



CATALOGUE TARIF

au 01/09/2023

www.lagee-elevage.fr

DISTRIBUTEUR



Projet agrandissement

*Plus de 40 ans d'expérience
à votre service !*

La Gée matériel d'élevage est une marque du groupe Cosnet Industries, près de 300 salariés sur 14,5 hectares de site industriel, des usines de métallurgie, galvanisation et plasturgie à la pointe de la technologie.



Marques
et usines
du groupe



"LA GÉE MATÉRIEL D'ÉLEVAGE UNE MARQUE DU GROUPE COSNET INDUSTRIES"

Le groupe familial Français Cosnet Industries emploie près de 300 salariés sur 14,5 hectares de site industriel. Il regroupe des usines de plasturgie (SAS Polymoule), de métallurgie (SAS Cosnet et SAS Pasdelou) et de galvanisation (SAS Galva 72).

Situé dans l'une des plus importantes régions d'élevage en Europe, le grand ouest français, ses produits sont utilisés par des éleveurs évoluant dans un milieu toujours plus compétitif.

Doté d'un bureau de recherche et développement et bénéficiant de moyens de production des plus évolués, il se place depuis plus de 40 ans au premier rang sur le marché de l'élevage.

Afin de répondre aux attentes, Le Groupe Cosnet Industries se montre toujours plus innovant et soucieux de la qualité de ses produits. À cet égard, il teste les produits dans sa propre ferme expérimentale.

LA GÉE est une marque de la société SAS Polymoule qui scinde son activité en 3 pôles : le pôle "La Gée matériel d'élevage", le pôle "La Gée Protection des ensilages et bâtiments d'élevage" et le pôle "La Gée, l'équipement du cheval".

Créée en 1989, la SAS Polymoule est spécialisée dans

la fabrication de matériels en résine de polyéthylène transformée par procédé de rotomoulage et d'injection et dans la fabrication de boîtes et abris.

Elle se compose d'un atelier de rotomoulage équipé de deux centrales de micronisation automatisées et d'un parc de rotomoules, dont une à four grand modèle unique en Europe qui lui permet de fabriquer des pièces volumineuses, en respectant les qualités mécaniques de la résine. Son atelier d'injection lui permet également de produire les pièces injectées de sa gamme d'outils à manche, d'abreuvoirs, de malles de pansage, etc. Elle est également spécialisée, grâce à son atelier bois, dans la fabrication de boîtes et abris et dans le négoce de produits tissés.

Afin de répondre aux attentes des utilisateurs en matériels et équipement, la SAS Polymoule s'associe aux autres sociétés du groupe et maîtrise ainsi au global trois savoir-faire : la plasturgie, la métallurgie et le traitement de surface par galvanisation à chaud.

De nombreux produits sont issus de l'association de tous ces savoir-faire comme par exemple, les brouettes combinant un châssis métallique galvanisé avec une cuve rotomoulée en résine de polyéthylène. La combinaison de ces savoir-faire permet l'optimisation

et le développement des gammes La Gée.

Depuis sa création, l'entreprise n'a cessé d'évoluer et d'investir dans différents outils de production mais aussi fortement dans la recherche et le développement. La société SAS polymoule dépose ainsi régulièrement des brevets majeurs dans son cœur de métier pour rester à la pointe de la technologie.

Les produits La Gée sont distribués dans le monde grâce à un réseau de distributeurs spécialisé dans la vente de produits dédiés aux éleveurs et aux agriculteurs ou à destination des cavaliers, propriétaires de chevaux professionnels ou particuliers.

La société SAS Polymoule s'inscrit dans une démarche éco-responsable et s'engage pour le développement durable. En effet, dans son processus de fabrication, grâce à une chaîne de production maîtrisée, elle recycle plus de 95% de ses déchets.

D'autres actions concrètes sont mises en place de la production à l'expédition des produits. Elles se traduisent par une optimisation des consommations d'électricité et de gaz, le recyclage du bois, des papiers, des cartouches d'encre, des plastiques...

UN RÉSEAU DE DISTRIBUTEURS PRÉSENT SUR TOUTE LA FRANCE



Votre matériel d'élevage
est imaginé, développé et
FABRIQUÉ EN FRANCE



AMÉNAGER SON BÂTIMENT D'ÉLEVAGE	04 - 57
■ Abreuvoirs individuels à poussoir et à niveau constant	06
■ Abreuvoirs collectifs à niveau constant	23
■ Accessoires pour abreuvoirs	43
■ Abreuvoirs, tétines et pipettes «Spécial Porc»	50
■ Equipement de stabulation et laiterie	52
■ Equipement sanitaire et hygiène	53
EQUIPEMENTS ET OUTILS D'ÉLEVAGE	58 - 69
■ Outils à manche	58
■ Brouettes, chariots et remorque quad	63
■ Bacs et cloche équarrissage	69
EQUIPEMENT DE PRAIRIE	70- 73
■ Bacs de pâturage	70
■ Pompe de prairie	72
■ Râteliers de prairie en résine de PE	73
DISTRIBUTION ET STOCKAGE DES ALIMENTS ET DE L'EAU	74 - 85
■ Stockage et distribution de l'eau	74
■ Stockage des engrais liquides	78
■ Accessoires pour citernes et récupérateurs d'eau	79
■ Stockage et distribution des aliments	80
LES NICHES ET CASES À VEAUX	86 - 101
■ Niches à veaux individuelles	86
■ Accessoires pour niches individuelles	92
■ Niches à veaux collectives	94
■ Case à veaux	97
■ Accessoires pour cases individuelles	100
PROTECTION DES BÂTIMENTS ET ENSILAGES	102- 109
■ Protection des bâtiments d'élevage	102
■ Adhésifs agricoles	106
■ Protection des ensilages et fourrages	107
CGV et SECTEURS DE VENTE	110-111

**Plus produit****Nouveauté****Breveté**

Identification
des principaux
avantages du produit.



Derniers nés de nos
gammes, développés
pour toujours mieux
répondre à vos attentes.



Nous déposons des brevets sur certains de nos
produits afin de protéger nos innovations au service
de votre passion.





Conseils zootechniques

Conseils d'installation :

Une vache laitière consomme de l'eau en grande quantité (de l'ordre de 75 litres par jour lorsque la température ambiante est de 15 °C) et ce rapidement avec 15 à 18 litres par minute. Prévoir un point d'eau collectif pour 20 vaches avec un minimum de 2 abreuvoirs autonomes. Une capacité minimale de 70 litres par abreuvoir permet de pallier un déficit de débit. Cependant, une réserve trop importante peut nuire au maintien d'une eau de bonne qualité.

LES BESOINS D'UNE VACHE LAITIÈRE :

- la consommation d'une vache laitière varie selon plusieurs critères :
 - en été, une vache peut consommer jusqu'à 140 litres d'eau par jour.
 - en hiver, sa consommation peut descendre à 25 litres.
- Globalement, elle se situe en moyenne entre 60 et 95 litres par jour, pour une vache en production et 30 à 40 litres pour une vache tarie.
- après la traite, les vaches consomment 40 % de leurs besoins.
- Un abreuvoir sera positionné à proximité de la sortie de salle de traite.
- la production de lait est consommatrice d'eau, il faut environ 3 litres d'eau pour produire 1 kilo de lait ; aussi 3 à 7 litres d'eau sont nécessaires pour digérer 1 kilo de matière sèche.

LES BESOINS D'UNE VACHE ALLAITANTE :

- la consommation d'une vache allaitante varie selon plusieurs critères :
- en été, une vache avec son veau peut consommer jusqu'à 80 litres d'eau par jour, soit 65 litres pour la vache et 15 litres pour le veau.
- au printemps, sa consommation peut descendre à 40 litres pour la vache avec son veau.

La qualité de l'eau :

- la qualité de l'eau est très importante, elle aura une incidence prépondérante sur les qualités de production tant au niveau du lait que de la viande.
- elle doit être fraîche, en effet, 1 litre d'eau de 8 à 10 °C peut capter jusqu'à 30 kilos calories pour atteindre la température du corps de l'animal, soit 38,5 °C, ce qui incite le bovin à ingérer davantage d'aliments.

Nos conseils pour l'abreuvement des animaux.

A noter que les animaux sont présents en moyenne autour des abreuvoirs de 50 à 60% de leur temps.
Afin d'optimiser le ratio alimentation/ abreuvement, il est nécessaire de ne pas éloigner de plus de 200 m les points d'eau dans les pâtures.

Il est conseillé de disposer les bacs de pâturage dans des zones semi-ombragées, ceci pour plusieurs raisons :

- le développement d'algues est beaucoup moins important à l'abri des UV,
- par temps de grande chaleur, les bovins se déplacent au point d'abreuvement plus facilement, s'il est disposé un minimum à l'ombre.

Il est conseillé d'installer plusieurs points d'abreuvement au sein d'une même pâture, ceci pour plusieurs raisons :

- le terrain sera moins souillé autour de plusieurs abreuvoirs,
- les animaux dominants ne peuvent empêcher les autres de s'abreuver,
- le volume d'eau qui stagne est moins important donc de meilleure qualité Techniquement.

Il serait parfait d'utiliser :

- un minimum de 500 litres d'eau pour des troupeaux de 30 à 40 bovins maximum,
 - un débit minimum de 30 litres par minute sera nécessaire pour y abreuver en même temps 6 à 8 bovins.
- Pour une longue vie de vos bacs, posez-les sur une surface plane dépourvue d'aspérités.



Quel abreuvoir choisir pour mon installation ?

LES ABREUVOIRS INDIVIDUELS À POUSSOIR

Nos abreuvoirs possèdent une technologie d'alimentation brevetée très innovante dans le monde de l'abreuvement :

L'ensemble de nos abreuvoirs à poussoir est équipé en standard d'une "vanne pilote" laiton ou inox réglable de 1 à 19 litres/min avec une alimentation 3/4" femelle indexable tous azimuts.

Les vannes pilotes horizontales laiton ont des poussoirs interchangeables, leur permettant de faire évoluer l'abreuvoir à tout moment sans le changer.

Les vannes pilotes verticales et les vannes pilotes horizontales et verticales inox sont uniquement équipées de poussoir à tube.

LES ABREUVOIRS INDIVIDUELS À NIVEAU CONSTANT

Les abreuvoirs à niveau constant permettent à l'animal d'avoir de l'eau fraîche à disposition de manière constante dès que le niveau baisse.

Le niveau d'eau est défini par une soupape réglable qui s'ouvre afin de laisser entrer l'eau dans le bol automatiquement.

Fonctionnent idéalement sur des plages de pression de 3 à 4 bars maximum.

L'alimentation en eau est prévue par le dessous pour les abreuvoirs en fonte ou sur le côté pour les modèles en résine rotomoulée.

Nos abreuvoirs à poussoir sont équipés de "Vanne Pilote"



La vanne pilote offre une grande facilité d'utilisation.

Réglage simple et rapide :

Grâce à un accès en bout de la vanne pilote, l'utilisateur pourra à l'aide d'un tournevis changer le débit de 1 à 19 l/minute de son abreuvoir sans avoir à démonter le poussoir.

Sécurisation du mécanisme : Le régulateur de débit d'eau et le filtre de cette "vanne pilote" sont sécurisés par l'ajout en façade d'un écrou de blocage vissé. L'écrou offre une deuxième fonction de protection contre le gel en évitant au régulateur de débit d'être poussé par la colonne d'eau gelée, hors de la vanne.

Maintenance aisée :

L'utilisateur pourra sans démonter l'abreuvoir du mur, facilement sortir en façade de la vanne pilote, le filtre (positionné en amont du régulateur de débit) pour son nettoyage.

Utilisation : Alimentation d'eau située en partie arrière de l'abreuvoir avec deux versions de vanne :

- 1) Vanne pilote horizontale : alimentation femelle 3/4" tous azimuts,
- 2) Vanne pilote verticale : alimentation femelle 3/4" haut et bas.

Ce système permet aisément l'installation de circuit d'eau simple ou en boucle hors gel lors de la pose.

Maintenance simplifiée.













1 seul kit de maintenance pour tous les abreuvoirs à poussoir. Possibilité de changer à tout moment le type de poussoir sur la "vanne pilote verticale laiton".



Avantages des mécanismes La Gée



Pièces d'usure et de maintenance standardisées sur tous les modèles d'abreuvoirs.

Type de vanne	Mécanisme du poussoir	Régulateur de débit	Filtre*	Poussoir possible
 Horizontale laiton	 d'origine	 d'origine	 d'origine	
 Verticale laiton				
 Horizontale inox				
 Verticale inox				
 Standard inox				

*l'utilisation d'un filtre peut réduire le débit d'environ 3l/min à 3,5 bars.

Robinet flotteurs pour niveau constant



7 modèles permettent une utilisation dans toutes les configurations.

Robinet à flotteur(s) réglable(s) sur la hauteur et sur la longueur. Réglage permettant d'adapter le niveau d'eau recherché dans l'abreuvoir ou le contenant selon la pression du réseau. Les robinets flotteurs en résine pour pression du réseau et basse pression sont équipés :

- d'un indexage anti-rotation, d'une casquette brise jet et d'un blocage pour couper à tout moment l'arrivée d'eau dans le système.

Ils existent en différentes versions :

- Débit 15 litres/minute, flotteur avec un corps en polyamide avec ou sans vis de réglage hauteur d'eau/débit de couleur verte.

- Débit 32 litres/minute, flotteur avec un corps en polyamide de couleur blanche translucide.

- Débit 32 litres/minute, flotteur avec un corps en polyamide avec vis de réglage hauteur d'eau/débit de couleur blanche.

- Débit basse pression, flotteur avec un corps en polyamide de couleur noire.

- Grand débit 42 litres/minute, flotteur avec un corps en laiton avec 2 flotteurs d'origine.

Peut-être équipé d'un kit deux flotteurs supplémentaires pour des pressions supérieures à 4 bars.

Il est utilisé pour les abreuvoirs ou contenants qui nécessitent un très grand débit.



ABREUVOIRS INDIVIDUELS												
ABREUVOIRS À POUSSOIR												
FONCTION ▶												
SYSTÈME ▶												
MATIÈRE ▶	Fonte					Inox		Résine de polyéthylène + Inox	Résine de			
FINITION ▶	Résicoat	Résicoat	Email	Résicoat	Email							
ABREUVOIR ▶	PF1 Polyfirst	PF2 Polyself	PF2 plus Polyself	PF3* Polydrink	PF3* plus Polydrink	PI 12	PI 13	Résinox	Autodrink			
Par défaut les photos des abreuvoirs en fonte sont présentés à tube pour les modèles à pousser.												
MODÈLE ▶	Tube	Tube	PV	PH	Tube	Tube	Tube	Tube	Tube	Tube	PV	PH
MÉCANISME ▶	Laiton	Laiton ou Inox		Laiton	Laiton ou Inox		Laiton	Inox	Inox	Inox**	Laiton	
Page Catalogue ▶	8	9		9	10		10	12	12	13	14	
Anti-lapage	-	●		▲	●		▲	-	-	-	-	-
Protection	-	●		■	●		■	-	-	●	●	●
Veau												
Vache laitière												
Bovin viande												
Poulain												
Cheval												
Ovins												

Recommandations par types d'animaux

- Préconisé
- Possible
- Déconseillé

Options

- Protection
- Anti-lapage
- Conseillé
- Possible
- ▲ D'origine

Mécanisme vanne











**Résinox sortie haute et basse uniquement 3/4" (20/27 mm).
 ***Polyflex sans le T 360° (en option).
 Sortie arrière mâle 1/2" (15/21 mm).

* Abreuvoir à utiliser pour une pose entre 2 cases

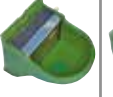
Dispositif	ABREUVOIRS A POUSSOIR			ABREUVOIRS A NIVEAU CONSTANT	
	Individuel			Individuel	
	Fonte	Inox	Résine	Résine	Fonte
Non chauffant	PF1 Polyfirst PF2 Polyself PF3 Polydrink	PI12 PI13 Polyporc	Autodrink Polyflex Résinox PE10 PE11 Polyspring II	Polyflex NC Polyspring II	PF5 Polyfast PF6 Polyfast double
Chauffant d'origine avec l'option transformateur			Polyspring II chauffant Résinox chauffant	Polyspring II chauffant	

ABREUVOIRS INDIVIDUELS

ABREUVOIRS À NIVEAU CONSTANT

polyéthylène			Résine de polyéthylène + Galva		Résine de polyéthylène					Fonte			
										Résicoat	Email	Résicoat	
Polyflex			PE10	PE11*	Polyspring II*	Polyflex NC		Polyspring II NC	PF5 Polyfast	PF5 plus Polyfast	PF6* Polyfast Double	PF6* Plus Polyfast Double	
													
Tube	PV	PH	Tube	Tube	Tube	Standard	Renforcé	-	-	-	-	-	
Laiton***			Laiton ou Inox	Laiton ou Inox	Laiton								
15			16	16	20	17		21	18	18	18	18	
-			▲	▲	▲	-	-	▲	●	▲	●	▲	
●			▲	▲	●	●	●	■	●	●	●	●	
■			■	■	■	■	■	■	■	■	■	■	
■			■	■	■	■	■	■	■	■	■	■	
■			■	■	■	■	■	■	■	■	■	■	
■			■	■	■	■	■	■	■	■	■	■	
■			■	■	■	■	■	■	■	■	■	■	
■			■	■	■	■	■	■	■	■	■	■	
■			■	■	■	■	■	■	■	■	■	■	

AMÉNAGER SON BÂTIMENT D'ÉLEVAGE





• ABREUVOIR PF1 POLYFIRST



Idéal pour l'apprentissage et pour les petits animaux.

LE PF1 POLYFIRST est un abreuvoir à poussoir à petit bol en fonte, il est adapté à la morphologie des jeunes bovins ou ovins.



- Système : à poussoir
- Mécanisme : vanne pilote horizontale
- Matière : fonte
- Fixation : murale
- Dispositif : chauffant en option
- Raccordement : Ø 3/4" (20/27 mm) - femelle
- Bouchon de nettoyage : souple - Ø 22 mm



Poussoir	Finition	Vanne	Cond.	Réf. L'unité	U € HT	Colisage Distributeur
à tube	Résicoat	Laiton	Sac	P113 01 42	81,00	1

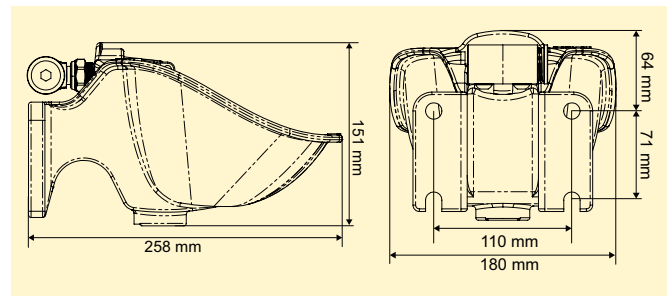

• ACCESSOIRES POUR ABREUVOIRS

PLATINE AVEC 1/2 BRIDE POUR FIXATION ABREUVOIR SUR POTEAU

- Matière : acier galvanisé

Pour abreuvoir	Réf. L'unité	U € HT	Colisage Distributeur
PF1/PF2/PF3/PF5/PF6/Polyflex	P113 07 33	50,00	1



BOUCLE D'ALIMENTATION HORIZONTALE POUR CIRCULATION DE L'EAU

Réf. L'unité	U € HT	Colisage Distributeur	<ul style="list-style-type: none"> ■ Modèle : horizontal ■ Filetage : mâle ■ Ø raccordement : 3/4" (20/27 mm) ■ Matière : inox
P113 08 25	45,00	1	



BOUCLE D'ALIMENTATION VERTICALE POUR CIRCULATION DE L'EAU

Réf. L'unité	U € HT	Colisage Distributeur	<ul style="list-style-type: none"> ■ Modèle : vertical ■ Filetage : mâle ■ Ø raccordement : 3/4" (20/27 mm) ■ Matière : inox
P113 08 27	43,00	1	



Détails, accessoires et maintenance pages 43 à 49



• ABREUVOIR PF2 POLYSELF

+PRODUIT **Bol universel robuste et économique, adapté à tous types de mufles. Idéal utilisé en case.**

Le PF2 polyself est un abreuvoir conçu avec bol en fonte pour s'adapter à la morphologie des animaux adultes.

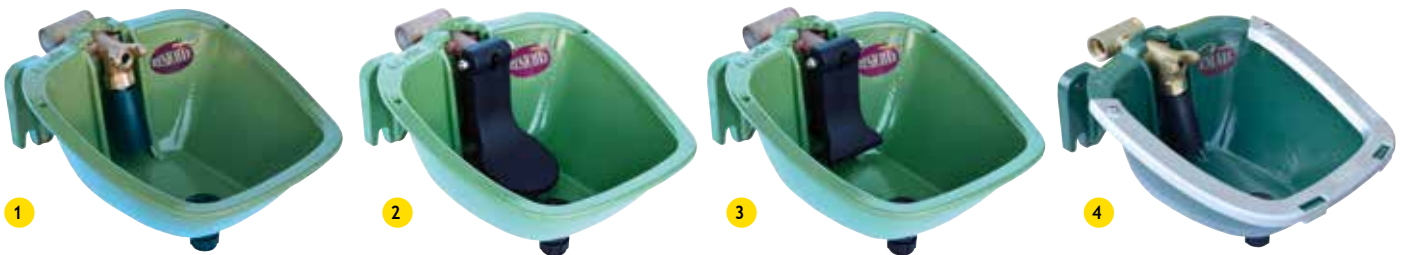

- Système : à pousoir
- Mécanisme : vanne pilote horizontale
- Matière : fonte
- Fixation : murale
- Dispositif : chauffant en option
- Raccordement : Ø 3/4" (20/27 mm) - femelle
- Bouchon de nettoyage : Ø 15/21 mm

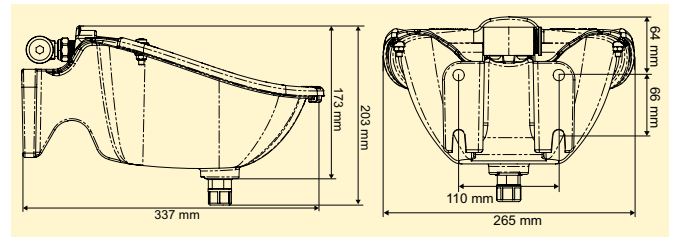

	Poussoir	Finition	Vanne	Cond.	Réf. L'unité	U € HT	Colisage Distributeur
1	à tube	Résicoat	Laiton	Sac	P113 01 64	103,00	1
		Résicoat	Inox	Sac	P113 01 66	134,00	1
2	à palette horizontale	Résicoat	Laiton	Sac	P113 02 18	98,00	1
3	à palette verticale	Résicoat	Laiton	Sac	P113 02 24	98,00	1

• ABREUVOIR PF2 PLUS POLYSELF AVEC ANTI-LAPAGE

+PRODUIT **Bol robuste avec anti-lapage. Limite la souillure des litières. Idéal utilisé en case. NOUVEAU**

Équipé d'un anti-lapage d'origine.

	Poussoir	Finition	Vanne	Cond.	Réf. L'unité	U € HT	Colisage Distributeur
4	à tube	Email	Laiton	Carton	P113 02 07	128,00	1

Nos préconisations !

Type d'animal	Nombre d'animaux par abreuvoir	Hauteur de buvée
Veau	10	0,45 m
Vache	5 à 10	0,70 à 0,80 m
Bovin	10	0,70 à 0,80 m
Cheval	10	1 à 1,20 m
Ovin/Caprin	25	0,50 à 0,60 m

• ACCESSOIRES POUR ABREUVOIRS

PLATINE AVEC 1/2 BRIDE POUR FIXATION ABREUVOIR SUR POTEAU

Pour abreuvoir	Réf. L'unité	U € HT	Colisage Distributeur
PF1/PF2/PF3/PF5/PF6/Polyflex	P113 07 33	50,00	1



ANTI-LAPAGE

Pour abreuvoir	Réf. L'unité	U € HT	Colisage Distributeur
PF2	P113 07 53	27,00	1



PROTECTION D'ABREUVOIR

Pour abreuvoir	Réf. L'unité	U € HT	Colisage Distributeur
PF2/PF5/Polyflex	P113 07 37	84,00	1



BOUCLE D'ALIMENTATION HORIZONTALE POUR CIRCULATION DE L'EAU

Réf. L'unité	U € HT	Colisage Distributeur
P113 08 25	45,00	1

- Modèle : horizontal
- Filetage : mâle
- Ø raccordement : 3/4" (20/27 mm)
- Matière : inox

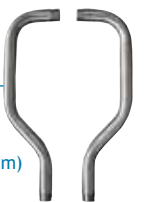

BOUCLE D'ALIMENTATION VERTICALE POUR CIRCULATION DE L'EAU

Réf. L'unité	U € HT	Colisage Distributeur
P113 08 27	43,00	1

- Modèle : vertical
- Filetage : mâle
- Ø raccordement : 3/4" (20/27 mm)
- Matière : inox



Détails, accessoires et maintenance → pages 43 à 49



• ABREUVOIRS POLYDRINK PF3



Large bol robuste. Idéal utilisé entre deux cases.

Les PF3 Polydrinks sont des abreuvoirs avec un large bol. Ils sont idéals pour être utilisé entre deux cases dans une stabulation.



ABREUVOIR PF3 POLYDRINK



- Système : à pousoir
- Mécanisme : vanne pilote horizontale
- Matière : fonte
- Fixation : murale
- Dispositif : chauffant en option
- Raccordement : Ø 3/4" (20/27 mm) - femelle
- Bouchon de nettoyage : Ø 15/21 mm

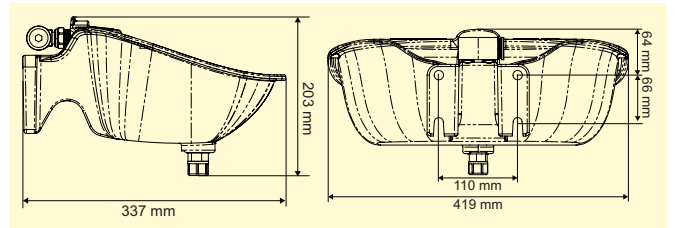

Nos préconisations !

Type d'animal	Nombre d'animaux par abreuvoir	Hauteur de buvée
Vache	10	0,70 à 0,80 m
Bovin	15	0,70 à 0,80 m

	Poussoir	Finition	Vanne	Cond.	Réf. L'unité	U € HT	Colisage Distributeur
1	à tube	Résicoat	Laiton	Sac	P113 01 78	141,00	1
2		Résicoat	Inox	Sac	P113 01 80	165,00	1

ABREUVOIR PF3 PLUS POLYDRINK AVEC ANTI-LAPAGE **NOUVEAU**



Equipé d'un anti-lapage d'origine.



Large bol robuste avec anti-lapage. Limite la souillure des litières. Idéal utilisé entre deux cases.

- Système : à pousoir
- Mécanisme : vanne pilote horizontale
- Matière : fonte
- Fixation : murale
- Dispositif : chauffant en option
- Raccordement : Ø 3/4" (20/27 mm) - femelle
- Bouchon de nettoyage : Ø 15/21 mm

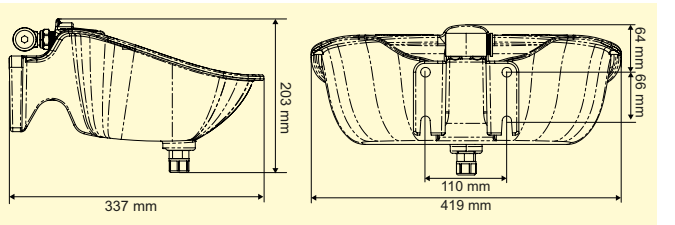

Nos préconisations !

Type d'animal	Nombre d'animaux par abreuvoir	Hauteur de buvée
Vache	10	0,70 à 0,80 m
Bovin	15	0,70 à 0,80 m

	Poussoir	Finition	Vanne	Cond.	Réf. L'unité	U € HT	Colisage Distributeur
	à tube	Email	Laiton	Carton	P113 02 25	171,00	1

• ACCESSOIRES POUR ABREUVOIRS

PLATINE AVEC 1/2 BRIDE POUR FIXATION ABREUVOIR SUR POTEAU

■ Matière : acier galvanisé

Pour abreuvoir	Réf. L'unité	U € HT	Colisage Distributeur
PF1/ PF2/PF3/PF5/PF6/Polyflex	P113 07 33	50,00	1



PROTECTION D'ABREUVOIR



■ Matière : acier galvanisé

■ Fixation : murale

Pour abreuvoir	Réf. L'unité	U € HT	Colisage Distributeur
PF3/PF6	P113 07 39	99,90	1

Détails, accessoires et maintenance → pages 43 à 49

BOUCLE D'ALIMENTATION HORIZONTALE POUR CIRCULATION DE L'EAU

■ Modèle : horizontal ■ Ø raccordement : 3/4" (20/27 mm)
■ Filetage : mâle

Matière	Réf. L'unité	U € HT	Colisage Distributeur
inox	P113 08 25	45,00	1



BOUCLE D'ALIMENTATION VERTICALE POUR CIRCULATION DE L'EAU

■ Modèle : vertical ■ Ø raccordement : 3/4" (20/27 mm)
■ Filetage : mâle

Matière	Réf. L'unité	U € HT	Colisage Distributeur
inox	P113 08 27	43,00	1



ANTI-LAPAGE



■ Matière : fonte d'aluminium

Pour abreuvoir	Réf. L'unité	U € HT	Colisage Distributeur
PF3	P113 07 56	32,00	1



• ABREUVOIRS PI

Abreuveur monobloc tout inox, bol simple avec rebord incurvé limitant les éclaboussures. Platine murale inox de fixation avec trous oblongs. Peuvent se fixer directement sur un poteau métallique sans bride spécifique.

ABREUVOIR PI 12



Débit non réglable et sans filtre.

- Matière : inox
- Système : à poussoir
- Raccordement : Ø 1/2" (15/21 mm) - mâle
- Mécanisme : simple inox
- Fixation : murale
- Dispositif : non chauffant
- Filtre : en option



Poussoir	Vanne	Cond.	Réf. L'unité	U € HT	Colisage Distributeur
à tube	Inox	Sac	P113 06 11	107,00	1

+PRODUIT Hygiénique, inoxydable et économique avec son alimentation par le haut. Facile à nettoyer et à poser sur mur ou sur poteau.

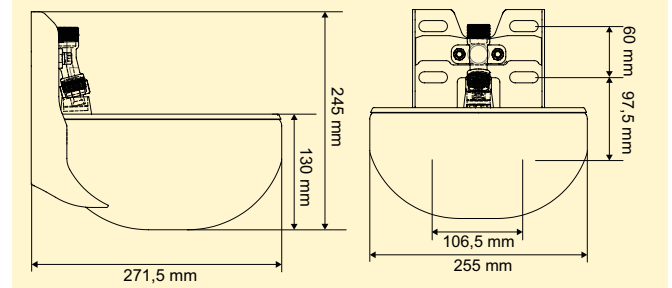

Nos préconisations !

Type d'animal	Nombre d'animaux par abreuveur	Hauteur de buvée
Veau	10	0,45 m
Vache	5 à 10	0,70 à 0,80 m

ABREUVOIR PI 13



- Matière : inox
- Système : à poussoir
- Raccordement : Ø 3/4" (20/27 mm) - femelle
- Mécanisme : vanne pilote verticale inox
- Fixation : murale
- Dispositif : chauffant en option
- Filtre : d'origine



Poussoir	Vanne	Cond.	Réf. L'unité	U € HT	Colisage Distributeur
à tube	Inox	Sac	P113 06 17	124,00	1

+PRODUIT Hygiénique, inoxydable et performant avec son alimentation par le haut et le bas. Facile à nettoyer et à poser sur mur ou sur poteau.

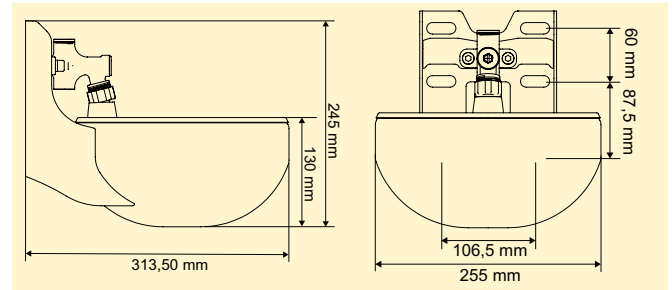

Nos préconisations !

Type d'animal	Nombre d'animaux par abreuveur	Hauteur de buvée
Veau	10	0,45 m
Vache	5 à 10	0,70 à 0,80 m

Ces abreuveurs sont prévus pour être fixés directement sur des poteaux de Ø 76 ou 102 mm avec les options d'étriers de fixation P1130741 et P1130742.

BOUCLE D'ALIMENTATION VERTICALE POUR CIRCULATION DE L'EAU

Réf. L'unité	U € HT	Colisage Distributeur	■ Modèle : vertical
P113 08 27	43,00	1	■ Filetage : mâle
			■ Ø raccordement : 3/4" (20/27 mm)
			■ Matière : inox

PAIRE D'ETRIERS POUR FIXATION D'ABREUVOIR SUR POTEAU

■ Matière : inox

Ø mm	Pour abreuveur	Réf. La paire	U € HT	Colisage Distributeur
76	PI12/PI13/PE10/PE11	P113 07 41	16,00	1
102	PI12/PI13/PE10/PE11	P113 07 42	21,00	1

Détails, accessoires et maintenance → pages 43 à 49

• ABREUVOIRS RESINOX II

Les RÉSINOX II sont des abreuvoirs à bol inox conçu avec rebord incurvé limitant les éclaboussures et très facile à nettoyer. Ils permettent de garantir un excellent niveau d'hygiène pour l'élevage. L'inox du bol est reconnu pour être moins sujet au développement des bactéries. Le contrebol en résine de polyéthylène de forte épaisseur est conçu pour être très résistant.

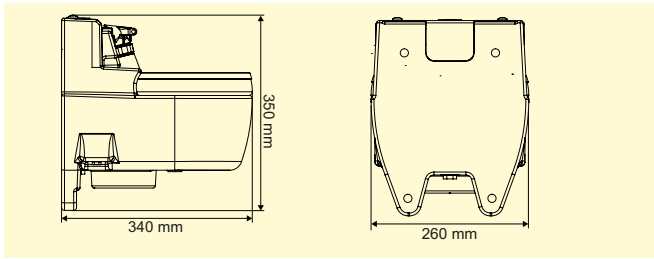

Nos préconisations !

Type d'animal	Nombre d'animaux par abreuvoir	Hauteur de buvée
Vache	10	0,70 à 0,80 m
Bovin	15	0,70 à 0,80 m
Cheval	10	1 à 1,20 m

ABREUVOIR RESINOX II NON CHAUFFANT



+PRODUIT Hygiénique, robuste et sécurisant.
Facile à poser sur mur ou sur poteau.

- Équipé de :
- 1 vanne pilote horizontale inox
 - 1 carter inox démontable permettant d'accéder facilement au mécanisme de l'abreuvoir.
 - 1 Té 3/4" (20/27 mm)
 - 1 bouchon de vidange 1/2" (15/21 mm) ;
 - raccordement par le haut et le bas.

- Système : à poussoir
- Mécanisme : vanne pilote horizontale
- Matière : inox et résine de polyéthylène rotomoulée
- Fixation : murale
- Dispositif : non chauffant
- Coloris : vert
- Raccordement : Ø 3/4" (20/27 mm) - femelle
- Bouchon de nettoyage : Ø 15/21 mm



Poussoir	Vanne	Cond.	Réf. L'unité	U € HT	Colisage Distributeur
à tube	Inox	Sac	P113 01 33	180,00	1

ABREUVOIR RESINOX II CHAUFFANT



+PRODUIT Hygiénique, robuste et sécurisant avec bol et mécanisme chauffés. Facile à poser sur mur ou sur poteau.

- Équipé de :
- 1 vanne pilote horizontale inox
 - 1 carter inox démontable permettant d'accéder facilement au mécanisme de l'abreuvoir.
 - 1 Té 3/4" (20/27 mm)
 - 1 bouchon de vidange 1/2" (15/21 mm)
 - 1 résistance chauffante 24 V - 50 W
 - raccordement par le haut et le bas.
- Options : Transformateur et thermostat.

Grâce à son Té inox d'origine, il peut être branché en boucle de circulation. Le branchement électrique en 24V s'effectue dans la boîte de dérivation moulée directement dans le corps du Résinox, sous l'abreuvoir. La résistance 50 W est fixée sur une platine en fonderie d'aluminium, elle-même fixée à l'intérieur du contre-bol en PE.

- Système : à poussoir
- Mécanisme : vanne pilote horizontale
- Matière : inox et résine de polyéthylène rotomoulée
- Fixation : murale
- Dispositif : chauffant
- Coloris : bleu/gris
- Raccordement : Ø 3/4" (20/27 mm) - femelle
- Bouchon de nettoyage : Ø 15/21 mm



Poussoir	Puissance W	Vanne	Cond.	Réf. L'unité	U € HT	Colisage Distributeur
à tube	50	Inox	Sac	P113 01 37	276,00	1

• ACCESSOIRES POUR ABREUVOIRS

PROTECTION D'ABREUVOIR

- Matière : acier galvanisé
- Fixation : murale

Pour abreuvoir	Réf. L'unité	U € HT	Colisage Distributeur
Résinox II	P113 07 38	112,70	1



PLATINE AVEC 1/2 BRIDE POUR FIXATION ABREUVOIR SUR POTEAU

Pour abreuvoir	Réf. L'unité	U € HT	Colisage Distributeur
Résinox II	P113 07 36	57,30	1



Détails, accessoires et maintenance → pages 43 à 49



• ABREUVOIRS AUTODRINK



Simple et économique.

Mécanisme à débit d'eau réglable jusqu'à 14 litres par minute par la découpe du tronc du cône plastique à l'intérieur du mécanisme sous le filtre. Mécanisme doux doté d'un poussoir à tube brise-jet. Platine de fixation avec deux ouvertures vers le bas pour une pose facilitée. Mécanisme de robinetterie laiton avec une sortie mâle de diamètre 1/2" (15/21 mm) par le dessus et équipée d'un filtre.

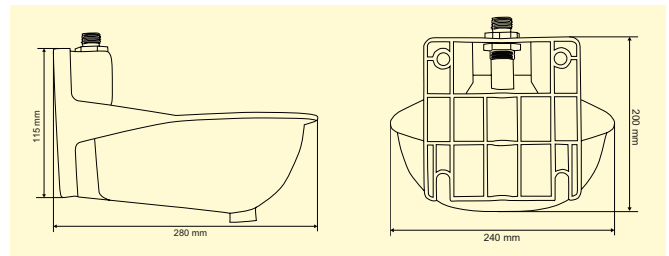
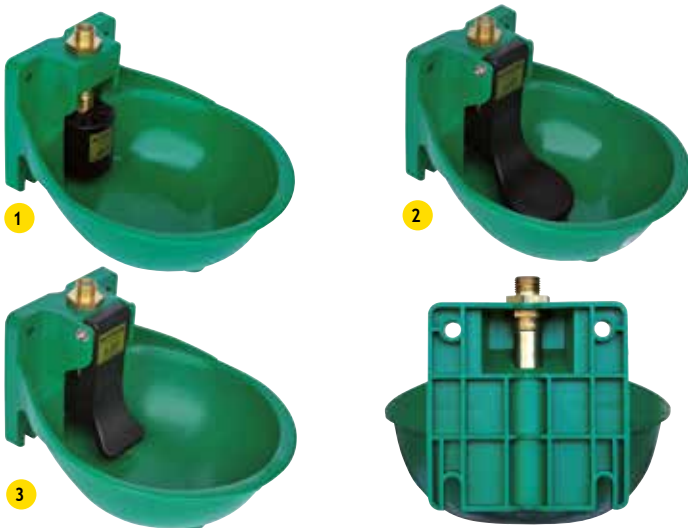

Nos préconisations !

Type d'animal	Nombre d'animaux par abreuvoir	Hauteur de buvée
Veau	10	0,45 m
Vache	5 à 10	0,70 à 0,80 m
Poulain	10	0,70 m
Cheval	5 à 10	0,90 m
Ovin/Caprin	20	0,50 à 0,60 m

Options : bride pour pose sur poteau, protection métallique et support d'angle.

- Système : à poussoir
- Mécanisme : simple
- Matière : résine de polyéthylène injectée
- Fixation : murale
- Dispositif : non chauffant
- Raccordement : Ø 1/2" (15/21 mm) - mâle
- Bouchon de nettoyage : souple - Ø 19 mm



	Poussoir	Vanne	Cond.	Réf. L'unité	U € HT	Colisage Distributeur
1	à tube			P113 01 01	48,00	10
2	à palette horizontale	Laiton	Carton	P113 01 03	45,00	10
3	à palette verticale			P113 01 05	45,00	10

• ACCESSOIRES POUR ABREUVOIRS

PROTECTION D'ABREUVOIR

- Matière : acier galvanisé
- Fixation : murale

Pour abreuvoir	Réf. L'unité	U € HT	Colisage Distributeur
Autodrink	P113 03 01	59,90	1

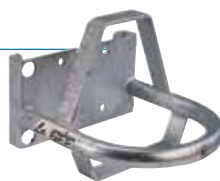

PLATINE D'ANGLE

- Matière : acier galvanisé
- Fixation : murale

Pour abreuvoir	Réf. L'unité	U € HT	Colisage Distributeur
PF1/PF2/PF3/PF5/Autodrink/Polyflex/PE10/PE11	P113 07 47	37,00	1



PLATINE AVEC 1/2 BRIDE POUR FIXATION ABREUVOIR SUR POTEAU

- Matière : acier galvanisé

Pour abreuvoir	Réf. L'unité	U € HT	Colisage Distributeur
Autodrink	P113 03 02	52,70	1



Détails, accessoires et maintenance → pages 43 à 49



• ABREUVOIRS POLYFLEX

+ PRODUIT **Impuiescible et performant. Bol souple non blessant et résistant. Adapté à tous types de mufles.**

Le Polyflex est un abreuvoir à poussoir conçu avec un bol souple en polyéthylène injecté. Il est étudié pour une déformation du bol au contact des animaux, limitant ainsi des casses dues aux frottements répétés.



- Système : à poussoir
- Mécanisme : vanne pilote horizontale
- Matière : résine de polyéthylène injecté
- Fixation : murale
- Dispositif : chauffant en option
- Raccordement : arrière - Ø 1/2" (15/21 mm) - mâle
- Bouchon de nettoyage : souple - Ø 24 mm

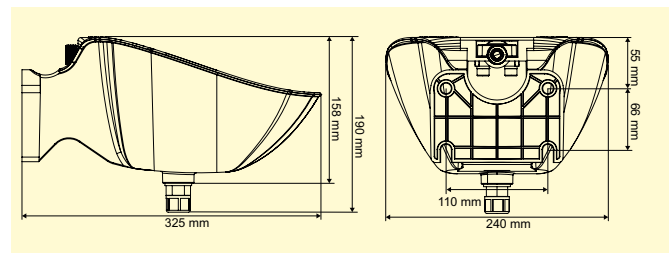

Nos préconisations !

Type d'animal	Nombre d'animaux par abreuvoir	Hauteur de buvée
Veau	10	0,45 m
Vache	5 à 10	0,70 à 0,80 m
Poulain	10	0,70 m
Cheval	5 à 10	1 à 1,20 m
Ovin/Caprin	25	0,50 à 0,60 m

Retour à la forme originale après flexion.



• ACCESSOIRES POUR ABREUVOIRS

PLATINE D'ANGLE

- Matière : acier galvanisé
- Fixation : murale

Pour abreuvoir	Réf. L'unité	U € HT	Colisage Distributeur
PF1/PF2/PF3/PF5/Autodrink/Polyflex/PE10/PE11	P113 07 47	37,00	1

PROTECTION D'ABREUVOIR

Pour abreuvoir	Réf. L'unité	U € HT	Colisage Distributeur
PF2/PF5/Polyflex	P113 07 37	84,00	1

RACCORD TÉ FEMELLE 3/4" ÉCROU LIBRE

- Filetage : femelle
- Ø raccordement : Entrée écrou libre 1/2" (15x21 mm) - Sorties 2x 3/4" (20x27 mm)

Matière	Réf. L'unité	U € HT	Colisage Distributeur
laiton	P113 08 17	19,00	10

BOUCLE D'ALIMENTATION HORIZONTALE POUR CIRCULATION DE L'EAU

Réf. L'unité	U € HT	Colisage Distributeur
P113 08 25	45,00	1

- Modèle : horizontal
- Filetage : mâle
- Ø raccordement : 3/4" (20/27 mm)
- Matière : inox

BOUCLE D'ALIMENTATION VERTICALE POUR CIRCULATION DE L'EAU

Réf. L'unité	U € HT	Colisage Distributeur
P113 08 27	43,00	1

- Modèle : vertical
- Filetage : mâle
- Ø raccordement : 3/4" (20/27 mm)
- Matière : inox

Détails, accessoires et maintenance → pages 43 à 49

• ABREUVOIRS PE



Rebord anti-lapage et anti-gaspillage.
Protection intégrée.

Bol en résine de polyéthylène avec anti-lapage.
Platine de fixation robuste avec protection d'abreuvoir en fil d'acier galvanisé.
Équipé de :
- 1 vanne pilote verticale,
- 1 bouchon pour vanne,
- 1 bouchon de vidange souple Ø 25 mm.
Alimentation haut ou bas. Débit réglable.



ABREUVOIR PE10



Protection galva intégrée. Facile à poser sur mur ou sur poteau dans une case.

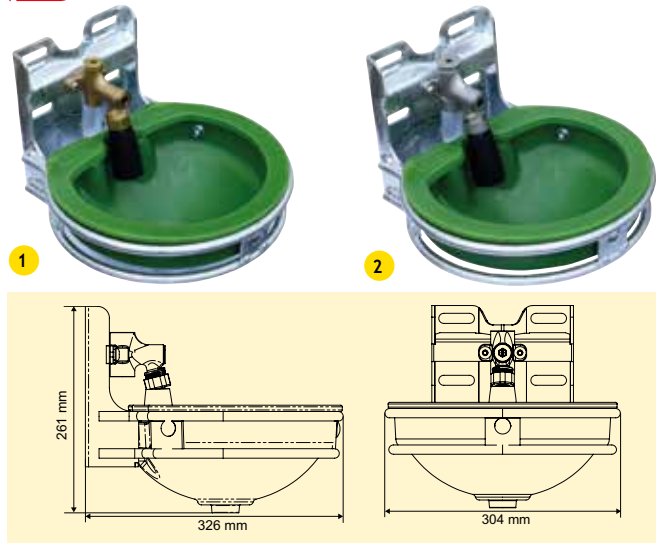

Nos préconisations !

Type d'animal	Nombre d'animaux par abreuvoir	Hauteur de buvée
Veau	10	0,45 m
Vache	5 à 10	0,70 à 0,80 m
Bovin	10	0,70 à 0,80 m
Ovin/Caprin	20	0,50 à 0,60 m

- Matière : résine de polyéthylène rotomoulée
- Système : à pousoir
- Mécanisme : vanne pilote verticale
- Fixation : murale
- Dispositif : chauffant en option
- Raccordement : Ø 3/4" (20/27 mm) - femelle
- Bouchon de nettoyage : souple - Ø 25 mm



	Pousoir	Vanne	Cond.	Réf. L'unité	U € HT	Colisage Distributeur
1	à tube	Laiton	Sac	P113 01 14	155,00	1
2	à tube	Inox	Sac	P113 01 15	165,00	1

Ces abreuvoirs sont prévus pour être fixés directement sur des poteaux de Ø 76 ou 102 mm avec les options d'étriers de fixation P113 07 41 et P113 07 42.

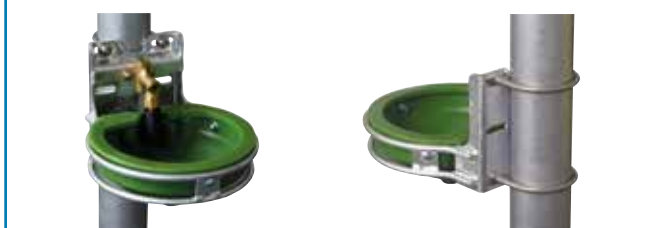

ABREUVOIR PE11



Large bol. Facile à poser sur mur ou sur poteau. Idéal utilisé entre deux cases.

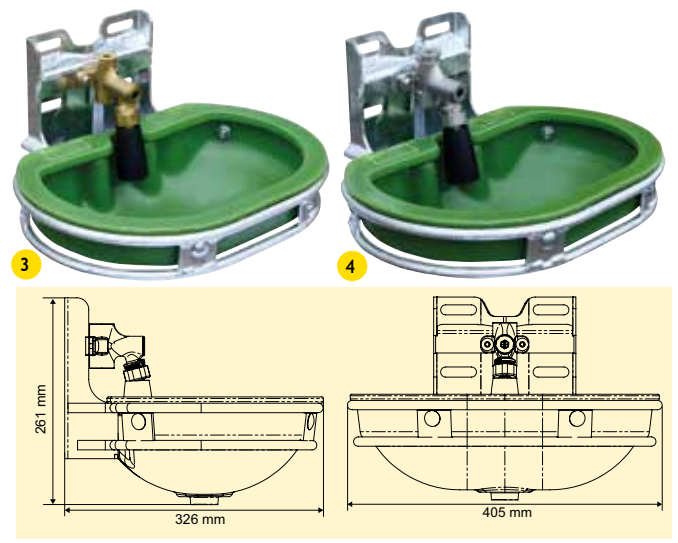

Nos préconisations !

Type d'animal	Nombre d'animaux par abreuvoir	Hauteur de buvée
Veau	10	0,45 m
Vache	5 à 10	0,70 à 0,80 m
Bovin	10	0,70 à 0,80 m

- Matière : résine de polyéthylène rotomoulée
- Système : à pousoir
- Mécanisme : vanne pilote verticale
- Fixation : murale
- Dispositif : chauffant en option
- Raccordement : Ø 3/4" (20/27 mm) - femelle
- Bouchon de nettoyage : souple - Ø 25 mm



	Pousoir	Vanne	Cond.	Réf. L'unité	U € HT	Colisage Distributeur
3	à tube	Laiton	Sac	P113 01 18	168,00	1
4	à tube	Inox	Sac	P113 01 19	178,00	1

• ACCESSOIRES POUR ABREUVOIRS

BOUCLE D'ALIMENTATION VERTICALE POUR CIRCULATION DE L'EAU

Réf. L'unité	U € HT	Colisage Distributeur	■ Modèle : vertical
P113 08 27	43,00	1	■ Filetage : mâle
			■ Ø raccordement : 3/4" (20/27 mm)
			■ Matière : inox

PAIRE D'ETRIERS POUR FIXATION D'ABREUVOIR SUR POTEAU

Ø mm	Pour abreuvoir	Réf. La paire	U € HT	Colisage Distributeur
76	P112/P113/PE10/PE11	P113 07 41	16,00	1
102	P112/P113/PE10/PE11	P113 07 42	21,00	1



• ABREUVOIRS POLYFLEX NC

+PRODUIT **Bol universel, imputrescible, simple et économique. Facile à poser.**

Les POLYFLEX NC sont des abreuvoirs à niveau constant, à large bol en polyéthylène rotomoulé, très résistant. Ils sont équipés d'une solide platine de fixation avec quatre trous (dont les deux du bas sont renforcés par une platine métallique galvanisée pour le modèle standard). Ces abreuvoirs sont extrêmement fiables et polyvalents.

Ils possèdent un robinet flotteur La Gée 15 litres/minute avec système de blocage d'arrivée d'eau et vis de réglage, qui permet de régler la hauteur d'eau. Ils fonctionnent idéalement sur des plages de pression de 3 à 4 Bars maximum.

À noter : dans le cas d'une utilisation sur des réseaux avec sur-presseur, il est indispensable d'installer en amont de l'installation un limiteur de pression et des filtres. Ils sont adaptés à la morphologie animale pour bovins, caprins, canins ou autres.

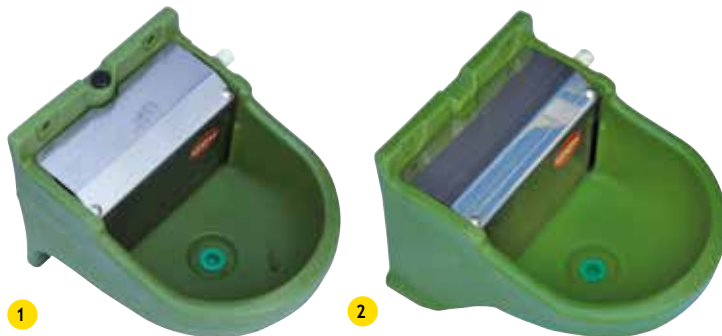

- Système : à niveau constant
- Mécanisme : robinet flotteur
- Robinet flotteur : pression du réseau en polyamide vert (P1138309)
- Matière : résine de polyéthylène rotomoulée
- Fixation : murale
- Dispositif : non chauffant
- Raccordement : Ø 1/2" (15/21 mm) - mâle sortie côté droit
- Bouchon de nettoyage : souple - Ø 20 mm



Type	Cond.	Réf. L'unité	U € HT	Colisage Distributeur
1 Renforcé	Carton	P113 01 09	73,00	6
2 Standard	Carton	P113 01 07	63,00	6

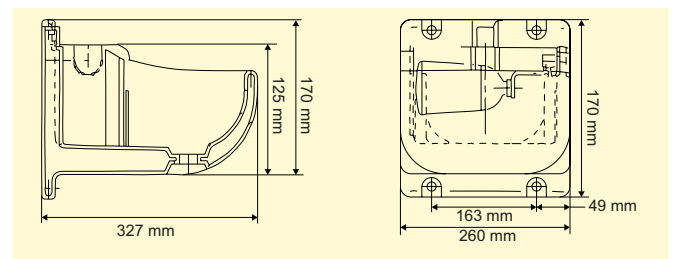

Nos préconisations !

Type d'animal	Nombre d'animaux par abreuvoir	Hauteur de buvée
Veau	10	0,45 m
Vache	10	0,70 à 0,80 m
Poulain	15	0,70 m
Cheval	15	1 à 1,20 m
Ovin/ Caprin	25	0,50 à 0,60 m

• ACCESSOIRES POUR ABREUVOIRS

PLATINE AVEC 1/2 BRIDE POUR FIXATION ABREUVOIR SUR POTEAU

■ Matière : acier galvanisé

Pour abreuvoir	Réf. L'unité	U € HT	Colisage Distributeur
Polyflex NC	P113 07 35	52,30	1



PROTECTION D'ABREUVOIR

■ Matière : acier galvanisé ■ Fixation : murale

Pour abreuvoir	Réf. L'unité	U € HT	Colisage Distributeur
Polyflex NC	P113 07 45	99,00	1



RÉDUCTEUR DE PRESSION

+PRODUIT **Indispensable pour des installations d'abreuvoirs NC avec des pressions réseaux supérieures à 4 bars.**

Le réducteur ou limiteur de pression permet de limiter et de réguler la pression d'eau dans un réseau privé. Il se branche directement après le compteur d'eau. Il est fourni avec un manomètre radial qui permet de connaître la pression de l'eau restituée après réglage. Il est conçu pour des pressions d'entrée de 20 bars maximum. Raccord 20/27 mm.

Réf. L'unité	U € HT	Colisage Distributeur
P113 07 92	75,80	1



ABREUVOIRS À NIVEAU CONSTANT

• ABREUVOIRS PF5 ET PF6 POLYFAST NC

Abreuvoirs à niveau constant, à large bol en fonte, simple ou double.
Équipés d'une solide platine avec 2 fixations oblongues pour faciliter la pose.
Leur mécanisme à niveau constant est protégé par un carter en fonte d'aluminium de grande qualité. Ils possèdent un robinet flotteur La Gée 15 litres/minute avec système de blocage d'arrivée d'eau et vis de réglage, qui permet de régler la hauteur d'eau.
À noter : Dans le cas d'une utilisation sur des réseaux avec sur-presseur il est indispensable d'installer en amont de l'installation un limiteur de pression et des filtres.



- 1**
- Système : à niveau constant
 - Mécanisme : robinet flotteur
 - Robinet flotteur : pression du réseau en polyamide vert (P1138315)
 - Matière : fonte
 - Fixation : murale
 - Dispositif : non chauffant
 - Raccordement : Ø 1/2" (15/21 mm) - mâle sortie par le dessous
 - Bouchon de nettoyage : Ø 15/21 mm

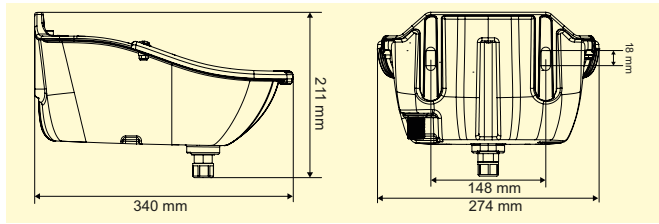

- 3**
- Système : à niveau constant
 - Mécanisme : robinet flotteur
 - Robinet flotteur : pression du réseau en polyamide vert (P1138315)
 - Matière : fonte
 - Fixation : murale
 - Dispositif : non chauffant
 - Raccordement : Ø 1/2" (15/21 mm) - mâle sortie par le dessous
 - Bouchon de nettoyage : Ø 15/21 mm

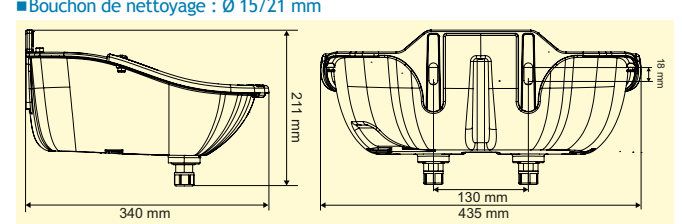

ABREUVOIR PF5 POLYFAST NC

+ PRODUIT **Bol universel robuste.**

Nos préconisations !

Type d'animal	Nombre d'animaux par abreuvoir	Hauteur de buvée
Veau	15	0,45 m
Vache	10	0,70 à 0,80 m
Bovin	10	0,70 à 0,80 m
Poulain	15	0,70 m
Cheval	5 à 10	1 à 1,20 m
Ovin/Caprin	25	0,50 à 0,60 m

Finition	Cond.	Réf. L'unité	U € HT	Colisage Distributeur
1 Résicoat	Sac	P113 02 66	99,00	1

ABREUVOIR PF5 PLUS POLYFAST NC AVEC ANTI-LAPAGE

+ PRODUIT **Bol universel robuste avec anti-lapage, limite la souillure des litières.**

Nos préconisations !

Type d'animal	Nombre d'animaux par abreuvoir	Hauteur de buvée
Veau	15	0,45 m
Vache	10	0,70 à 0,80 m
Bovin	10	0,70 à 0,80 m
Ovin/Caprin	25	0,50 à 0,60 m

Finition	Cond.	Réf. L'unité	U € HT	Colisage Distributeur
2 Email	Carton	P113 02 61	117,00	1

NOUVEAU

ABREUVOIR PF6 POLYFAST NC

+ PRODUIT **Large bol robuste. Idéal utilisé entre deux cases.**

Nos préconisations !

Type d'animal	Nombre d'animaux par abreuvoir	Hauteur de buvée
Veau	30	0,45 m
Vache	10 à 12	0,70 à 0,80 m
Bovin	10	0,70 à 0,80m
Ovin/Caprin	50	0,50 à 0,60 m

Finition	Cond.	Réf. L'unité	U € HT	Colisage Distributeur
3 Résicoat	Sac	P113 02 72	153,00	1

ABREUVOIR PF6 PLUS POLYFAST NC AVEC ANTI-LAPAGE

+ PRODUIT **Large bol robuste avec anti-lapage. Limite la souillure des litières. Idéal utilisé entre deux cases.**

Nos préconisations !

Type d'animal	Nombre d'animaux par abreuvoir	Hauteur de buvée
Veau	30	0,45 m
Vache	10 à 12	0,70 à 0,80 m
Bovin	10	0,70 à 0,80m
Ovin/Caprin	50	0,50 à 0,60 m

Finition	Cond.	Réf. L'unité	U € HT	Colisage Distributeur
4 Résicoat	Carton	P113 02 70	178,00	1

NOUVEAU

• ACCESSOIRES POUR ABREUVOIRS

PROTECTION D'ABREUVOIR



■ Matière : acier galvanisé

■ Fixation : murale

	Pour abreuvoir	Réf. L'unité	U € HT	Colisage Distributeur
1	PF2/PF5/Polyflex	P113 07 37	84,00	1
2	PF3/PF6	P113 07 39	99,90	1

PLATINE AVEC 1/2 BRIDE POUR FIXATION ABREUVOIR SUR POTEAU

■ Matière : acier galvanisé



	Pour abreuvoir	Réf. L'unité	U € HT	Colisage Distributeur
	PF1/PF2/P F3/PF5/PF6/Polyflex	P113 07 33	50,00	1

PLATINE D'ANGLE

Ce support galvanisé polyvalent est prévu pour être fixé dans un angle de mur protégeant ainsi naturellement l'abreuvoir.



■ Matière : acier galvanisé
■ Fixation : murale

	Pour abreuvoir	Réf. L'unité	U € HT	Colisage Distributeur
	PF1/PF2/PF3/PF5/Autodrink/Polyflex/PE10/PE11	P113 07 47	37,00	1

Détails, accessoires et maintenance → pages 43 à 49

ANTI-LAPAGE



Se clipse sur le rebord avant de l'abreuvoir grâce à 2 encoches. 2 trous pré-perçés pour une fixation avec visserie en partie arrière du rebord de l'abreuvoir.

■ Matière : fonte d'aluminium

	Pour abreuvoir	Réf. L'unité	U € HT	Colisage Distributeur
1	PF5	P113 07 54	27,20	1
2	PF6	P113 07 55	32,20	1

COLLIER DE PRISE EN CHARGE

Collier auto-perforant de prise en charge 1/2" sur tuyau 3/4" (20/27 mm) en polyéthylène. Permet d'alimenter les abreuvoirs PF5 et PF6 directement posés sur un tube. Livré avec joint.



■ Ø raccordement : 1/2" (15/21 mm) - femelle

Matière	Réf. Le sachet	U € HT	Colisage Distributeur
inox	P113 04 50	11,50	1

RÉDUCTEUR DE PRESSION

+PRODUIT **Indispensable pour des installations d'abreuvoirs NC avec des pressions réseaux supérieures à 4 bars.**

Le réducteur ou limiteur de pression permet de limiter et de réguler la pression d'eau dans un réseau privé. Il se branche directement après le compteur d'eau. Il est fourni avec un manomètre radial qui permet de connaître la pression de l'eau restituée après réglage. Il est conçu pour des pressions d'entrée de 20 bars maximum. Raccord 20/27 mm.



Réf. L'unité	U € HT	Colisage Distributeur
P113 07 92	75,80	1



• ABREUVOIRS POLYSPRING II À POUSSOIR

De par leur conception, les abreuvoirs POLYSPRING II peuvent être utilisés dans de nombreuses configurations. Équipés d'une vanne pilote et conçus à partir d'un large bol en polyéthylène rotomoulé en double parois, ils sont très résistants et adaptés à la morphologie animale. Leur mécanisme est protégé par un carter en fonderie aluminium de grande qualité. Leur débit d'eau est réglable de 0 à 18 litres/minute suivant la pression du réseau.

Ils sont équipés :

- d'une vanne pilote horizontale,
- d'une platine de fixation renforcée en fonte d'aluminium pouvant être fixée directement au-dessus des buses,
- d'un rebord anti-gaspillage en fonte d'aluminium très résistant, assurant une parfaite utilisation, évitant ainsi de souiller les litières.

Conseils de pose : Ils doivent être posés de préférence sur une buse rotomoulée THERMO M, S ou S PLUS en fonction de l'installation souhaitée ou du type d'élevage. Le branchement de l'arrivée d'eau peut s'effectuer directement dans les buses THERMO grâce au flexible d'alimentation 1/2" en inox tressé, livré d'origine.

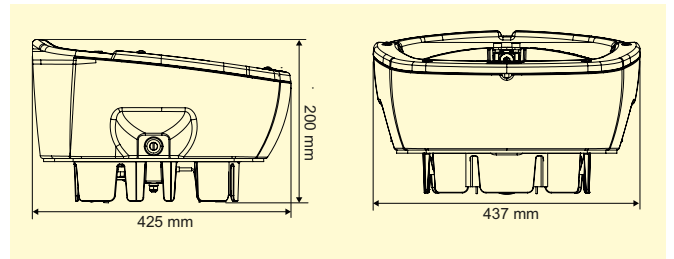
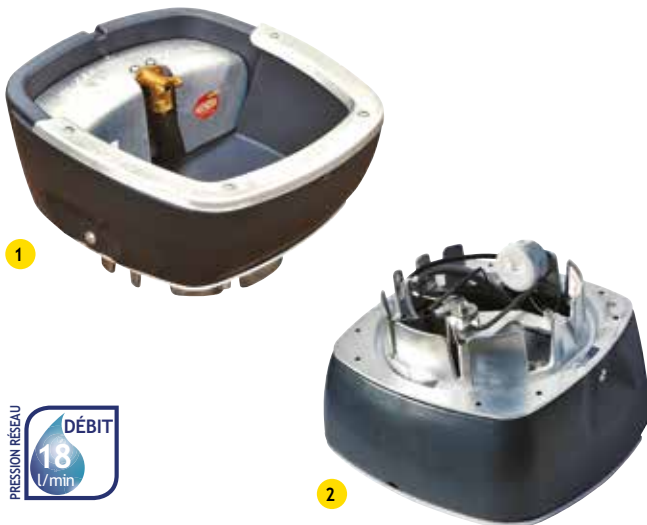

Nos préconisations !

Type d'animal	Nombre d'animaux par abreuvoir	A poser sur buse
Vache	10	Thermo S ou M 600
Bovin	15	Thermo S ou M 600
Cheval	10	Thermo S ou M 600 + polyraise

1 ABREUVOIR POLYSPRING II À POUSSOIR NON CHAUFFANT

+PRODUIT Se pose sur buse PE isolée. Limite l'emprise du gel sur le mécanisme d'arrivée d'eau et sur l'eau stagnante. Idéal utilisé en case ou entre deux cases.

Abreuvoir Polyspring II monté d'origine avec un poussoir à tube. Possibilité de remplacer le poussoir à tube par une palette horizontale ou verticale en fonction de l'animal. Il est évolutif et offre la possibilité de devenir chauffant par l'ajout de l'option Polyrésistance 80W-3A. Livré sans buse. Compatible avec les buses Thermo S600, S400, M et S PLUS.

- Système : à poussoir
- Mécanisme : vanne pilote horizontale
- Matière : résine et fonte d'aluminium
- Fixation : sur buse
- Dispositif : non chauffant
- Raccordement : tresse inox - Ø 1/2" (15/21 mm) - femelle
- Bouchon de nettoyage : souple - Ø 25 mm (relié en bas des buses)

Poussoir	Vanne	Cond.	Réf. L'unité	U € HT	Colisage Distributeur
à tube	Laiton	Carton	P113 05 49	242,00	1



2 ABREUVOIR POLYSPRING II À POUSSOIR CHAUFFANT

+PRODUIT Se pose sur buse PE isolée. Chauffant, empêche le gel du mécanisme d'arrivée d'eau et de l'eau stagnante. Idéal en case ou entre deux cases.

Le Polyspring II chauffant à poussoir est équipé de :
- 1 polyrésistance 24 V 80 W
- 1 voyant lumineux qui permet une visualisation directe de la mise sous tension.

Le système chauffant permet d'apporter des calories au contenu du bol ainsi qu'à l'arrivée d'eau.

Attention : commander un transformateur adapté à l'installation pour la mise sous tension et éventuellement un thermostat pour l'économie d'énergie.

Livré sans buse.

Compatible avec les buses Thermo S600, S400, M et S PLUS.

- Système : à poussoir
- Mécanisme : vanne pilote horizontale
- Matière : résine et fonte d'aluminium
- Fixation : sur buse
- Tension : 24 V
- Dispositif : chauffant
- Raccordement : tresse inox - Ø 1/2" (15/21 mm) - femelle
- Bouchon de nettoyage : souple - Ø 25 mm (relié en bas des buses)

Poussoir	Vanne	Puissance W	Cond.	Réf. L'unité	U € HT	Colisage Distributeur
à tube	Laiton	80	Carton	P113 05 46	275,00	1



Détails, accessoires et maintenance

pages 43 à 49

• ABREUVOIRS POLYSPRING II À NIVEAU CONSTANT

De par leur conception, les abreuvoirs POLYSPRING II peuvent être utilisés dans de nombreuses configurations. Équipés d'un mécanisme à niveau constant et conçus à partir d'un large bol en polyéthylène rotomoulé en double parois, ils sont très résistants et adaptés à la morphologie animale.

Leur mécanisme est protégé par un carter en fonderie aluminium de grande qualité. Le modèle à niveau constant fonctionne idéalement sur des plages de pression de 3 à 4 bars maximum.

Ils sont équipés :

- d'une robinetterie flotteur corps vert, LA GÉE 15 litres/minute avec vis de réglage,
- d'un système de blocage d'arrivée d'eau,
- d'une platine de fixation renforcée en fonte d'aluminium pouvant être fixée directement au-dessus des buses,
- d'un rebord anti-gaspillage en fonte d'aluminium très résistant, assurant une parfaite utilisation, évitant ainsi de souiller les litières.

Dans le cas d'une utilisation sur des réseaux avec surpresseur, il est indispensable d'installer en amont un limiteur de pression et des filtres. Conseils de pose : Ils doivent être posés de préférence sur une buse rotomoulée THERMO M, S ou S PLUS en fonction de l'installation souhaitée ou du type d'élevage. Le branchement de l'arrivée d'eau peut s'effectuer directement dans les buses THERMO grâce au flexible d'alimentation 1/2" en inox tressé, livré d'origine.

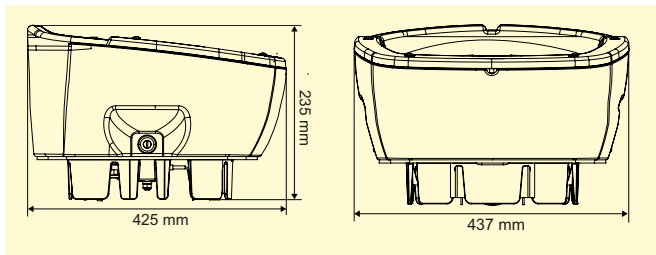

Nos préconisations !

Type d'animal	Nombre d'animaux par abreuvoir	A poser sur buse
Veau	15	Thermo S 400
Vache	10	Thermo S ou M 600
Bovin	15	Thermo S ou M 600
Poulain	15	Thermo S 400
Cheval	10	Thermo S ou M 600 + polyraise
Ovin/Caprin	25	Thermo S 400

1 ABREUVOIR POLYSPRING II À NIVEAU CONSTANT NON CHAUFFANT

+PRODUIT Se pose sur buse PE isolée. Limite l'emprise du gel sur le mécanisme d'arrivée d'eau et sur l'eau stagnante. Idéal utilisé en case ou entre deux cases.

Le Polyspring II non chauffant est un abreuvoir performant et efficace pour lutter contre le gel de courte durée et de faible intensité. Il est évolutif et offre la possibilité de devenir chauffant par l'ajout de l'option Polyrésistance 80W-3A. Livré sans buse. Compatible avec les buses Thermo M, S600, S400 et S PLUS.

- Système : à niveau constant
- Mécanisme : robinet flotteur
- Robinet flotteur : pression du réseau en polyamide vert (P1138315)
- Matière : résine et fonte d'aluminium
- Fixation : sur buse
- Dispositif : non chauffant
- Raccordement : tresse inox - Ø 1/2" (15/21 mm) - femelle
- Bouchon de nettoyage : souple - Ø 25 mm (relié en bas des buses)

Cond.	Réf. L'unité	U € HT	Colisage Distributeur
Carton	P113 05 53	229,00	1



2 ABREUVOIR POLYSPRING II À NIVEAU CONSTANT CHAUFFANT

+PRODUIT Se pose sur buse PE isolée. Chauffant, empêche le gel du mécanisme d'arrivée d'eau et de l'eau stagnante. Idéal en case ou entre deux cases.

Le Polyspring II chauffant à niveau constant est équipé de :
 - 1 polyrésistance 24 V (80 ou 180 W)
 - 1 thermostat intégré réglable de 4 à 40°C pour le modèle 180 W.
 - 1 voyant lumineux qui permet une visualisation directe de la mise sous tension.

Le système chauffant permet d'apporter des calories au contenu du bol ainsi qu'à l'arrivée d'eau. Le modèle en 180 W est préconisé pour les pays nordiques. Attention : commander un transformateur adapté à l'installation pour la mise sous tension et éventuellement un thermostat pour l'économie d'énergie. Livré sans buse.

Compatible avec les buses Thermo M, S600, S400 et S PLUS.

- Système : à niveau constant
- Mécanisme : robinet flotteur
- Robinet flotteur : pression du réseau en polyamide vert (P1138315)
- Matière : résine et fonte d'aluminium
- Fixation : sur buse
- Tension : 24 V
- Dispositif : chauffant
- Raccordement : tresse inox - Ø 1/2" (15/21 mm) - femelle
- Bouchon de nettoyage : souple - Ø 25 mm (relié en bas des buses)

Puissance W	Cond.	Réf. L'unité	U € HT	Colisage Distributeur
80	Carton	P113 05 56	269,00	1
180		P113 05 57	369,00	1



• BUSES POUR POLYSPRING II

Isolées de mousse polyuréthane dernière génération, elles protègent naturellement les arrivées d'eau du gel. Elles évitent ainsi la perte des calories naturelles du sol de 3 à 5° indispensables au maintien hors gel des POLYSPRING II. Elles ont été conçues pour améliorer et faciliter la pose des abreuvoirs POLYSPRING II dans toutes leurs versions.



BUSE À FIXER AU SOL THERMO S

+PRODUIT **Buse double paroi isolée de mousse polyuréthane. Se fixe au sol. Limite l'emprise du gel sur l'alimentation d'eau des Polyspring II.**

Les buses THERMO S 400 et 600 sont idéales pour une fixation sur sol béton. Une hauteur de 400 mm est adaptée aux animaux de petite taille. Une hauteur de 600 mm est adaptée aux animaux de plus grande taille. Equipées d'origine de 4 trous de fixation à leur embase et d'un passage prêt à recevoir le tuyau d'évacuation d'eau des POLYSPRING, à droite comme à gauche (côté non utilisé fermé par un bouchon souple).

Compatible avec les abreuvoirs POLYSPRING II.

■ Matière : résine de polyéthylène rotomoulée ■ Fixation : au sol

	Haut. mm	Larg. mm	Prof. mm	Réf. L'unité	U € HT	Colisage Distributeur
1	400	416	416	P113 05 69	112,50	1
2	600	416	416	P113 05 67	135,00	1

PROTECTION MÉTALLIQUE POUR POLYSPRING II

Protection métallique pour abreuvoir POLYSPRING II posé sur buse THERMO S. Indispensable pour une pose en stabulations libres.

■ Matière : acier galvanisé ■ Fixation : sol

	Protection	Haut. mm	Réf. L'unité	U € HT	Colisage Distributeur
3	pour Thermo S 400	630	P113 05 72	152,80	1
4	pour Thermo S 600	790	P113 05 71	159,00	1

5 BUSE MURALE THERMO M

La buse THERMO M isolée de mousse polyuréthane est prévue pour recevoir les abreuvoirs POLYSPRING II pour une fixation murale ou sur barrière (4 ou 5 lisses de diamètre 42.4 ou 60,3 mm), avec ses 4 étriers livrés d'origine.

■ Matière : résine de polyéthylène rotomoulée ■ Fixation : au mur ou sur barrière

	Haut. mm	Larg. mm	Prof. mm	Réf. L'unité	U € HT	Colisage Distributeur
	600	481	400	P113 05 61	150,00	1

6 RÉHAUSSE POLYRAISE POUR BUSE MURALE THERMO M

La réhausse POLYRAISE est idéale pour réhausser la buse murale Thermo M pour l'abreuvement des animaux de grande taille. Posée avant d'effectuer la dalle béton, elle permet également de réunir les alimentations en eau et en électricité (dans le cas d'une pose de POLYSPRING II chauffant).

■ Matière : résine de polyéthylène rotomoulée ■ Fixation : au mur

Haut. mm	Larg. mm	Prof. mm	Réf. L'unité	U € HT	Colisage Distributeur
250	471	194	P113 05 63	76,00	1

7 BUSE À SCELLER THERMO S PLUS

+PRODUIT **Buse double paroi isolée de mousse polyuréthane. Une partie à sceller dans le sol (soit H. 400 mm soit 600 mm) pour effet géothermie. Limite l'emprise du gel sur l'alimentation d'eau des Polyspring.**

Isolée de mousse polyuréthane, elle protège naturellement l'arrivée d'eau du gel. Elle est équipée d'origine de 4 trous de fixation à son embase et d'un passage prêt à recevoir le tuyau d'évacuation d'eau des POLYSPRING, à droite comme à gauche (côté non utilisé fermé par un bouchon souple).

Sa fixation dans une dalle béton permet de garder les calories naturelles du sol. Cette buse peut être scellée selon deux positions différentes :

- La buse est scellée de 400 mm dans le sol et dépasse de 600 mm : préconisé pour les animaux de grande taille.

- La buse est scellée de 600 mm dans le sol et dépasse de 400 mm hors sol : préconisé pour les animaux de petite taille.

- pour la pose entre deux poteaux, il est nécessaire de prévoir un espacement de 500 mm.

Compatible avec les abreuvoirs POLYSPRING II.

■ Matière : résine de polyéthylène rotomoulée ■ Fixation : à sceller dans le sol

Haut. mm	Larg. mm	Prof. mm	Réf. L'unité	U € HT	Colisage Distributeur
1000	416	416	P113 05 65	189,00	1

FONCTION	ABREUVOIRS COLLECTIFS												
SYSTÈME	ABREUVOIRS À NIVEAU CONSTANT												
MATIÈRE	Résine de polyéthylène		Résine de polyéthylène + Galva			Résine de polyéthylène					Inox et Inox + Résine		
FINITION	Polyflap		Polybac M			Polybac S	Polyclean	Polytherme		Polymax	Polyherd	Polyflow	Polynox
ABREUVOIR													
MODELE	Simple	Double	Rebord à cordon	Rebord à cordon Basculant	Rebord intérieur	175 S et 300 S	-	1, 2 ou 4 Boule(s)	1, 2 ou 4 Coupelle(s)	-	150, 230 et 300	150, 230 et 300	155 et 225
MÉCANISME	24		26	27	28	29	30	32	32	34	36	38	40
Protection	●	●	▲	▲	▲	●	●	-	-	-	-	-	-
Veau													
Vache laitière													
Bovin viande													
Poulain													
Cheval													
Ovins													

Recommandations par types d'animaux

- Préconisé
- Possible
- Déconseillé

Options

- Possible
- D'origine

Dispositif	ABREUVOIRS A NIVEAU CONSTANT	
	Collectif	
	Résine	Inox
Non chauffant	Polyflap Polybac M Polybac S Polyclean Polytherme Polymax	Polyherd Polyflow Polynox M et S
Chauffant d'origine avec l'option transformateur	Polyflap chauffant Polyclean chauffant Polymax chauffant	Polyherd chauffant Polyflow avec option carter chauffant Polynox M et S chauffant



• ABREUVOIRS POLYFLAP

- **PRODUIT** Cuve en double peau protégée par une trappe. Limite l'emprise du gel. Idéal utilisé en aire paillée mécaniquement. Se pose facilement sur mur ou sur barrière.

Abreuvoir NC en résine de polyéthylène double peau, entièrement fermé. Un système de trappe permet à l'animal d'avoir accès à l'eau et de limiter les entrées de salissures. Rebord anti gaspillage non blessant pour les animaux. Raccordement 1/2" par le dessous.

Possibilité d'enlever le ressort de la trappe pour condamner sa fermeture automatique (dans ce cas la trappe protège le mécanisme flotteur) pour un accès direct des animaux à l'eau ou pour la période d'apprentissage.



ABREUVOIR POLYFLAP SIMPLE



Equipé de :
- 1 trappe d'accès,
- 1 robinet flotteur.
Fixation murale, au dos ou sur le côté.

- Matière : résine de polyéthylène rotomoulée
- Système : à niveau constant
- Mécanisme : robinet flotteur
- Robinet flotteur : pression du réseau en polyamide blanc (P1138313)
- Cont. : 5 l
- Fixation : murale ou sur barrière avec option
- Dispositif : chauffant en option
- Raccordement : tresse inox - Ø 3/4" (20/27 mm) femelle par le dessous
- Bouchon de nettoyage : passe-paroi - Ø 33/42 mm

PRESSION 3 à 4 BARS MAXI
DÉBIT 32 l/min

Réf. L'unité	U € HT	Colisage Distributeur
P113 05 79	390,00	1

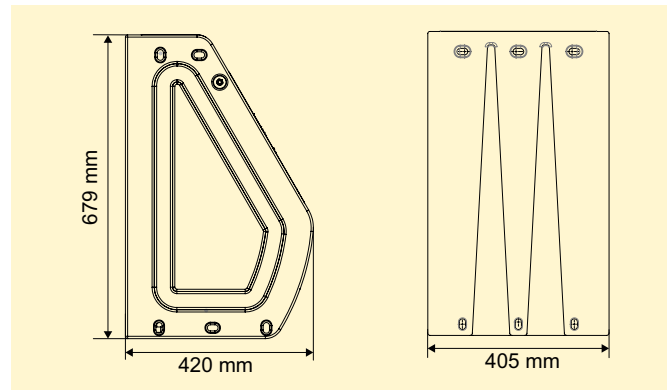

Nos préconisations !		
Type d'animal	Nombre d'animaux par abreuvoir	Hauteur de buvée
Vache	10	0,70 à 0,80 m

ABREUVOIR POLYFLAP DOUBLE



Equipé de :
- 2 trappes d'accès
- 2 robinets flotteur
Fixation murale sur le côté.

- Matière : résine de polyéthylène rotomoulée
- Système : à niveau constant
- Mécanisme : robinet flotteur
- Robinet flotteur : pression du réseau en polyamide blanc (P1138313)
- Cont. : 10 l
- Fixation : murale ou sur barrière avec option
- Dispositif : chauffant en option
- Raccordement : tresse inox - Ø 3/4" (20/27 mm) femelle par le dessous
- Bouchon de nettoyage : passe-paroi - Ø 33/42 mm

PRESSION 3 à 4 BARS MAXI
DÉBIT 32 l/min

Réf. L'unité	U € HT	Colisage Distributeur
P113 05 81	710,00	1

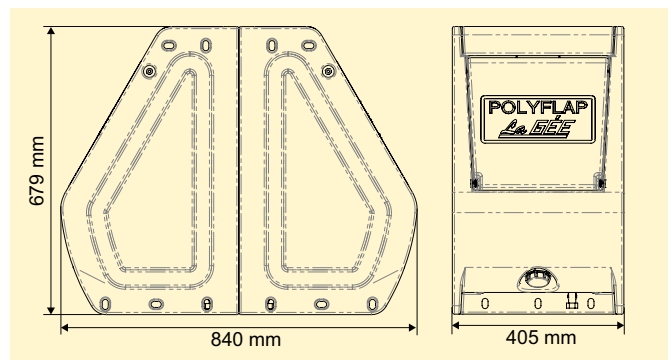

Nos préconisations !		
Type d'animal	Nombre d'animaux par abreuvoir	Hauteur de buvée
Vache	20	0,70 à 0,80 m



• ACCESSOIRES POUR ABREUVOIRS POLYFLAP

PROTECTION MÉTALLIQUE POUR POLYFLAP SIMPLE



Protection galva pour abreuvoir POLYFLAP simple fixé dos au mur ou à 90° par rapport au mur.

■ Matière : acier galvanisé ■ Fixation : murale

Pour abreuvoir	Réf. L'unité	U € HT	Colisage Distributeur
Polyflap simple	P113 05 85	72,90	1

PROTECTION MÉTALLIQUE POUR POLYFLAP DOUBLE



Protection galva pour abreuvoir POLYFLAP double fixé à 90° par rapport au mur.

■ Matière : acier galvanisé ■ Fixation : murale

Pour abreuvoir	Réf. L'unité	U € HT	Colisage Distributeur
Polyflap double	P113 05 87	99,00	1

PLATINE DE FIXATION SUR BARRIÈRE POUR ABREUVOIR POLYFLAP

La platine permet de fixer l'abreuvoir Polyflap sur une barrière de stabulation 4 ou 5 lisses avec ou sans option de protection métallique. Pour un Polyflap double, commander 2 platines de fixation.

Livrée avec 4 brides de fixation Ø 60 mm.

■ Matière : acier galvanisé
■ Long. : 585 mm
■ Larg. : 55 mm
■ Haut. : 675 mm



Réf. L'unité	U € HT	Colisage Distributeur
P113 05 88	95,00	1

KIT RÉSISTANCE CHAUFFANTE AVEC CARTER DE PROTECTION POUR ABREUVOIR POLYFLAP

Résistance positionnée dans un carter de protection en inox.

Prévoir 2 kits de résistances pour le POLYFLAP double.

Attention : commander un transformateur adapté à l'installation pour la mise sous tension et éventuellement un thermostat pour l'économie d'énergie.



Puissance W	Réf. Le kit	U € HT	Colisage Distributeur
80	P113 05 83	85,00	1

Détails, accessoires et maintenance → pages 43 à 49





• ABREUVOIRS POLYBAC M



Les POLYBAC M sont simples et économiques

Fabriqués en polyéthylène rotomoulé imputrescible, ces abreuvoirs de grande capacité sont équipés du mécanisme à niveau constant La Gée 32 l/mn et de bouchons passe-paroi 33/42 pour un nettoyage et une vidange rapide. Les supports de bacs en acier galvanisé sont pourvus d'origine d'un passage d'arrivée d'eau côté mur. Fonctionne idéalement sur une plage de pression réseau de 3 à 4 bars. Ils sont conçus à partir d'une cuve très résistante adaptée à la morphologie animale.



ABREUVOIR POLYBAC M AVEC REBORD À CORDON ET SUPPORT DE FIXATION

Le Polybac M rebord à cordon existe en deux versions : 30 M et 75 M. Conçu à partir d'une cuve "rebord à cordon" breveté offrant une grande résistance, facilitant le nettoyage et augmentant la surface d'eau disponible. Se fixe au mur grâce à leur support de fixation en acier galvanisé d'origine. Mécanisme protégé par un carter en inox.



- Type : rebord à cordon
- Système : à niveau constant
- Mécanisme : robinet flotteur
- Robinet flotteur : pression du réseau en polyamide blanc (P1138310)
- Matière : résine de polyéthylène rotomoulée
- Fixation : murale
- Dispositif : non chauffant
- Raccordement : Ø 1/2" (15/21 mm) - mâle côté mur
- Bouchon de nettoyage : passe-paroi - Ø 33/42 mm

	Modèle	Long. mm	Larg. mm	Haut. mm	Cont. l	Réf. L'unité	U € HT	Colisage Distributeur
1	30 M	569	495	298	30	P113 05 23	315,00	1
2	75 M	995	495	298	75	P113 05 24	359,00	1

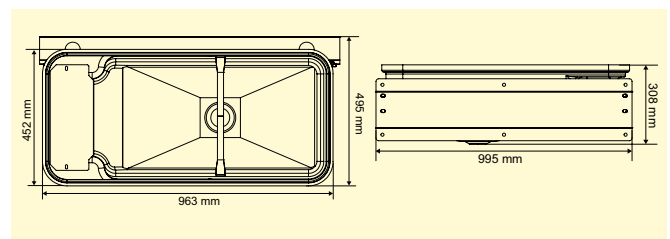
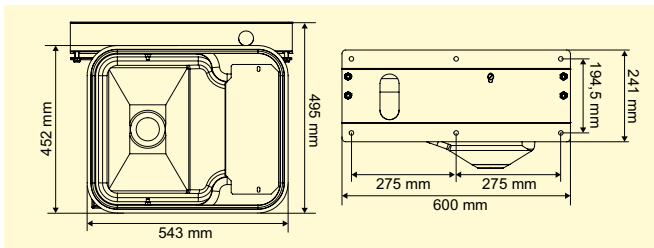

Nos préconisations !

Type d'animal	Nombre d'animaux par abreuvoir	Hauteur de buvée
Veau	30	0,45 m
Vache	20	0,80 m
Bovin	25	0,80 m
Poulain	25	0,70 m
Cheval	20	0,90 m
Ovin/Caprin	50	0,50 à 0,60 m

Nos préconisations !

Type d'animal	Nombre d'animaux par abreuvoir	Hauteur de buvée
Veau	50	0,45
Vache	40	0,80
Bovin	45	0,80
Poulain	45	0,70
Cheval	40	0,90
Ovin/Caprin	90	0,50 à 0,60 m

ABREUVOIR POLYBAC M BASCULANT AVEC REBORD À CORDON

Le Polybac M basculant existe en deux versions : 30 M et 75 M. Conçu à partir d'une cuve avec "rebord à cordon" breveté, offrant une grande résistance, facilitant son nettoyage et augmentant la surface d'eau disponible. Equipé d'une tresse inox 1/2" pour un branchement au réseau aisé. Se fixe au mur grâce à son support basculant en acier galvanisé manœuvrable par poignée de blocage arrière. Equipé d'un bouchon de vidange passe-paroi 33/42. Option : module tubulaire de support et de protection.

- Type : rebord à cordon
- Système : à niveau constant
- Mécanisme : robinet flotteur
- Robinet flotteur : pression du réseau en polyamide blanc (P1138310)
- Fixation : murale
- Matière : résine de polyéthylène rotomoulée
- Dispositif : non chauffant
- Raccordement : tresse inox - Ø 1/2" (15/21 mm) - mâle côté mur
- Bouchon de nettoyage : passe-paroi - Ø 33/42 mm

	Modèle	Long. mm	Larg. mm	Haut. mm	Cont. l	Réf. L'unité	U € HT	Colisage Distributeur
1	30 M	755	498	504	30	P113 05 11	425,00	1
2	75 M	1183	498	504	75	P113 05 13	475,00	1

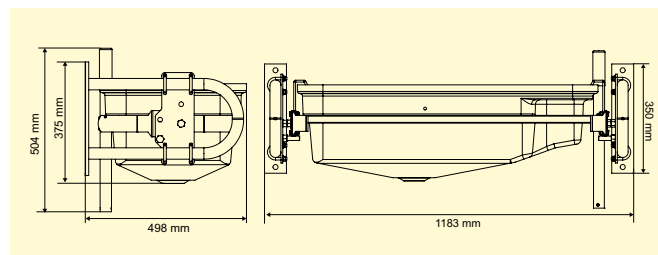
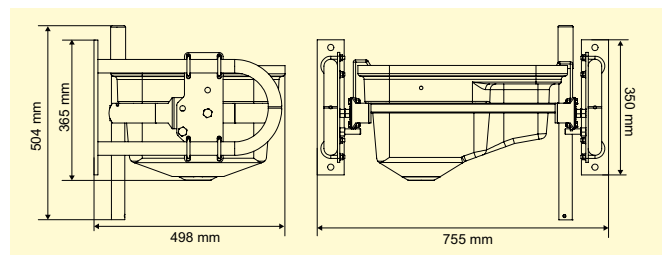

Nos préconisations !

Type d'animal	Nombre d'animaux par abreuvoir	Hauteur de buvée
Veau	30	0,45 m
Vache	25	0,70 m
Ovin/Caprin	50	0,50 à 0,60 m

Nos préconisations !

Type d'animal	Nombre d'animaux par abreuvoir	Hauteur de buvée
Veau	50	0,45 m
Vache	40	0,80 m
Ovin/Caprin	90	0,50 à 0,60 m

MODULE TUBULAIRE SUPPORT ET PROTECTION POUR POLYBAC ET POLYTHERME

Le module tubulaire d'abreuvement permet d'éviter la corvée de maçonnerie. Visibilité, protection et intégration parfaite du point d'abreuvement dans une installation tubulaire.

Prévu pour recevoir les abreuvoirs La Gée suivant :

Pour le module simple :

- le Polybac M basculant 30 litres,
- le Polytherme 1 boule ou 1 coupelle 40 litres,

Pour le module double :

- le Polybac M basculant 75 litres,
- le Polytherme à 2 bols ou 2 coupelles 75 litres,
- le Polybac S 175 litres.

Entraxe de fixation standard : 94,8 cm, livré sans poteau.

Livré avec tiges à oeil Ø 22 mm en partie basse pour le réglage d'inclinaison.

	Modèle	Long. m	Larg. m	Haut. m	Réf. L'unité	U € HT	Colisage Distributeur
	simple	734	535	1158	P113 07 11	301,70	1
	double	1545	503	1158	P113 07 13	327,60	1



ABREUVOIR POLYBAC M AVEC REBORD INTÉRIEUR ET SUPPORT DE FIXATION GALVANISÉ

Le Polybac M rebord intérieur existe en 2 versions : 25 M et 72 M. Conçu à partir d'une cuve avec rebord intérieur anti gaspillage très résistant. Se fixe au mur grâce à son support de fixation en acier galvanisé d'origine. Mécanisme protégé par un carter en aluminium.

- Type : rebord intérieur
- Système : à niveau constant
- Mécanisme : robinet flotteur
- Robinet flotteur : pression du réseau en polyamide blanc (P1138310)
- Matière : résine de polyéthylène rotomoulée
- Fixation : murale
- Dispositif : non chauffant
- Raccordement : Ø 1/2" (15/21 mm) - mâle (25M en côté et 72M à l'arrière)
- Bouchon de nettoyage : passe-paroi - Ø 33/42 mm

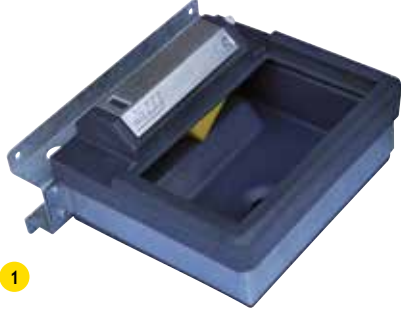

1 Equipé d'un bouchon de vidange passe-paroi 33/42.

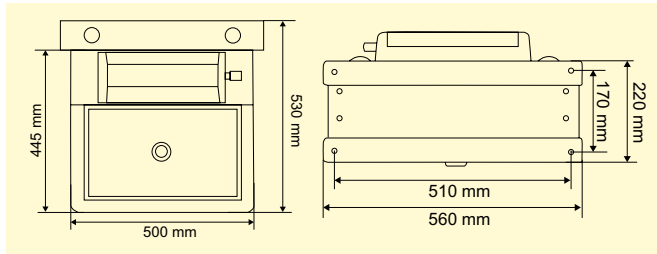

2 Equipé de deux bouchons de vidange passe-paroi 33/42.

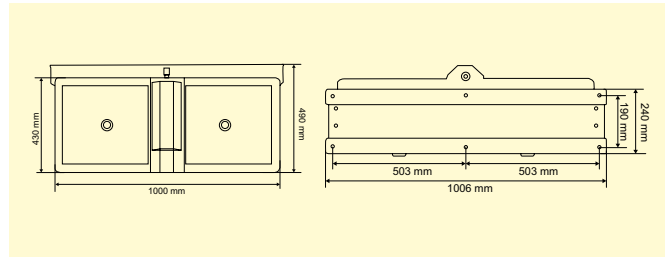

Polyvalent et universel, bac à rebord intérieur anti-gaspillage. Grande capacité pour l'abreuvement de troupeaux.



	Modèle	Long. mm	Larg. mm	Haut. mm	Cont. l	Réf. L'unité	U € HT	Colisage Distributeur
1	25 M	560	530	305	25	P113 05 20	282,00	1
2	72 M	1006	490	350	72	P113 05 18	320,00	1

Nos préconisations !

Type d'animal	Nombre d'animaux par abreuvoir	Hauteur de buvée
Veau	30	0,45
Vache	20	0,70 à 0,80 m
Bovin	25	0,80 m
Poulain	25	0,70 m
Cheval	20	0,90 m
Ovin/Caprin	50	0,50 à 0,60 m

Nos préconisations !

Type d'animal	Nombre d'animaux par abreuvoir	Hauteur de buvée
Veau	50	0,45 m
Vache	40	0,70 à 0,80 m
Bovin	45	0,80 m
Poulain	45	0,70 m
Cheval	40	0,90 m
Ovin/Caprin	90	0,50 à 0,60 m

ABREUVOIR POLYBAC M AVEC REBORD INTÉRIEUR SANS SUPPORT DE FIXATION

Le Polybac M rebord intérieur existe en 2 versions : 25 M et 72 M. Conçu à partir d'une cuve avec rebord intérieur anti gaspillage très résistant. Mécanisme protégé par un carter en aluminium. Livré sans support de fixation.

- Type : rebord intérieur
- Système : à niveau constant
- Mécanisme : robinet flotteur
- Robinet flotteur : pression du réseau en polyamide blanc (P1138310)
- Matière : résine de polyéthylène rotomoulée
- Fixation : au choix
- Dispositif : non chauffant
- Raccordement : Ø 1/2" (15/21 mm) - mâle (25M en côté et 72M à l'arrière)
- Ø bouchon de nettoyage : passe-paroi - Ø 33/42 mm



3 Equipé d'un bouchon de vidange passe-paroi 33/42.



4 Equipé de deux bouchons de vidange passe-paroi 33/42.



Polyvalent et universel, bac à rebord intérieur anti-gaspillage. Grande capacité pour l'abreuvement de troupeaux.



	Modèle	Long. mm	Larg. mm	Haut. mm	Cont. l	Réf. L'unité	U € HT	Colisage Distributeur
3	25 M	560	530	305	25	P113 05 21	195,00	1
4	72 M	1006	490	350	72	P113 05 17	220,00	1

• ABREUVOIR POLYBAC S



Fiable et économique.
Polyéthylène rotomoulé imputrescible.

L'abreuvoir POLYBAC S est à poser au sol, il est profond et étroit pour limiter son encombrement dans les passages d'animaux. Bac lisse et facile à nettoyer équipé d'un rebord intérieur évitant le gaspillage.

Sans outil, l'arrêt d'arrivée d'eau est possible à tout moment grâce au système de blocage de flotteur dont ils disposent. Branchement d'arrivée d'eau en sortie mâle de diamètre 1/2", côté mur. De par sa conception étroite, cet abreuvoir peut être utilisé dans de nombreuses configurations, et le plus souvent en stabulation entre des couloirs de logette ou protégé le long des murs.



ABREUVOIR POLYBAC S

Équipé de :
- 1 robinet flotteur pression du réseau 32 litres/minute réglable.
Option : Protection métallique pour Polybac S.

- Système : à niveau constant
- Matière : résine de polyéthylène rotomoulée
- Mécanisme : robinet flotteur
- Dispositif : non chauffant
- Robinet flotteur : pression du réseau en polyamide blanc (P1138310)
- Raccordement : Ø 1/2" (15/21 mm) - mâle côté mur
- Fixation : posé au sol
- Bouchon de nettoyage : passe-paroi - Ø 33/42 mm



	Modèle	Long. mm	Larg. mm	Haut. mm	Cont. l	Réf. L'unité	U € HT	Colisage Distributeur
1	175 S	1051	485	634	175	P113 05 06	217,00	1
2	300 S	1650	485	634	300	P113 05 04	270,00	1

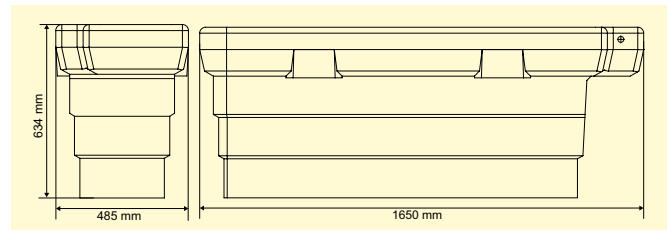
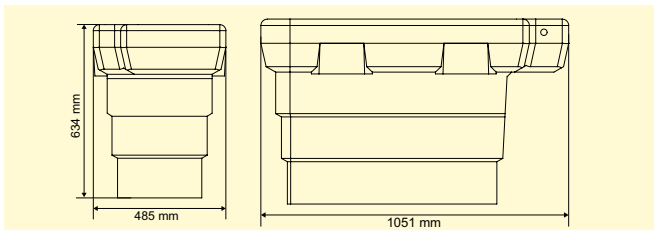

Nos préconisations !

Type d'animal	Nombre d'animaux par abreuvoir	Hauteur de buvée
Vache	20 à 25	au sol
Cheval	20	au sol

Nos préconisations !

Type d'animal	Nombre d'animaux par abreuvoir	Hauteur de buvée
Vache	40 à 50	au sol
Cheval	40	au sol

PROTECTION MÉTALLIQUE POUR POLYBAC S



Evite le basculement.

Permet un bon maintien de l'abreuvoir contre la poussée des animaux.

Abreuvoir	Réf. L'unité	U € HT	Colisage Distributeur	
Protection pour 175 S	P113 07 06	110,00	1	■ Matière : acier galvanisé
Protection pour 300 S	P113 07 05	125,00	1	■ Fixation : murale
				■ Ø : 48,3 mm



Détails, accessoires et maintenance → pages 43 à 49



• ABREUVOIRS POLYCLEAN



Adaptés aux différentes tailles de troupeaux.
Mécanisme protégé naturellement du froid.

Abreuvoir en résine de polyéthylène à niveau constant.
Bac monocuve avec légère pente pour favoriser la vidange et le nettoyage. Cuve séparée en 2 compartiments par le carter PE de protection de flotteur rotomoulé en double parois.

Bac équipé de :

- 1 flotteur 42L/min à corps laiton, raccordement 3/4" situé sous l'abreuvoir,
- 1 carter de protection de flotteur, démontable sans outil,
- 1 tresse inox d'alimentation d'eau,
- 1 coffret technique au dos de l'abreuvoir protégé par une grande trappe démontable sans outils,
- 1 bouchon de vidange Ø 90 mm grand débit sur le côté pour une vidange rapide,
- 4 points d'ancrage au sol intégré dans le socle résine.

Il est indispensable de positionner le Polyclean sur une dalle béton de hauteur mini. 20 cm.



PRESSION RÉSEAU
DÉBIT
42 l/min
PRESSION
3 à 4 BARS MAXI

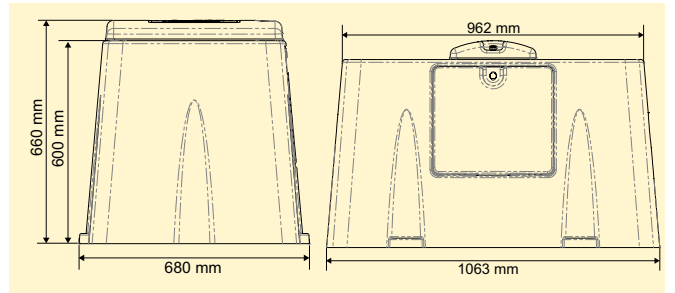

Nos préconisations !

Type d'animal	Nombre d'animaux par abreuvoir	Hauteur de buvée
Vache	30 à 40	sur dalle de 20 cm
Bovin viande	40	sur dalle de 20 cm
Cheval	30	sur dalle de 20 cm

ABREUVOIR POLYCLEAN NON CHAUFFANT



- Système : à niveau constant
- Mécanisme : robinet flotteur
- Robinet flotteur : grand débit en laiton (P1138341)
- Fixation : à poser sur dalle rehaussée du sol
- Dispositif : non chauffant
- Raccordement : Ø 3/4" (20/27 mm) - femelle
- Matière : résine de polyéthylène rotomoulée
- Bouchon de nettoyage : Ø 90 mm

Long. mm	Larg. mm	Haut. mm	Cont. l	Réf. L'unité	U € HT	Colisage Distributeur
1063	680	660	50	P113 05 25	840,00	1

ABREUVOIR POLYCLEAN CHAUFFANT



Bac équipé de :
- 2 résistances 80 W - 24 V Idéalement placées dans le socle garantissant un bon réchauffement des bacs et de l'arrivée d'eau lors des périodes froides.
Le système chauffant permet d'apporter des calories au contenu du bac ainsi qu'à l'arrivée d'eau. Attention : commander un transformateur adapté à l'installation pour la mise sous tension et éventuellement un thermostat pour l'économie d'énergie.

- Système : à niveau constant
- Mécanisme : robinet flotteur
- Robinet flotteur : grand débit en laiton (P1138341)
- Fixation : à poser sur dalle rehaussée du sol
- Dispositif : chauffant
- Raccordement : Ø 3/4" (20/27 mm) - femelle
- Matière : résine de polyéthylène rotomoulée
- Bouchon de nettoyage : Ø 90 mm

Modèle W	Long. mm	Larg. mm	Haut. mm	Cont. l	Réf. L'unité	U € HT	Colisage Distributeur
80	1063	680	660	50	P113 05 27	960,00	1

ABREUVOIR POLYCLEAN NORDIQUE CHAUFFANT



Bac et alimentation d'eau résistant au gel de forte intensité.



Bac équipé de :

- 2 résistances 180 W - 24 V Idéalement placées dans le socle garantissant un bon réchauffement des bacs et de l'arrivée d'eau lors des périodes de gel.
 - 1 polysonde chauffante 12 W - 24 V Directement fixée sur le mécanisme flotteur pour une protection totale de l'alimentation en eau.
 - 1 Thermostat prémonté directement dans le coffret technique.
- Le système chauffant permet d'apporter des calories au contenu du bac ainsi qu'à l'arrivée d'eau. Attention : commander un transformateur adapté à l'installation pour la mise sous tension.

- Système : à niveau constant
- Mécanisme : robinet flotteur
- Robinet flotteur : grand débit en laiton (P1138341)
- Fixation : à poser sur dalle rehaussée du sol
- Dispositif : chauffant
- Raccordement : Ø 3/4" (20/27 mm) - femelle
- Matière : résine de polyéthylène rotomoulée
- Bouchon de nettoyage : Ø 90 mm

Modèle W	Long. mm	Larg. mm	Haut. mm	Cont. l	Réf. L'unité	U € HT	Colisage Distributeur
Nordique - 180	1063	680	660	50	P113 05 29	980,00	1

• ACCESSOIRES POUR ABREUVOIRS

KIT CHAUFFANT POUR L'ALIMENTATION D'EAU

Se monte directement sur l'arrivée d'eau des bacs, en amont du flotteur.
Comprend :

- 1 polysonde 24 V - 12 W,
- 1 Té en laiton 3/4" (20/27 mm),
- 1 coude à 90° 3/4" (20/27 mm).



Livré en kit, étanchéité à réaliser par l'installateur.
Compatible avec le POLYCLEAN, POLYFLOW et POLYHERD.
Monté d'origine sur le POLYCLEAN NORDIQUE chauffant.

Réf. L'unité	U € HT	Colisage Distributeur
P113 07 88	108,00	1

KIT HORS GEL POUR L'ALIMENTATION D'EAU

Comprend :

- 1 vanne thermostatique en laiton,
- 1 passe-paroi 3/4" (20/27 mm) en laiton,
- 2 coudes 90° 3/4" (20/27 mm) en laiton,
- 1 flexible tresse inox 3/4" (20/27 mm),
- 1 Té en laiton 3/4" (20/27 mm).

Livré en kit, étanchéité à réaliser par l'installateur.
Compatible avec le POLYCLEAN, POLYFLOW et POLYHERD.



Réf. L'unité	U € HT	Colisage Distributeur
P113 07 89	143,00	1

PROTECTION MÉTALLIQUE POUR POLYCLEAN



Protection métallique en tube pour abreuvoir POLYCLEAN composée de :

- 1 arceau en tube métallique galva de Ø 48,3 mm,
- 1 paire de pied pour fixation au sol de Ø 42,4 mm,
- 4 coquilles à agrafe 42/48 mm.

Livrée en kit.

- Matière : acier galvanisé
- Fixation : sol

Long. mm	Larg. mm	Haut. mm	Réf. L'unité	U € HT	Colisage Distributeur
1230	660	640	P113 05 30	253,00	1

Détails, accessoires et maintenance → pages 43 à 49



• ABREUVOIRS POLYTHERME



Abreuvoir isolé résistant à la pénétration du gel, à boule(s) moussée(s) ou à coupelle(s) amovible(s) facile(s) à nettoyer. Ouverture rapide et système de nettoyage intégré. Pour l'abreuvement de troupeaux.

Abreuvoir isotherme de grande contenance conçu à partir d'un bac en polyéthylène rotomoulé en double paroi isolée par une mousse polyuréthane, d'un couvercle isotherme à double joint muni de boule(s) isolée ou de coupelle(s). Il peut être utilisé en stabulation ou en extérieur, fixation au sol sur une dalle surélevée d'une vingtaine de cm.

Pour une bonne isolation positionner le joint d'étanchéité fourni sous le bac. Bac équipé de :

- 1 mécanisme à niveau constant,
- 1 système de nettoyage intégré pourvu d'une vanne de sélection,
- 1 bouchon de vidange Ø 90 mm,

Il conserve l'eau à température positive et ce jusqu'à une température ambiante de - 30° en conservant les calories

naturelles du sol au fur et à mesure de l'abreuvement des animaux. Il offre par la même occasion une eau fraîche en cas de forte chaleur.

Le système d'ouverture breveté du couvercle est basé sur le principe de tenon et de mortaise en partie arrière du bac et du couvercle avec en partie avant deux molettes à vis imperdable encastrées dans le couvercle.

Le raccordement au circuit d'eau se fait directement sous le bac pré-équipé d'un tuyau de raccordement ou d'une tresse inox (version grande contenance) protégé par un manchon isolant. Le couvercle peut à tout moment être modifié par l'ajout d'une option afin de passer de modèle "boule(s)" à "coupelle(s)" et vice versa.



ABREUVOIR POLYTHERME À BOULE(S)

Le Polytherme à boule est disponible en version 1 ou 2 boules. La boule flotte sur l'eau contenue dans le bac dont le niveau est toujours réglé par le mécanisme à niveau constant. Quand l'animal appuie sur la boule, elle s'escamote sous le couvercle grâce à une forme prévue à cet effet. Après l'abreuvement, elle revient en place toute seule et ferme le point d'eau afin de le rendre isotherme.

- Système : à niveau constant
- Mécanisme : robinet flotteur
- Robinet flotteur : pression du réseau en polyamide blanc (P1138310)
- Fixation : à poser au sol
- Dispositif : isotherme
- Raccordement : Ø 1/2" (15/21 mm) - femelle
- Matière : résine de polyéthylène rotomoulée
- Bouchon de nettoyage : Ø 90 mm

Modèle	Long. mm	Larg. mm	Haut. mm	Cont. l	Réf. L'unité	U € HT	Colisage Distributeur
1	683	687	510	40	P113 05 39	565,00	1
2	1003	687	510	75	P113 05 37	789,00	1

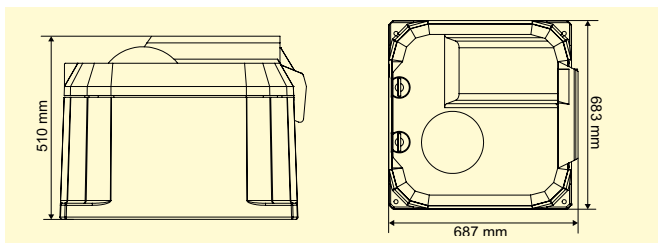

ABREUVOIR POLYTHERME À COUPELLE(S)

Le Polytherme à coupelle est disponible en version 1 ou 2 coupelles en fonte d'aluminium. La coupelle est posée dans une goulotte rotomoulée fixée sous le couvercle. La coupelle affleure l'eau contenue dans le bac qui passe au travers de ses 4 trous afin d'être accessible aux animaux. Le niveau d'eau est continuellement réglé par le mécanisme à niveau constant. La coupelle peut être enlevée à tout moment en la tournant d'un quart de tour afin de nettoyer les éventuels résidus.

- Système : à niveau constant
- Mécanisme : robinet flotteur
- Robinet flotteur : pression du réseau en polyamide blanc (P1138310)
- Fixation : à poser au sol
- Dispositif : isotherme
- Raccordement : Ø 1/2" (15/21 mm) - femelle
- Matière : résine de polyéthylène rotomoulée
- Bouchon de nettoyage : Ø 90 mm

Modèle	Long. mm	Larg. mm	Haut. mm	Cont. l	Réf. L'unité	U € HT	Colisage Distributeur
3	683	687	510	40	P113 05 31	565,00	1
4	1003	687	510	75	P113 05 33	789,00	1



Nos préconisations !

Type d'animal	Nombre d'animaux par abreuvoir	Hauteur de pose
Vache	20	sur dalle de 20 cm
Bovin	20	sur dalle de 25 cm
Cheval	20	sur dalle de 35 cm

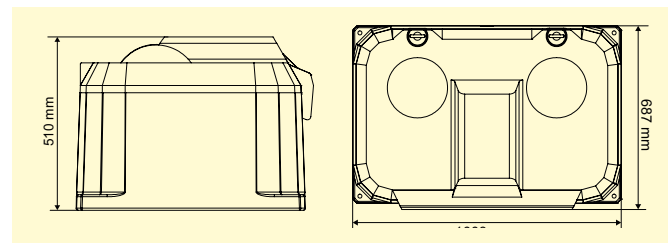

ABREUVOIR POLYTHERME GRANDE CONTENANCE

Le Polytherme grande contenance est disponible en version à boules isothermes ou à coupelles en fonte d'aluminium. Il dispose d'un mécanisme à niveau constant laitonn grand débit en 42 l/mn (à 4 bars) équipé de 2 flotteurs.

Dans sa version d'origine, il est efficace jusqu'à une température ambiante de -30° et sur des températures plus basses avec son option thermoplongeur.

Un local technique interne permet un raccordement à l'eau avec aisance et l'ajout de l'option chauffante et d'une vanne de coupure générale.

Une clé de blocage isotherme et orientable, permet le passage des réseaux de raccordement entre deux bacs couplés, tout en conservant leurs performances thermiques. Le couvercle est facile à ouvrir avec ses molettes à vis et à maintenir en position ouverte grâce à ses charnières en partie arrière.

La cuve est pourvue de deux bondes de vidanges latérales et d'une centrale dans le fond du bac de Ø 90 mm pour une éventuelle récupération d'eau.

	Modèle	Long. mm	Larg. mm	Haut. mm	Cont. l	Réf. L'unité	U € HT	Colisage Distributeur
1	4 boules	1220	1150	580	180	P113 05 38	1 450,00	1
2	4 coupelles	1220	1150	580	180	P113 05 35	1 450,00	1

- Système : à niveau constant
- Mécanisme : robinet flotteur
- Robinet flotteur : pression du réseau en laitonn (P1138341)
- Fixation : posée au sol
- Dispositif : isotherme
- Raccordement : Ø 1/2" (15/21 mm) - femelle
- Matière : résine de polyéthylène rotomoulée
- Bouchon de nettoyage : 3 x Ø 90 mm



Clé de blocage permettant la liaison isotherme de 2 bacs.

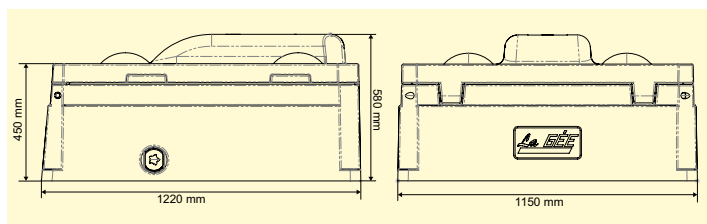

THERMOPLONGEUR 300 W - 24 V

+ PRODUIT **Efficacité sans limite contre le gel.**

Grâce à l'option Thermoplongeur, les Polythermes grande contenance sont efficace sans limite de températures négatives. Il est équipé d'un thermostat qui prend en compte la température de l'eau et se déclenche dès qu'elle passe sous les 5°.

Sa résistance d'une puissance de 300 W en 24V est alimentée par un boîtier étanche IP55. Il doit être raccordé à un transformateur 400 VA - 17 V en option et éventuellement un thermostat pour l'économie d'énergie.

Compatible uniquement avec les Polythermes Grande contenance.

■ Système : chauffant



Puissance W	Tension V	Réf. L'unité	U € HT	Colisage Distributeur
300	24	P113 05 40	250,70	1

Nos préconisations !			
Type d'animal		Nombre d'animaux par abreuvoir	Hauteur de pose
	Veau	70	au sol
	Vache laitière	60 à 65	sur dalle de 20 cm
	Bovin viande	70	sur dalle de 25 cm
	Poulain	70	au sol
	Cheval	60	sur dalle de 35 cm
	Ovin/Caprin	140	au sol

COUPELLE POUR ABREUVOIR POLYTHERME

Se fixe en lieu et place du passage des boules isothermes.

Réf. L'unité	U € HT	Colisage Distributeur
P113 07 73	63,80	1



BOULE POUR ABREUVOIR POLYTHERME

Réf. L'unité	U € HT	Colisage Distributeur
P113 07 71	57,70	1



• ABREUVOIRS POLYMAX



Très grand débit, équipé de 3 flotteurs d'origine, avec possibilité d'un 4e en option.



Grâce à sa conception peu profonde et sa taille, il est idéalement utilisé en stabulations, entre des couloirs de logettes ou sur des aires dédiées à l'abreuvement. On estime qu'une vache laitière peut consommer 40% de son besoin journalier en eau en sortie de traite. Il est donc indispensable de bien positionner les bacs dans cet espace et de choisir un modèle adapté en débit tel que le Polymax. Cet abreuvoir en résine de polyéthylène rotomoulée d'une capacité de 200 l est très résistant et insensible à la corrosion. Il est équipé d'une nourrice en inox 3/4" pourvue de 3 flotteurs La Gée 32 l / mn, un quatrième peut y être ajouté en option, afin d'apporter encore un plus grand débit d'eau fraîche. De par cette nourrice inox, il peut aussi être raccordé à un système d'alimentation chauffant en boucle en option ou à notre armoire Caloporteur.

L'arrivée d'eau est protégée dans un local technique créé par un carter rotomoulé, démontable sans outils. L'abreuvoir est à fixer au sol, idéalement sur une dalle surélevée de 20 cm, par huit larges emplacements renforcés intégrés dans la partie inférieure de la cuve en double paroi. Ces bacs peuvent être jumelés dos à dos et alimentés par une seule arrivée d'eau. Bac pourvu d'une vidange de grand diamètre pour une vidange accélérée.

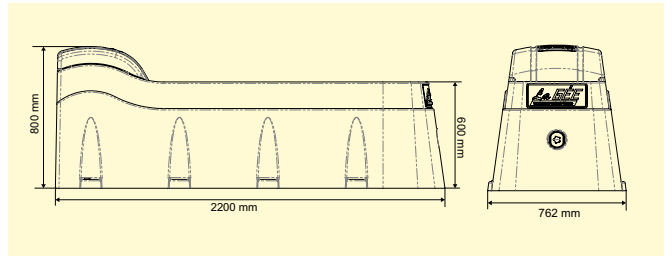

Bac avec fond de cuve en pente équipé d'une vidange de grand diamètre 90 mm.



Nos préconisations !

Type d'animal	Nombre d'animaux par abreuvoir	Hauteur de buvée
Vache	40	0,70 à 0,80 m

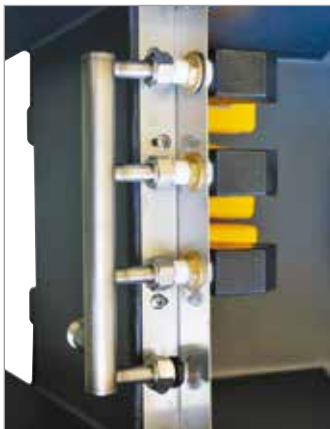

ABREUVOIR POLYMAX NON CHAUFFANT



D'une capacité de 200 l et équipé de trois flotteurs 32 l/min pour assurer un débit important.

Options : Kit Boucle de circulation Polymax.

- Système : à niveau constant
- Mécanisme : robinet flotteur
- Robinet flotteur : pression du réseau en polyamide blanc (P1138310)
- Fixation : au sol
- Dispositif : non chauffant
- Raccordement : Ø 3/4" (20/27 mm) - mâle
- Matière : résine de polyéthylène rotomoulée
- Bouchon de nettoyage : Ø 90 mm

Long. m	Larg. m	Haut. m	Cont. l	Réf. L'unité	U € HT	Colisage Distributeur
2,20	0,76	0,80	200	P113 05 73	995,00	1

KIT BOUCLE DE CIRCULATION POUR POLYMAX

Ce kit est composé de :

- 1 nourrice 3 voies,
- 1 tube en inox dans lequel circule de l'eau chaude qui apporte des calories directement dans la réserve d'eau de l'abreuvoir. Il doit obligatoirement être couplé avec une armoire caloporteur ou des polyrésistances afin d'obtenir un ensemble parfaitement hors gel.

Réf. L'unité	U € HT	Colisage Distributeur
P113 07 84	167,60	1

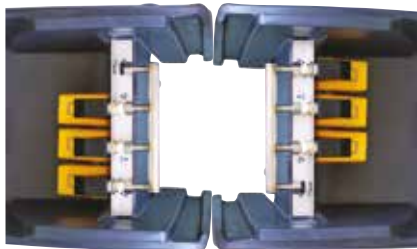

ABREUVOIR POLYMAX CHAUFFANT



Il est pré-équipé de quatre Polyrésistances 24 V - 80 W, trois sous la cuve et une dans le local technique, afin de protéger la nourrice d'arrivée d'eau.

Le système chauffant permet d'apporter des calories au contenu du bac ainsi qu'à l'arrivée d'eau. Attention : commander un transformateur adapté à l'installation pour la mise sous tension et éventuellement un thermostat pour l'économie d'énergie.

Options : Kit Boucle circulation Polymax, transformateur 400 VA-17A et thermostat (P1130809).

- Système : à niveau constant
- Mécanisme : robinet flotteur
- Robinet flotteur : pression du réseau en polyamide blanc (P1138310)
- Fixation : au sol
- Dispositif : chauffant
- Tension : 24 V
- Raccordement : Ø 3/4" (20/27 mm) - mâle
- Matière : résine de polyéthylène rotomoulée
- Bouchon de nettoyage : Ø 90 mm

Long. m	Larg. m	Haut. m	Cont. l	Puissance W	Réf. L'unité	U € HT	Colisage Distributeur
2,20	0,76	0,80	200	4 x 80	P113 05 75	1 199,00	1



Détails, accessoires et maintenance → pages 43 à 49

• ABREUVOIRS POLYHERD



Association de l'inox et du PE pour une bonne hygiène et isolation naturelle.

Abreuvoir à niveau constant existant en 3 longueurs, chauffant et non chauffant. Socle en polyéthylène rotomoulé en double parois, surmonté d'une cuve en inox.
Conçu pour les grands troupeaux de vaches laitières. Idéalement à positionner en sortie de salle de traite ou dans les passages à logettes.



1



3



2

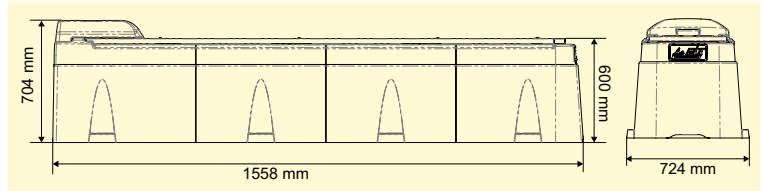

ABREUVOIR POLYHERD NON CHAUFFANT

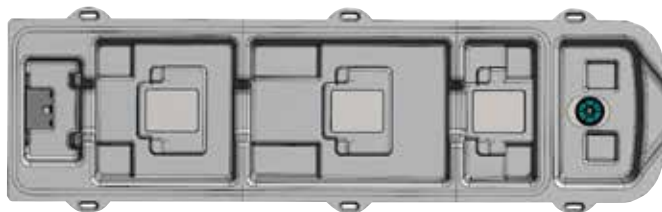

Equipé de :
- 1 cuve inox,
- 1 socle polyéthylène avec points d'ancrage au sol,
- 1 flotteur en laiton gros débit 42 l/min en alimentation 3/4",
- 1 carter PE démontable rapidement sans outils pour accès simple au flotteur,
- 1 bonde de « Vidange Rapide Sécurisée » de Ø 100 mm pour évacuation et nettoyage rapide du bac.
Options : Kit d'alimentation hors-gel ou kit chauffant d'arrivée d'eau.

- Système : à niveau constant
- Mécanisme : robinet flotteur
- Robinet flotteur : pression du réseau en laiton (P1138341)
- Fixation : à poser au sol
- Dispositif : non chauffant
- Raccordement : Ø 3/4" (20/27 mm) - mâle
- Matière : inox et résine de polyéthylène rotomoulée
- Bouchon de nettoyage : vidange VRS - Ø 100 mm

Modèle	Long. mm	Larg. mm	Haut. mm	Cont. l	Réf. L'unité	U € HT	Colisage Distributeur	
1	150	1558	724	704	90	P113 03 55	1 110,00	1
2	230	2308	724	704	140	P113 03 57	1 340,00	1
3	300	3058	724	704	190	P113 03 59	1 550,00	1



ABREUVOIR POLYHERD CHAUFFANT

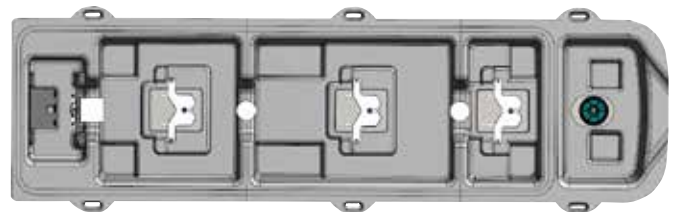

Equipé de :
- 1 cuve inox,
- 1 socle polyéthylène avec points d'ancrage au sol,
- 1 système antigel avec résistances de 24V - 80W,
- 1 flotteur en laiton gros débit 42 l/min en alimentation 3/4",
- 1 carter PE démontable rapidement sans outils pour accès simple au flotteur,
- 1 bonde de « Vidange Rapide Sécurisée » de Ø 100 mm pour évacuation et nettoyage rapide du bac.

Le système chauffant permet d'apporter des calories au contenu du bac ainsi qu'à l'arrivée d'eau. Attention : commander un transformateur adapté à l'installation pour la mise sous tension et éventuellement un thermostat pour l'économie d'énergie.

Options : Kit d'alimentation hors-gel ou kit chauffant d'arrivée d'eau.

- Système : à niveau constant
- Mécanisme : robinet flotteur
- Robinet flotteur : pression du réseau en laiton (P1138341)
- Fixation : à poser au sol
- Tension : 24 V
- Dispositif : chauffant
- Raccordement : Ø 3/4" (20/27 mm) - mâle
- Matière : inox et résine de polyéthylène rotomoulée
- Bouchon de nettoyage : vidange VRS - Ø 100 mm

Modèle	Long. mm	Larg. mm	Haut. mm	Cont. l	Puissance W	Réf. L'unité	U € HT	Colisage Distributeur	
1	150	1558	724	704	90	240 (3x80)	P113 03 61	1 225,00	1
2	230	2308	724	704	140	320 (4x80)	P113 03 63	1 490,00	1
3	300	3058	724	704	190	400 (5x80)	P113 03 65	1 738,00	1

1 MODÈLE 150 - 90 LITRES



Nos préconisations ! Modèle 150

Type d'animal	Nombre d'animaux par abreuvoir	Hauteur de pose
Vache	25 à 30	sur dalle de 20 cm

2 MODÈLE 230 - 140 LITRES

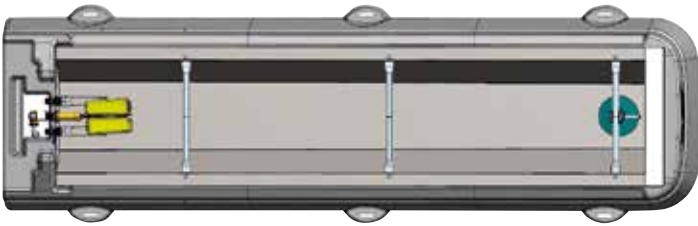

Nos préconisations ! Modèle 230

Type d'animal	Nombre d'animaux par abreuvoir	Hauteur de pose
Vache	30 à 40	sur dalle de 20 cm

3 MODÈLE 300 - 190 LITRES

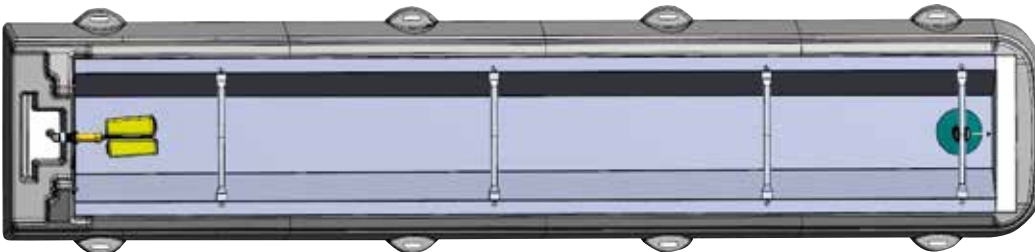

Nos préconisations ! Modèle 300

Type d'animal	Nombre d'animaux par abreuvoir	Hauteur de pose
Vache	40 à 50	sur dalle de 20 cm

• ACCESSOIRES POUR ABREUVOIRS

KIT CHAUFFANT POUR L'ALIMENTATION D'EAU

Se monte directement sur l'arrivée d'eau des bacs, en amont du flotteur.

Comprend :

- 1 polysonde 24 V - 12 W,
- 1 Té en laiton 3/4" (20/27 mm),
- 1 coude à 90° 3/4" (20/27 mm).

Livré en kit, étanchéité à réaliser par l'installateur.

Compatible avec le POLYCLEAN, POLYFLOW et POLYHERD.



Réf. L'unité	U € HT	Colisage Distributeur
P113 07 88	108,00	1

BONDE DE VIDANGE RAPIDE SÉCURISÉE "VRS" Ø 100 mm

Permet de vidanger l'abreuvoir avec une seule main par une action simple et sans outils. Son mécanisme s'actionne hors de l'eau par le dessus de l'abreuvoir. De par sa conception, elle dispose d'un système de "trop plein" pour éviter les débordements d'eau hors du bac.

Montée d'origine sur les POLYFLOW et POLYHERD



Réf. L'unité	U € HT	Colisage Distributeur
P113 08 29	69,00	1



Evitez de mettre les mains dans l'eau.

KIT HORS GEL POUR L'ALIMENTATION D'EAU

Comprend :

- 1 vanne thermostatique en laiton,
- 1 passe-paroi 3/4" (20/27 mm) en laiton,
- 2 coudes 90° 3/4" (20/27 mm) en laiton,
- 1 flexible tresse inox 3/4" (20/27 mm),
- 1 Té en laiton 3/4" (20/27 mm).

Livré en kit, étanchéité à réaliser par l'installateur.

Compatible avec le POLYCLEAN, POLYFLOW et POLYHERD.



Réf. L'unité	U € HT	Colisage Distributeur
P113 07 89	143,00	1

Détails, accessoires et maintenance → pages 43 à 49

• ABREUVOIRS POLYFLOW



Bac inox grand volume à vidange rapide

Idéal pour les troupeaux laitiers positionnés dans les couloirs de logettes. Bac monobloc inox de grande capacité, conçu avec une légère pente vers la bonde de vidange de Ø 100mm pour un nettoyage rapide. Bonde de « Vidange Rapide et Sécurisée » accessible sans mettre les mains dans l'eau. Possibilité de raccorder la bonde de vidange VRS à un tuyau récolteur PVC Ø 125 mm. Proposé en fixation murale d'origine, peut être équipé en option de 4 pieds pour une pose au sol.



ABREUVOIR POLYFLOW

Équipé de :

- 1 flotteur gros débit 42 l/min,
 - 1 carter PE démontable rapidement sans outils avec système de blocage pour un accès simple au mécanisme flotteur,
 - 1 système « Vidange Rapide et Sécurisée »
- Options : Carter chauffant, Kit d'alimentation hors-gel, kit chauffant, thermostat, transformateur et pieds pour pose au sol.

- Système : à niveau constant
- Mécanisme : robinet flotteur
- Robinet flotteur : pression du réseau en laiton (P1138341)
- Fixation : au mur
- Dispositif : chauffant avec option
- Raccordement : tresse inox Ø 3/4" (20/27 mm) - femelle
- Matière : inox
- Bouchon de nettoyage : vidange VRS - Ø 100 mm

	Modèle	Long. mm	Larg. mm	Haut. mm	Cont. l	Nbre de place	Réf. L'unité	U € HT	Colisage Distributeur
1	150	1453	490	479	90	3	P113 03 41	810,00	1
2	230	2203	490	479	140	5	P113 03 43	995,00	1
3	300	2953	490	479	190	6	P113 03 45	1 165,00	1



Équipé du Système "Vidange Rapide et Sécurisée" Permet de vidanger l'abreuvoir par une action simple et sans outils.

Carter de protection de flotteur amovible avec position de maintenance.



1 MODÈLE 150 - 90 LITRES

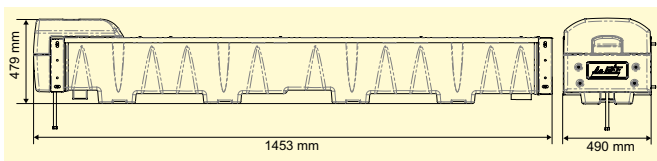

Nos préconisations ! Modèle 150

Type d'animal	Nombre d'animaux par abreuvoir	Hauteur de buvée
Vache	25 à 30	0,70 à 0,80 m

2 MODÈLE 230 - 140 LITRES

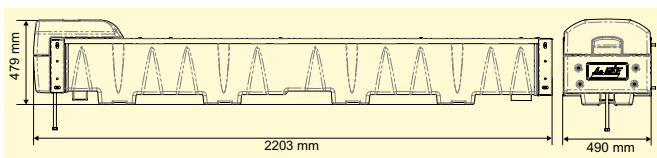

Nos préconisations ! Modèle 230

Type d'animal	Nombre d'animaux par abreuvoir	Hauteur de buvée
Vache	30 à 40	0,70 à 0,80 m

3 MODÈLE 300 - 190 LITRES

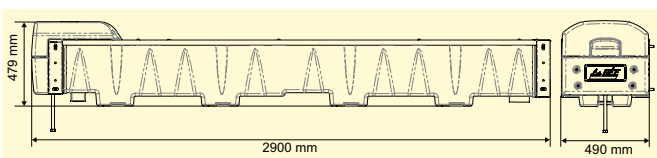

Nos préconisations ! Modèle 300

Type d'animal	Nombre d'animaux par abreuvoir	Hauteur de buvée
Vache	40 à 50	0,70 à 0,80 m

• ACCESSOIRES POUR ABREUVOIRS

CARTER DE PROTECTION POUR ABREUVOIR POLYFLOW AVEC RÉSIDENCES CHAUFFANTES

+PRODUIT **Résiste au grand froid.**
Faible consommation électrique.

Ce carter en résine de PE rotomoulée se fixe sous la cuve inox du polyflow, il permet une bonne isolation de la cuve en période de gel intense. Carter équipé de résistances chauffantes, nombre variant selon la longueur du bac. Le système chauffant permet d'apporter des calories au contenu du bac ainsi qu'à l'arrivée d'eau.

Attention : commander un transformateur adapté à l'installation pour la mise sous tension et éventuellement un thermostat pour l'économie d'énergie.

Modèle	Nbre de résistances	Puissance W	Réf. L'unité	U € HT	Colisage Distributeur
Carter 150	2x80 W	160	P113 03 49	330,00	1
Carter 230	3x80 W	240	P113 03 51	395,00	1
Carter 300	4x80 W	320	P113 03 53	420,00	1



Carter présenté monté sur un POLYFLOW avec option pieds

KIT CHAUFFANT POUR L'ALIMENTATION D'EAU

Se monte directement sur l'arrivée d'eau des bacs, en amont du flotteur. Comprend :

- 1 polysonde 24 V - 12 W,
- 1 Té en laiton 3/4" (20/27 mm),
- 1 coude à 90° 3/4" (20/27 mm).

Livré en kit, étanchéité à réaliser par l'installateur.

Compatible avec le POLYCLEAN, POLYFLOW et POLYHERD.



Réf. L'unité	U € HT	Colisage Distributeur
P113 07 88	108,00	1

KIT HORS GEL POUR L'ALIMENTATION D'EAU

Comprend :

- 1 vanne thermostatique en laiton,
- 1 passe-paroi 3/4" (20/27 mm) en laiton,
- 2 coudes 90° 3/4" (20/27 mm) en laiton,
- 1 flexible tresse inox 3/4" (20/27 mm),
- 1 Té en laiton 3/4" (20/27 mm).

Livré en kit, étanchéité à réaliser par l'installateur.

Compatible avec le POLYCLEAN, POLYFLOW et POLYHERD.



Réf. L'unité	U € HT	Colisage Distributeur
P113 07 89	143,00	1

BONDE DE VIDANGE RAPIDE SÉCURISÉE "VRS" Ø 100 mm

Permet de vidanger l'abreuvoir avec une seule main par une action simple et sans outils. Son mécanisme s'actionne hors de l'eau par le dessus de l'abreuvoir. De par sa conception, elle dispose d'un système de "trop plein" pour éviter les débordements d'eau hors du bac.

Montée d'origine sur les POLYFLOW et POLYHERD

Réf. L'unité	U € HT	Colisage Distributeur
P113 08 29	69,00	1

+PRODUIT **Evite de mettre les mains dans l'eau.**



PIEDS POUR ABREUVOIR POLYFLOW

Permet de transformer un Polyflow mural en Polyflow sur pied.

Jeu de 4 pieds.

- Matière : acier galvanisé
- Ø : 48,3 mm

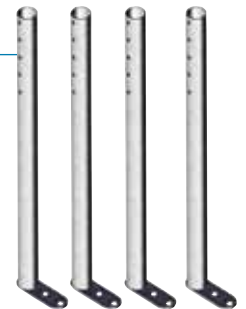

Long. mm	Larg. mm	Haut. mm	Réf. Le jeu	U € HT	Colisage Distributeur
150	50	785	P113 03 47	135,00	1



Détails, accessoires et maintenance → pages 43 à 49

AMÉNAGER SON BÂTIMENT D'ÉLEVAGE

• ABREUVOIRS POLYNOX BASCULANT



Facile à nettoyer grâce à leur système de bac basculant.

Cet abreuvoir basculant est conçu à partir d'un bac en tôle inox peu profond, étroit et très résistant. Un carter démontable en polyéthylène rotomoulé protège la nourrice équipée de 3 flotteurs à niveau constant ainsi que le mécanisme de basculement.

Facile à manipuler grâce à sa poignée arrondie, qui permet d'accompagner le bac lors de son basculement et sa targette de blocage qui s'indexe automatiquement par quart de tour. Le mécanisme de basculement, largement dimensionné, est conçu à partir de flasques en Ertalon de Ø 80 mm, apportant un grand confort d'utilisation ainsi qu'un parfait silence à long terme lors des manipulations.

Les versions non chauffantes peuvent être équipées en option d'une résistance afin de les modifier en version chauffante, à tout moment.

Idéals pour une utilisation en bâtiment pour vaches laitières, ils sont disponibles en fixation murale ou sol et disposent d'une structure en acier galvanisé adaptée.



MODÈLE 155 - 28 LITRES

Nos préconisations !

Type d'animal	Nombre d'animaux par abreuvoir	Hauteur de buvée
Vache	20 à 25	0,70 à 0,85 m

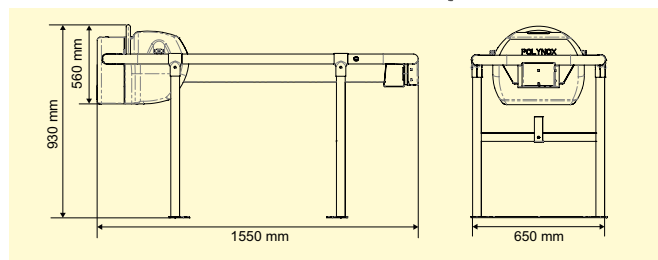
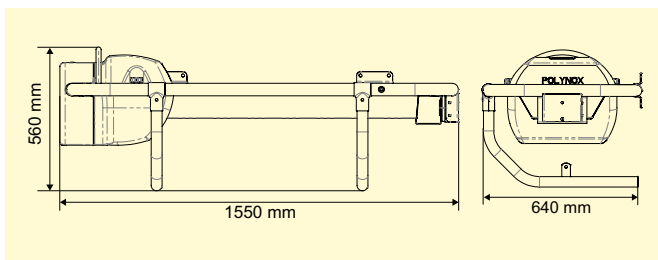
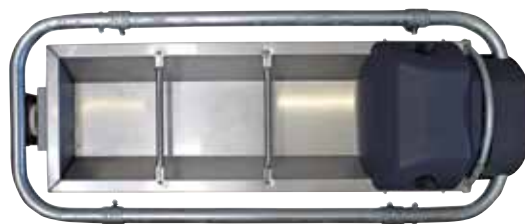

MODÈLE 225 - 45 LITRES

Nos préconisations !

Type d'animal	Nombre d'animaux par abreuvoir	Hauteur de buvée
Vache	30 à 40	0,70 à 0,85 m

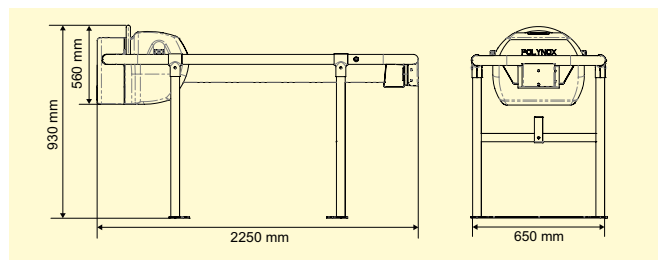
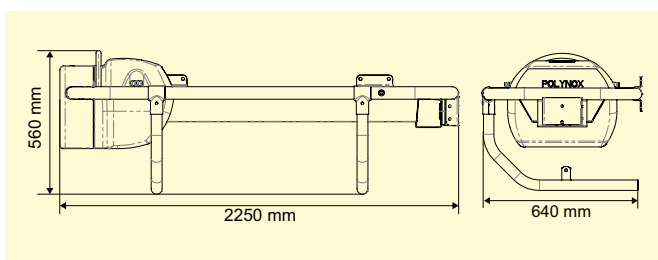

ABREUVOIR POLYNOX M NON CHAUFFANT



L'abreuvoir Polynox M est prévu pour être fixé contre un mur dans un couloir d'abreuvement.

Option : Polyrésistance chauffante 24 V 80 W - 3 A.

- Système : à niveau constant
- Mécanisme : robinet flotteur
- Robinet flotteur : pression du réseau en polyamide vert (P1138309)
- Fixation : mural
- Dispositif : non chauffant
- Ø raccordement : 1/2" (15/21 mm) - femelle
- Matière : inox

Modèle	Long. m	Larg. m	Haut. m	Cont. l	Réf. L'unité	U € HT	Colisage Distributeur
155	1,55	0,64	0,56	28	P113 03 31	995,00	1
225	2,25	0,64	0,56	45	P113 03 35	1 195,00	1

ABREUVOIR POLYNOX S NON CHAUFFANT



Le Polynox S est conçu pour une utilisation sur pieds. Sa structure est pourvue de larges platines de fixation au sol afin d'éviter tout déplacement.

Option : Polyrésistance chauffante 24 V 80 W - 3 A.

- Système : à niveau constant
- Mécanisme : robinet flotteur
- Robinet flotteur : pression du réseau en polyamide vert (P1138309)
- Fixation : au sol
- Dispositif : non chauffant
- Ø raccordement : 1/2" (15/21 mm) - femelle
- Matière : inox

Modèle	Long. m	Larg. m	Haut. m	Cont. l	Réf. L'unité	U € HT	Colisage Distributeur
155	1,55	0,65	0,93	28	P113 03 30	1 145,00	1
225	2,25	0,65	0,93	45	P113 03 34	1 332,00	1

ABREUVOIR POLYNOX MSC CHAUFFANT

Cet abreuvoir Polynox qui peut se fixer au mur comme au sol, est équipé de :

- 1 Polyrésistance chauffante 24 V - 80 W, afin de maintenir l'arrivée d'eau hors gel,
- 1 fixation murale,
- 1 jeu de pieds pour pose au sol.

Attention : commander un transformateur adapté à l'installation pour la mise sous tension et éventuellement un thermostat pour l'économie d'énergie

- Système : à niveau constant
- Mécanisme : robinet flotteur
- Robinet flotteur : pression du réseau en polyamide vert (P1138309)
- Fixation : murale et sol
- Dispositif : chauffant
- Tension : 24 V
- Puissance : 80 W
- Ø raccordement : 1/2" (15/21 mm) - femelle
- Matière : inox

Modèle	Long. m	Larg. m	Haut. m	Cont. l	Réf. L'unité	U € HT	Colisage Distributeur
155	1,55	0,64	0,56	28	P113 03 33	1 380,00	1
225	2,25	0,64	0,56	45	P113 03 37	1 580,00	1

PIEDS POUR ABREUVOIR POLYNOX

Permet de transformer un Polynox Mural en Polynox sur pieds. Jeu de 2 pieds.



- Matière : acier galvanisé
- Ø : 48,3 mm

Long. mm	Larg. mm	Haut. mm	Réf. Le jeu	U € HT	Colisage Distributeur
100	660	720	P113 03 36	140,00	1



Polyrésistance chauffante 24 V - 80 W montée dans le carter de protection.

Détails, accessoires et maintenance → pages 43 à 49



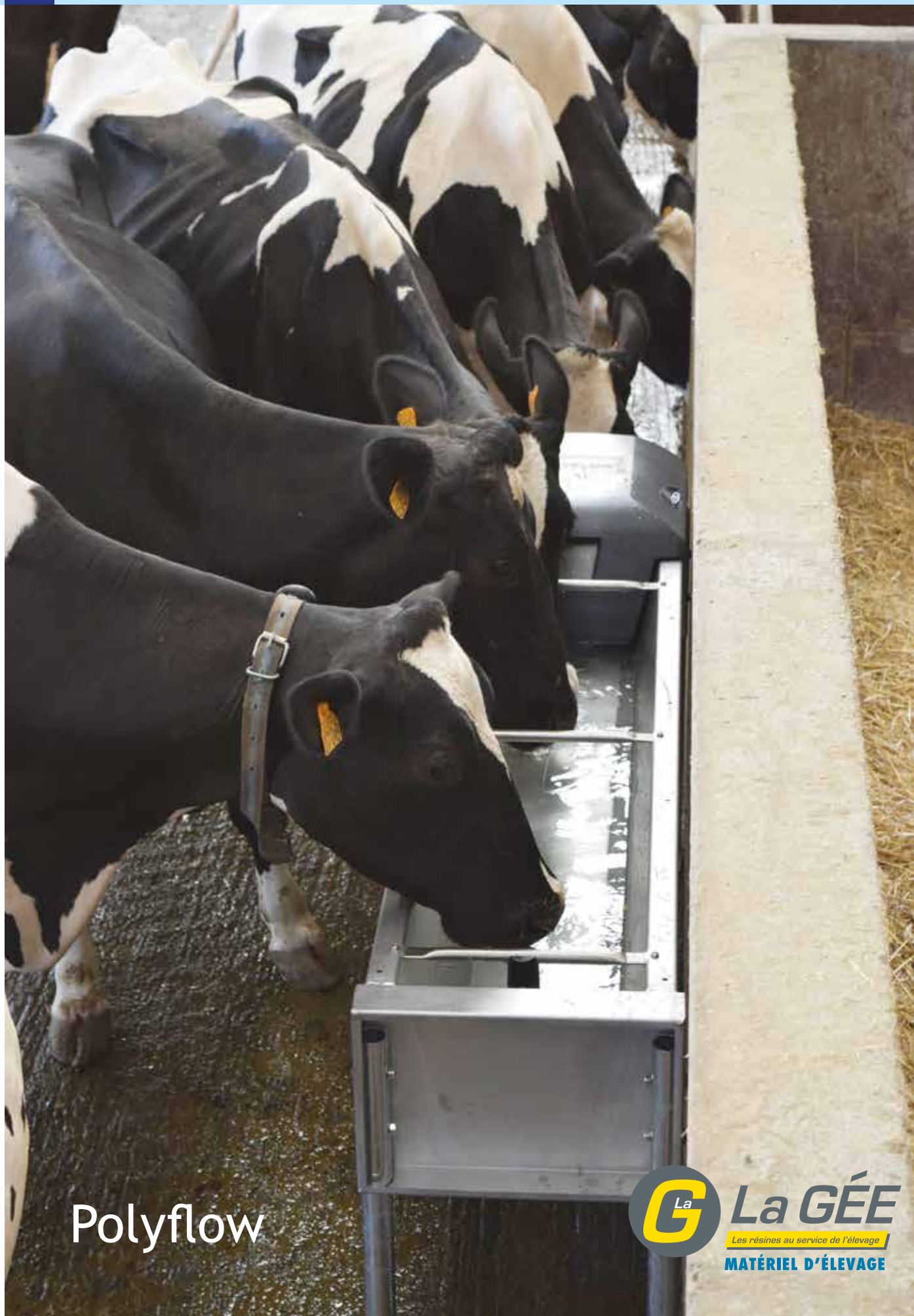

Polyflow

• ROBINETS FLOTTEURS POUR NIVEAU CONSTANT



7 modèles permettent une utilisation dans toutes les configurations.

Robinet à flotteur(s) réglable(s) sur la hauteur et sur la longueur. Réglage permettant d'adapter le niveau d'eau recherché dans l'abreuvoir ou le contenant selon la pression du réseau. Les robinets flotteurs en résine pour pression du réseau et basse pression sont équipés : d'un indexage anti-rotation, d'une casquette brise jet et d'un blocage pour couper à tout moment l'arrivée d'eau dans le système. Ils existent en différentes versions :

- Débit 15 litres/minute, flotteur avec un corps en polyamide avec ou sans vis de réglage hauteur d'eau/débit de couleur verte.
- Débit 32 litres/minute, flotteur avec un corps en polyamide de couleur blanche translucide.
- Débit 32 litres/minute, flotteur avec un corps en polyamide avec vis de réglage hauteur d'eau/débit de couleur blanche.
- Débit basse pression, flotteur avec un corps en polyamide de couleur noire.

Il existe également un robinet flotteur à corps laiton grand débit 42 litres/minute équipé de 2 flotteurs d'origine.

Il est utilisé pour les abreuvoirs ou contenants qui nécessitent un très grand débit.

Peut-être équipé d'un kit deux flotteurs supplémentaires pour des pressions supérieures à 4 bars.



Certains robinets flotteurs sont équipés d'une vis de réglage hauteur d'eau/débit.



ROBINET FLOTTEUR PRESSION DU RÉSEAU

Corps en polyamide.

Possibilité de régler la hauteur et le débit de l'eau par une action sur la vis de réglage, pour les modèles équipés.

Compatible avec tous nos abreuvoirs, bacs à niveau constant, bacs de pâturage SUPERBAC et citernes (hors Polyspring II NC, Polyfast et Polyflap).

■ Ø raccordement : 1/2" (15/21 mm) - mâle



	Coloris du corps	Débit L/min	Réglable	Réf. L'unité	U € HT	Colisage Distributeur
1	Vert	15	oui	P113 83 09	48,30	10
2	Blanc	32	non	P113 83 10	43,50	10
3		32	oui	P113 83 12	48,30	10

ROBINET FLOTTEUR PRESSION DU RÉSEAU POUR ABREUVOIRS POLYSPRING II NC, POLYFAST ET POLYFLAP

Possibilité de régler la hauteur et le débit de l'eau par une action sur la vis réglable.

■ Ø raccordement : 1/2" (15/21 mm) - mâle



	Abreuvoir	Coloris du corps	Débit L/min	Réglable	Réf. L'unité	U € HT	Colisage Distributeur
4	PF5, PF6 et Polyspring NC	vert	15	oui	P113 83 15	48,30	10
5	Polyflap	blanc	32	oui	P113 83 13	48,30	10

ROBINET FLOTTEUR BASSE PRESSION

Corps en polyamide. S'utilise essentiellement sur des bacs ou abreuvoirs montés derrière une citerne. Le débit est fonction de la hauteur de la colonne d'eau qui pousse sur le robinet flotteur.

■ Ø raccordement : 1/2" (15/21 mm) - mâle

	Coloris du corps	Débit L/min	Réglable	Réf. L'unité	U € HT	Colisage Distributeur
6	Noir	inférieur à 15	Non	P113 83 11	43,50	10

JOINTS POUR ROBINETS FLOTTEUR



Joint compatible avec tous les modèles de robinets flotteur à corps polyamide ou laiton.

■ Matière : caoutchouc moulé



	Ø mm	Ep. mm	Réf. Le sachet	U € HT	Colisage Distributeur
	14	7	P113 07 66	6,20	1

Sachet de 5 joints

ROBINET FLOTTEUR GRAND DÉBIT

Corps en laiton fonctionnant sur des plages de pression de :

- 4 bars pour 42 L/mn (avec un débit nominal de 75L/mn) avec ses 2 flotteurs d'origine

- 5 bars pour 53L/mn (avec un débit nominal de 100L/mn) avec ses 2 flotteurs d'origine et son option kit de 2 flotteurs supplémentaires.

Réglage en hauteur par glissement du support double sur une barre en inox.

Il est équipé :

- d'un système de blocage de son mécanisme pour stopper l'arrivée d'eau,
- d'un filetage extérieur mâle 20/27 mm (3/4"),
- d'un filetage intérieur femelle 15/21 mm (1/2"),
- d'un contre écrou de fixation avec joint.

Il peut être utilisé dans une configuration basse pression. Livré d'origine avec 2 flotteurs. Compatible avec les Polythermes grande contenance, le Polyclean, le Polyherd et le Polyflow.

	Coloris du corps	Débit L/min	Réglable	Réf. L'unité	U € HT	Colisage Distributeur
7	Jaune laiton	42	Non	P113 83 41	80,00	1

FLOTTEUR(S) POUR ROBINET FLOTTEUR

Le kit de 2 flotteurs peut être ajouté au robinet flotteur grand débit en laiton, en cas de pression supérieure à 4 bars.

Le flotteur simple peut être utilisé en remplacement sur un robinet flotteur à corps polyamide.

	Qté	Réf. Le jeu	U € HT	Colisage Distributeur
8	1 flotteur	P113 95 06	7,20	10
9	1 kit 2 flotteurs pour robinet grand débit	P113 83 43	26,40	5

RÉDUCTEUR DE PRESSION



Indispensable pour des installations d'abreuvoirs NC avec des pressions réseaux supérieures à 4 bars.

Le réducteur ou limiteur de pression permet de limiter et de réguler la pression d'eau dans un réseau privé. Il se branche directement après le compteur d'eau.

Il est fourni avec un manomètre radial qui permet de connaître la pression de l'eau restituée après réglage.

Il est conçu pour des pressions d'entrée de 20 bars maximum. Raccord 20/27 mm.

	Réf. L'unité	U € HT	Colisage Distributeur
	P113 07 92	75,80	1



▶ ACCESSOIRES DE PLOMBERIE

RACCORDS TÉ FEMELLE 3/4" ÉCROU LIBRE

- Avec bouchon 3/4 et joint.
- Filetage : femelle
- Ø raccordement : Entrée écrou libre 1/2" (15x21 mm)
- Sorties 2x3/4" (20x27 mm)

Matière	Réf. L'unité	U € HT	Colisage Distributeur
Laiton	P113 08 17	19,00	10
Inox	P113 08 19	19,00	10



RACCORD TÉ FEMELLE 1/2" À VISSER

- Filetage : femelle
- Ø raccordement : 3 x 1/2" (15x21 mm)

Matière	Réf. L'unité	U € HT	Colisage Distributeur
Laiton	P113 07 48	5,70	10



BOUCHONS DE RECHANGE POUR TÉ FEMELLE 3/4"

Bouchons compatibles avec les raccords Té femelle 3/4". Livrés avec joint.

- Filetage : mâle

Matière	Ø raccordement	Réf. L'unité	U € HT	Colisage Distributeur
Laiton	3/4" (20x27 mm)	P113 08 46	6,40	1
Inox	3/4" (20x27 mm)	P113 08 50	5,70	1



COUDE FEMELLE/FEMELLE 90° 1/2" "

- Filetage : femelle
- Ø raccordement : 1 x 1/2" (15x21 mm)
- 1 x 3/4" (20x27 mm)

Matière	Réf. L'unité	U € HT	Colisage Distributeur
Laiton	P113 07 50	4,50	10



EMBOUT MÂLE ANNELÉ 1/2"

Partie annelée pour tuyau Ø int. 19 mm.

- Filetage : mâle
- Ø raccordement : 1/2" (15x21 mm)

Matière	Réf. L'unité	U € HT	Colisage Distributeur
Laiton	P113 07 49	4,90	10



POLYCROIX

La Polycroix La Gée permet une arrivée d'eau tout azimut dans les deux diamètres standards de plomberie (1/2" et 3/4"). Elle permet ainsi d'utiliser la majeure partie de nos abreuvoirs sans se soucier de l'orientation ou du diamètre de l'arrivée d'eau. Pour un montage ou démontage aisé, elle est équipée d'un écrou de raccordement libre avec joint, qui permet de la désolidariser de l'abreuvoir sans démonter l'installation.

Elle est équipée de bouchons de fermetures permettant de modifier l'emplacement des entrées et sorties d'eau et ainsi de créer une circulation nécessaire aux systèmes de type armoire Caloporteur ou circulateur.

Ø raccordement	Réf. L'unité	U € HT	Colisage Distributeur
1/2" (15/21 mm) - 3/4" (20/27 mm)	P113 07 51	13,90	1



BOUCHONS POUR POLYCROIX

- 4 bouchons destinés au système Polycroix dont :
- 2 bouchons 1/2" avec joint,
- 2 bouchons 3/4" avec joint.

Réf. Le sachet	U € HT	Colisage Distributeur
P113 07 52	9,70	1



BOUCLE D'ALIMENTATION HORIZONTALE POUR CIRCULATION DE L'EAU

Permet une alimentation en boucle sur un abreuvoir lors d'un montage avec circulateur ou armoire caloporteur. Prévu pour un montage en horizontal droite/gauche. Ce kit est composé de 2 tubes cintrés.

- Modèle : horizontal
- Ø raccordement : 3/4" (20/27 mm)
- Filetage : mâle

Matière	Réf. L'unité	U € HT	Colisage Distributeur
Inox	P113 08 25	45,00	1



BOUCLE D'ALIMENTATION VERTICALE POUR CIRCULATION DE L'EAU

Permet une alimentation en boucle sur un abreuvoir lors d'un montage avec circulateur ou armoire caloporteur. Prévu pour un montage en vertical droite/gauche. Ce kit est composé de :
- 1 tube inox droit,
- 1 tube inox cintré.

- Modèle : vertical
- Ø raccordement : 3/4" (20/27 mm)
- Filetage : mâle

Matière	Réf. L'unité	U € HT	Colisage Distributeur
Inox	P113 08 27	43,00	1



FLEXIBLE TRESSE INOX

S'adapte sur la majorité des abreuvoirs individuels et collectifs. Livré avec joint.

- Filetage : 1 x droit mâle
- Filetage : 1 x coudé femelle
- Ø raccordement : 1/2" (15x21 mm)

Long. cm	Matière	Réf. L'unité	U € HT	Colisage Distributeur
25	Inox	P113 07 90	18,30	1



VANNE DE SÉCURITÉ ANTI-GEL THERMOSTATIQUE

La vanne thermostatique est un accessoire économique anti-gel de protection des installations. Lorsque la température de l'eau baisse jusqu'à 1°C, la vanne s'ouvre laissant s'écouler un filet d'eau afin de l'empêcher de geler. Quand elle remonte au-dessus de 4°C, elle se referme automatiquement jusqu'au prochain cycle.

La vanne de sécurité anti gel s'installe sur un raccord laiton femelle 1/2".

- Filetage : mâle
- Ø raccordement : 1/2" (15/21 mm) mm

Matière	Usage	Réf. L'unité	U € HT	Colisage Distributeur
Laiton	anti-gel	P113 08 11	89,30	1



COLLIER DE PRISE EN CHARGE

Collier auto-perforant de prise en charge 1/2" sur tuyau 3/4" (20/27 mm) en polyéthylène. Permet d'alimenter directement les abreuvoirs posés sur un tube. Livré avec joint.

- Ø raccordement : 1/2" (15/21 mm) - femelle

Matière	Réf. Le sachet	U € HT	Colisage Distributeur
Inox	P113 04 50	11,50	1



INSTALLATIONS TYPE À RÉALISER PAR DES PROFESSIONNELLS, DANS LES RÈGLES DE L'ART.

Exemples de mise en œuvre d'une installation d'abreuvoirs chauffants

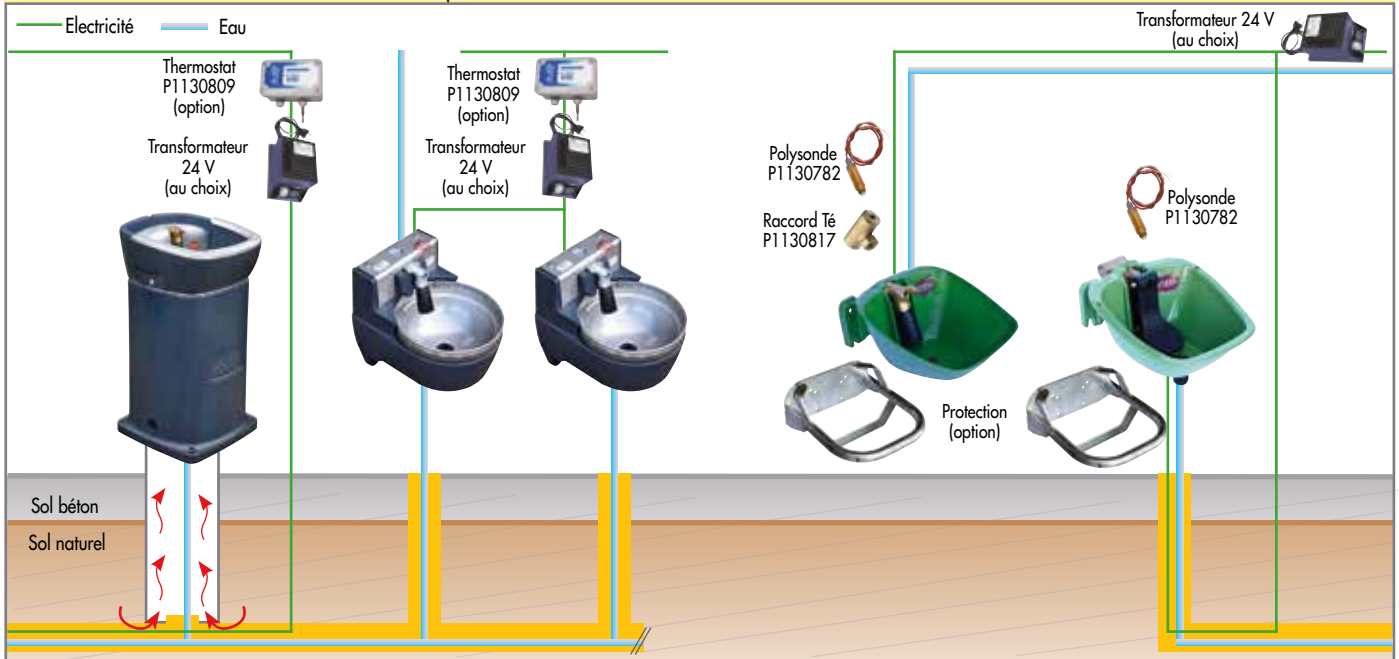

Exemples de mise en œuvre d'une installation avec circuit en boucle relié à une armoire caloporteur chauffante

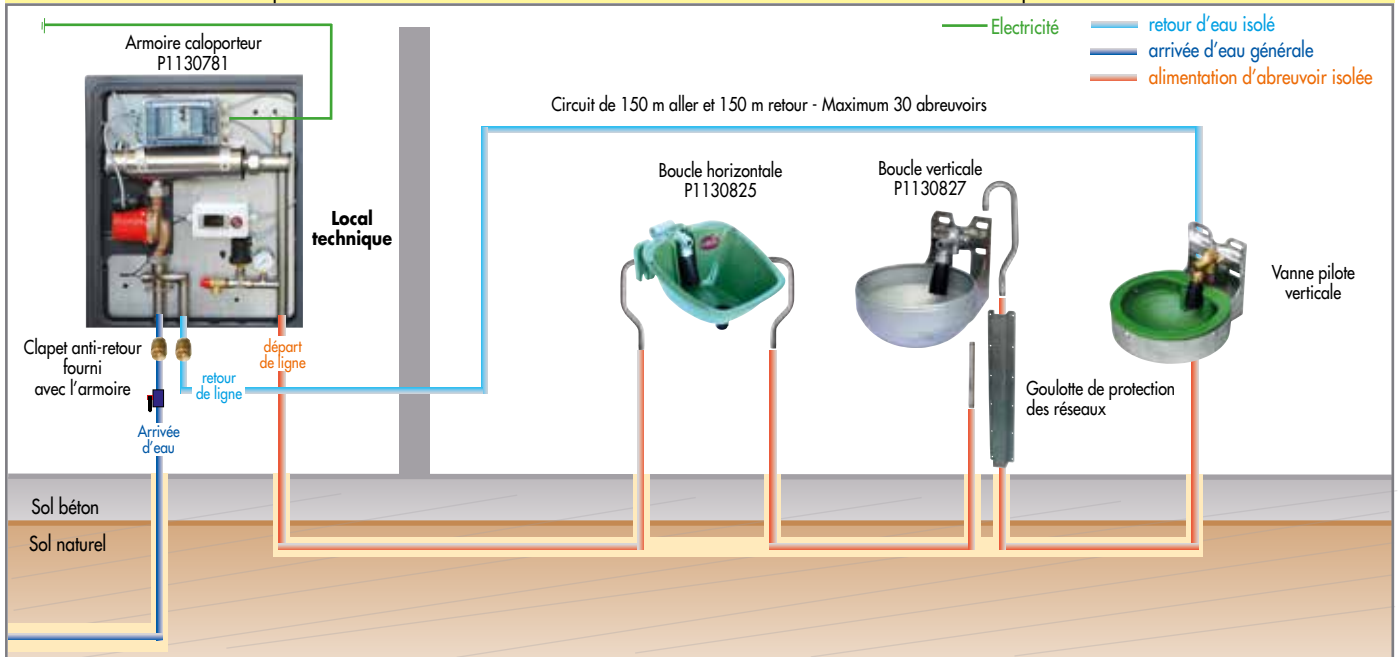

Notes :

► SYSTÈMES CHAUFFANTS ET THERMOSTAT

TRANSFORMATEUR

Un transformateur est nécessaire pour l'installation de nos systèmes hors gel (hors ruban chauffant), il doit être adapté en puissance à l'équipement qu'il alimente. Système monophasé prêt à être branché sur le secteur 220 V et équipé d'un fusible de protection. Voir tableau détails et compatibilités en bas de page.



■ Tension : 24 V

Puissance VA	Intensité A	Réf. L'unité	U € HT	Colisage Distributeur
50	2	P113 08 01	87,00	1
100	4	P113 08 03	106,00	1
200	8	P113 08 05	148,00	1
400	17	P113 08 07	202,00	1

THERMOSTAT POUR ALIMENTATION HORS GEL



Permet d'effectuer des économies d'énergie.

Le thermostat, pré réglé d'usine à 4°C, déclenche ou coupe l'alimentation électrique en amont du transformateur selon la température ambiante de l'air (Si > à 4°C alimentation des transformateurs OFF, Si < à 4°C alimentation des transformateurs ON). Il permet de réaliser des économies d'énergie.

Un thermostat 220 V - 16 A peut recevoir :

- 8 transformateurs 50 VA - 2 A,
- 4 transformateurs 100 VA - 4 A
- 2 transformateurs 200 VA - 8 A
- 1 transformateur 400 VA - 17 A



Puissance V	Intensité A	Réf. L'unité	U € HT	Colisage Distributeur
220	16	P113 08 09	115,00	1

POLYRÉSISTANCE

La Polyrésistance permet la mise hors gel d'abreuvoirs prévus pour la recevoir. Elle est fixée sur une pièce en fonte d'aluminium conductrice de chaleur qui permet d'éviter le contact direct avec l'abreuvoir.



Attention :

commander un transformateur adapté à l'installation pour la mise sous tension et éventuellement un thermostat pour l'économie d'énergie.

Puissance W	Intensité A	Réf. L'unité	U € HT	Colisage Distributeur
80	3	P113 07 80	71,60	1

POLYSONDE CHAUFFANTE

La Polysonde est un corps en laiton équipé d'une cartouche chauffante qui permet, par induction, la diffusion de calories aux raccords métalliques et à l'eau de contact. Elle permet la mise hors gel du mécanisme d'abreuvoir ainsi que du tuyau d'arrivée d'eau (sur 1 m ou sur 3 m si isolé). Se visse dans les raccords de plomberie standards en 1/2" ou en 3/4" par simple inversion de côté de la cartouche et de son bouchon opposé.



Attention : commander un transformateur adapté à l'installation pour la mise sous tension et éventuellement un thermostat pour l'économie d'énergie.

Puissance W	Intensité A	Tension V	Réf. L'unité	U € HT	Colisage Distributeur
12	0,5	24	P113 07 82	79,00	1

TÉMOIN LUMINEUX LED 24 V

Témoin lumineux LED de recharge pour abreuvoirs chauffants.



Système	Type	Puissance V	Réf. L'unité	U € HT	Colisage Distributeur
témoin lumineux	LED	24	P113 92 31	16,10	1

Nombre d'abreuvoirs avec système chauffant par transformateur							
Abreuvoirs	Système chauffant	Puissance	Nombre d'abreuvoirs par transformateur				
			50 VA - 2 A	100 VA - 4 A	200 VA - 8 A	400 VA - 16 A	
PF1 Polyfirst	+ option Polysonde	12 W	1 à 4 abreuvoirs	1 à 8 abreuvoirs	1 à 16 abreuvoirs	1 à 32 abreuvoirs	
PF2 Polyself							
PF3 Polydrink							
PI13							
PE10							
PE11							
Polyflex							
Polytherme 4 boules	+ option Thermoplongeur	300 W	-	-	-	1 abreuvoir	
Résinox	avec 1 polyrésistance	1x50 W	1 abreuvoir	1 à 2 abreuvoirs	1 à 4 abreuvoirs	1 à 8 abreuvoirs	
Polyspring chauffant	avec 1 polyrésistance	1x80 W	-	1 abreuvoir	1 à 2 abreuvoirs	1 à 5 abreuvoirs	
	avec 1 polyrésistance	1x180 W	-	-	-	1 à 2 abreuvoirs	
Polyclean chauffant	avec 2 polyrésistances	2x80 W	-	-	1 abreuvoir	1 à 4 abreuvoirs	
Polyclean Nordique	avec 2 polyrésistances et 1 polysonde	2x180 W 1 x 12 W	-	-	-	1 abreuvoir	
Polyflap simple	avec 1 polyrésistance	1x80 W	-	1 abreuvoir	1 à 2 abreuvoirs	1 à 5 abreuvoirs	
Polyflap double	avec 1 polyrésistance	2x80 W	-	-	1 abreuvoir	2 abreuvoirs	
Polymax	avec 4 polyrésistances	4x80 W	-	-	-	1 abreuvoir	
	avec 2 polyrésistances	2x80 W	-	-	1 abreuvoir	1 à 4 abreuvoirs	
	avec 3 polyrésistances	3x80 W	-	-	-	1 abreuvoir	
Carter Polyflow	avec 4 polyrésistances	4x80 W	-	-	-	1 abreuvoir	
	avec 3 polyrésistances	3x80 W	-	-	-	1 abreuvoir	
	avec 4 polyrésistances	4x80 W	-	-	-	1 abreuvoir	
Polyherd	avec 3 polyrésistances	3x80 W	-	-	-	1 abreuvoir	
	avec 4 polyrésistances	4x80 W	-	-	-	1 abreuvoir	
	avec 5 polyrésistances	5x80 W	-	-	-	1 abreuvoir	
Carter Polynox	avec 1 polyrésistance	1x80 W	-	1 abreuvoir	1 à 2 abreuvoirs	1 à 5 abreuvoirs	

ARMOIRE CALOPORTEUR



EFFICACE CONTRE LE GEL ET ÉCONOMIQUE.
L'ensemble du système se trouve entièrement protégé dans une armoire en PE rotomoulé isolante.

L'armoire Caloporteur est un système de mise hors gel d'installation d'abreuvoirs, intégré dans une armoire en polyéthylène rotomoulé. Basé sur le fonctionnement d'un chauffage central, le circuit d'eau passant par les abreuvoirs est alimenté en boucle (jusqu'à 300 m) grâce à un circulateur de qualité alimentaire.

L'eau passe ensuite dans un réchauffeur inox équipé d'une résistance de 3 000 W qui la chauffe instantanément quand cela est nécessaire. Un boîtier de régulation étanche IP 55 pré-paramétré, pilote l'installation en contrôlant la température de retour d'eau et du réchauffeur, limitant ainsi la consommation énergétique.

Des sécurités complémentaires sont assurées par des clapets anti-retour, une soupape, un purgeur d'air automatique et un détecteur / avertisseur de manque d'eau (en cas de coupure sur le réseau).

En fonction de la nature, du diamètre et de la longueur de tuyau utilisé, une trentaine d'abreuvoirs pourront être protégés par ce système (base de calcul sur 300 m de tuyau PE isolé avec une température extérieure de -18° et d'eau à 8°).

Cet équipement doit impérativement être installé par des professionnels et conformément aux normes électriques en vigueur.

Tension V	Puissance kw	Long. m	Haut. m	Prof. m	Réf. L'unité	U € HT	Colisage Distributeur
220	3	0,58	0,63	0,15	P113 07 81	2 265,00	1

CIRCULATEUR D'EAU

Le circulateur de qualité alimentaire, permet de faire circuler l'eau dans les tuyaux reliés en boucle afin de limiter le gel. Il est idéal et économique dans les régions peu exposées au froid. Il doit impérativement fonctionner dans un circuit constamment alimenté en eau et être protégé par des clapets anti retour.

Entrée et sortie en filetage mâle. Équipé d'un boîtier de raccordement IP 42, il peut être réglé selon trois vitesses de rotation :
- V1 : 70 W
- V2 : 102 W
- V3 : 114 W



Puissance V	Intensité Hz	Débit	Ø mm	Réf. L'unité	U € HT	Colisage Distributeur
230	50	5,5 m³/h maxi	50	P113 08 13	550,00	1

RUBAN CHAUFFANT AUTORÉGULANT

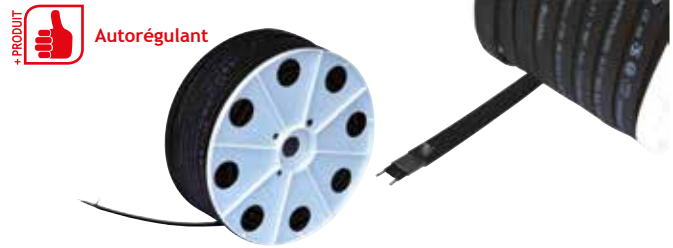

Le ruban chauffant permet la mise hors gel des installations d'eau avec tuyauteries métalliques ou PE non protégées. Il est réalisé à partir de deux fils conducteurs d'électricité entourés d'un isolant chargé de particules de graphite conductrices.

Au contact du froid, le plastique se rétracte et resserre plus ou moins les particules de graphite ce qui déclenche la chauffe du ruban.

Quand les températures remontent, le plastique se dilate et entraîne un phénomène inverse. Le ruban chauffant autorégulant doit être relié directement sur le secteur en 220 V par l'intermédiaire d'un boîtier d'alimentation spécifique Domoclick® et protégé mécaniquement lorsqu'il est à la portée des animaux. Il peut être coupé à chaque descente d'abreuvoir et relié par le connecteur Domoclick® T.

Il est maintenu au contact des tuyaux grâce à de l'adhésif aluminium adapté. Relié à un thermostat, cette installation est très économique et ne consomme que 20 W / mètre / heure.

A commander séparément :

- connecteur d'alimentation domoclick,
- connecteur "T" Domoclick,
- ruban adhésif.

Livré avec des étiquettes d'avertissement (suivre la notice explicative délivrée avec le ruban).

■ Puissance : 20 W/ml

Long. m	Cond.	Qté	Réf. Le touret	U € HT	Colisage Distributeur
5	Bobine	1 étiquette	P113 07 97	82,00	1
50	Touret	10 étiquettes	P113 07 98	605,00	1
100	Touret	20 étiquettes	P113 07 99	1 210,00	1

CONNECTEUR D'ALIMENTATION DOMOCLICK® POUR RUBAN CHAUFFANT

Ce connecteur permet le raccordement d'un ruban chauffant à une alimentation électrique standard 220 V. Livré avec un bouchon de terminaison à positionner à l'autre extrémité du ruban et des étiquettes d'avertissement à reporter le long du ruban.



■ Usage : pour connexion au réseau 220 V des rubans chauffants

Réf. L'unité	U € HT	Colisage Distributeur
P113 07 93	109,00	1

CONNECTEUR "T" DOMOCLICK® POUR RUBAN CHAUFFANT

Le connecteur Domoclick® T permet le raccordement de 2 ou 3 rubans chauffants ainsi que la dérivation ou l'extension dans les installations.

Il sera très utile pour prolonger le ruban chauffant autorégulant au plus proche de l'abreuvoir sur une descente de tuyau.

Livré avec 2 bouchons de terminaison à positionner aux autres extrémités des rubans le cas échéant.



■ Usage : pour connexion en T des rubans chauffants

Réf. L'unité	U € HT	Colisage Distributeur
P113 07 95	169,10	1

ROULEAU ADHÉSIF ALUMINIUM

Le rouleau adhésif aluminium permet l'installation des rubans chauffants autorégulants directement sur les tuyaux d'alimentation en eau en les maintenant en place et en diffusant les calories sur une surface plus importante.



Matière	Long. m	Larg. mm	Réf. Le rouleau	U € HT	Colisage Distributeur
Aluminium	50	50	P113 07 86	23,40	1



► SUPPORTS DE FIXATION POUR ABREUVOIRS

PLATINE D'ANGLE

Ce support galvanisé polyvalent est prévu pour être fixé dans un angle de mur protégeant ainsi naturellement l'abreuvoir.

■ Matière : acier galvanisé ■ Fixation : murale



Pour abreuvoir	Réf. L'unité	U € HT	Colisage Distributeur
PF1/PF2/PF3/PF5/Autodrink/Polyflex/PE10/PE11	P113 07 47	37,00	1

PLATINE AVEC 1/2 BRIDE DE FIXATION POUR ABREUVOIR

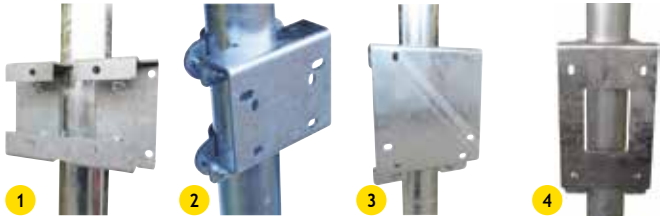

Ces platines permettent de fixer les abreuvoirs avec leur protection métallique sur des poteaux ronds de Ø 76 ou 102 mm à l'aide des 1/2 brides liriées d'origine. Elles sont réalisées avec des renforts techniques et des passages de boulonnerie.

Livrée avec 1 paire de 1/2 bride ronde.

■ Matière : acier galvanisé

Pour abreuvoir	Réf. L'unité	U € HT	Colisage Distributeur
1 Autodrink	P113 03 02	52,70	1
2 PF1/PF2/PF3/PF5/PF6/Polyflex	P113 07 33	50,00	1
3 Polyflex NC	P113 07 35	52,30	1
4 Résinox II	P113 07 36	57,30	1

PAIRE DE 1/2 BRIDE CARRÉE

Permet de fixer les platines de fixation pour abreuvoir à des poteaux carrés de 90 mm.

■ Matière : acier galvanisé

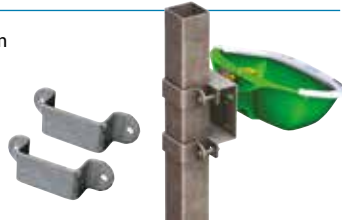

Réf. La paire	U € HT	Colisage Distributeur
P113 07 34	13,00	1

► PROTECTION MÉTALLIQUE

PROTECTION D'ABREUVOIR



■ Matière : acier galvanisé
■ Fixation : murale

Pour abreuvoir	Réf. L'unité	U € HT	Colisage Distributeur
5 Autodrink	P113 03 01	59,90	1
6 PF2/PF5/Polyflex	P113 07 37	84,00	1
7 PF3/PF6	P113 07 39	99,90	1
8 Polyflex NC	P113 07 45	99,00	1
9 Résinox II	P113 07 38	112,70	1

GOULOTTE DE PROTECTION DES RÉSEAUX

La goulotte protège mécaniquement les arrivées d'eau, les éventuels fils électriques pour systèmes chauffants et isolants des animaux. Réalisée en tôle galvanisée elle permet une installation sûre et conforme aux exigences de sécurité.

Haut. mm	Prof. mm	Larg. mm	Réf. L'unité	U € HT	Colisage Distributeur
1000	70	76	P113 07 75	28,00	1
700	70	76	P113 07 91	23,90	1

PASSE-CÂBLE ÉLECTRIQUE

Tube en acier galvanisé qui permet de protéger des animaux le fil de la polysonde installée.

Ø extérieur mm	Ep. mm	Haut. m	Réf. L'unité	U € HT	Colisage Distributeur
25	2	1,50	P113 07 96	14,00	1

OMÉGA DE FIXATION

Cette pièce en inox permet la fixation de tuyau et passe câble en 3/4" contre un mur.

Matière	Fixation	Réf. Le sachet	U € HT	Colisage Distributeur
Inox	tube 3/4"	P113 04 45	11,60	1

Sachet de 5 omégas



BOUCHONS ET PASSE-PAROIS

BOUCHONS POUR FOND DE BOL D'ABREUVOIR



	Abreuvoir	Ø mm	Coloris	Réf. Le sachet	U € HT	Colisage Distributeur
1	Autodrink PF1	19 22	Transparent	P113 95 42 P113 95 44	5,20 4,90	1
	Polyflex	24	Transparent	P113 95 45	5,20	1
2	Polyflex NC	20	Vert	P113 95 43	5,90	1
3	Polyspring/Polypump/PE10/ PE11	25	Noir	P113 95 46	5,50	1
4	PF2/PF3/PF5/PF6/Résinox II	15/21	Noir	P113 95 49	5,00	1

Sachet de 5 bouchons

PASSE-PAROI COMPLET 15/21 MM

Il est composé de :

- 1 goulotte passe-paroi à vis 15/21 mm avec joint,
- 1 écrou de serrage,
- 1 bouchon avec joint.

Ø mm	Type	Réf. Le sachet	U € HT	Colisage Distributeur
15/21	1/2"	P113 09 24	7,00	1



PASSE PAROI COMPLET 33/42 MM

Il est composé de :

- 1 goulotte passe-paroi à vis 33/42 mm avec joint,
- 1 écrou de serrage,
- 1 bouchon avec joint.

Ø mm	Type	Réf. L'unité	U € HT	Colisage Distributeur
33/42	1"1/4	P113 09 21	12,20	1



BOUCHON AVEC JOINT POUR PASSE PAROI 33/42 MM

Ø mm	Type	Qté	Réf. Le sachet	U € HT	Colisage Distributeur
33/42	1"1/4	1 bouchon avec joint	P113 09 20	4,90	10
		10 bouchons avec joint	P113 09 22	40,50	1



BOUCHON POUR POLYTERME, POLYCLEAN ET POLYMAX

Bouchon souple inséré entre 2 flasques métalliques reliées par une vis de serrage.

Ø mm	Réf. L'unité	U € HT	Colisage Distributeur
90	P113 07 64	38,00	1



POUSOIRS POUR ABREUVOIRS AUTODRINK

S'adapte sur les abreuvoirs Autodrink.

■ Matière : résine de polyéthylène injectée



	Poussoir	Réf. L'unité	U € HT	Colisage Distributeur
5	à tube	P113 95 26	7,00	1
6	à palette horizontale	P113 95 24	7,50	1
7	à palette verticale	P113 95 25	6,80	1

MAINTENANCE

POUSOIRS POUR ABREUVOIRS AVEC VANNE PILOTE



+ PRODUIT Facilement interchangeable

S'adapte sur tous les modèles d'abreuvoirs individuels POLY à poussoir équipés d'une vanne pilote laiton : PF1/Polyflex/PF2/PF3/Polyspring II.

■ Matière : résine de polyéthylène injectée

	Poussoir	Réf. L'unité	U € HT	Colisage Distributeur
8	à tube	P113 07 65	7,00	1
9	à palette horizontale	P113 07 69	7,50	1
10	à palette verticale	P113 07 67	6,80	1

MÉCANISME POUR ABREUVOIR AUTODRINK

Mécanisme complet de rechange pour abreuvoir AUTODRINK.

Réf. Le kit	U € HT	Colisage Distributeur
P121 75 13	25,25	1



KIT DE MAINTENANCE POUR ABREUVOIR

	Mécanisme pour	Réf. Le kit	U € HT	Colisage Distributeur
11	Vanne pilote laiton et inox	P113 06 05	16,60	1
12	Vanne technipilote laiton	P113 07 59	13,20	1
13	Vanne autodrink	P121 75 17	11,75	1

FILTRES ET RÉGULATEURS DE DÉBIT DE VANNE

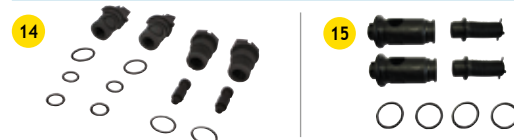

Ce kit permet de réparer 2 vannes.

	Mécanisme pour	Réf. Le kit	U € HT	Colisage Distributeur
14	Vanne technipilote laiton	P113 07 62	7,30	1
15	Vanne pilote laiton ou inox	P113 06 07	11,90	1

FILTRES POUR ABREUVOIRS AVEC VANNE PILOTE

Pour les abreuvoirs équipés d'une vanne pilote horizontale, verticale et mécanisme simple.

Réf. Le sachet	U € HT	Colisage Distributeur
P113 06 06	6,40	1

Sachet de 5 filtres

JOINTS POUSSOIR POUR ABREUVOIR

Ces joints servent à la maintenance des abreuvoirs.

Mécanisme pour	Ø mm	Ep. mm	Réf. Le sachet	U € HT	Colisage Distributeur
Vanne pilote	24	4	P113 83 38	11,00	1
Vanne autodrink et Vanne technipilote	18,5	2	P113 83 35	11,00	1

Sachet de 5 joints

• ABREUVOIRS POLYPORC



Fabriqués en inox 304, ils sont très résistants.

Ils sont prévus pour être fixés directement au mur à une hauteur adaptée à l'âge de l'animal.

L'abreuvoir POLYPORC est réalisé avec un bol peu profond disposant d'une petite réserve d'eau permettant un réel gain en consommation d'eau et de meilleurs ratio GMQ dans les élevages.

Il existe trois modèles d'abreuvoirs POLYPORC :

- POLYPORC Porcelet.
- POLYPORC Post sevrage.
- POLYPORC engraissement / truies / verrats.

Ils sont équipés d'origine d'un mécanisme pipette à poussoir réglable tout inox très résistant.

Leur mécanisme 1/2 femelle accessible par le dessus, permet une grande facilité de liaison directement dans les tubes inox 3/4 fileté mâle 1/2, en évitant des surcoûts de pose liés aux raccords adaptateurs du commerce. L'abreuvoir Polyporc et les tétines d'abreuvement sont réalisés en inox 304 de haute qualité. Leurs tailles et formes sont adaptées à la morphologie des porcs en fonction de leur âge. Leur raccord directement par tube inox permet l'alimentation en dur afin d'éviter que les animaux ne puissent détériorer l'arrivée d'eau. La liaison des tubes inox aux installations souples d'alimentation d'eau existantes, le plus souvent en 3/4, peut s'effectuer grâce au collier de prise en charge et adaptateurs prévus à cet effet. Les différents supports équerre et oméga servent à fixer les tubes inox en mural. Le réglage du débit peut être assuré par l'ajout du raccord inox mâle/femelle 1/2, équipé de régulateur de débit.



ABREUVOIR POLYPORC

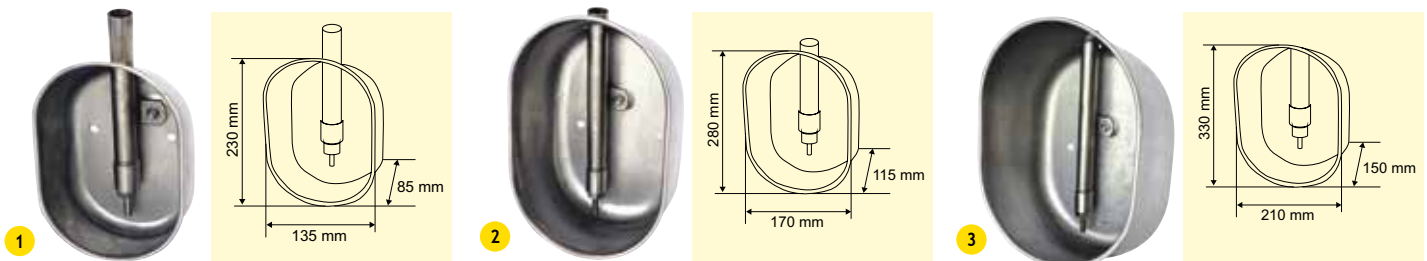

Nos préconisations !

Type d'animal	Nombre d'animaux par abreuvoir	Hauteur de buvée
Porcelet	-	8 cm
Post-sevrage	19	14 cm
Engraissement	19	25 cm

- Système : à poussoir
- Mécanisme : tétine
- Matière : inox
- Fixation : murale

- Dispositif : non chauffant
- Pression : du réseau
- Raccordement : Ø 1/2" (15/21 mm) - femelle

Modèle	Long. mm	Larg. mm	Prof. mm	Réf. Unité	U € HT	Colisage Distributeur
1 porcelet	230	135	85	P113 04 01	28,00	5
2 post-sevrage	280	170	115	P113 04 03	33,00	5
3 engraissement	330	210	150	P113 04 05	49,00	5

Carton de 5 abreuvoirs

TÉTINE D'ABREUVEMENT POUR PORC



Fabriquées en inox 304, elles sont très résistantes

Les tétines sont filetées en 1/2" et munies d'un filtre d'origine. Elles doivent être fixées directement dans les coudes inox à 15° ou 45° reliés au tube inox, de longueur adaptée selon l'âge de l'animal. Elles sont réalisées en inox 304 de haute qualité. Leurs tailles et formes sont adaptées à la morphologie des porcs en fonction de leur âge.

Il existe trois modèles de tétines :
 - tétine Polyporc porcelet,
 - tétine Polyporc Post-sevrage,
 - tétine Polyporc engraissement pour truies ou verrats.

Nos préconisations !

Type d'animal	Nombre d'animaux par abreuvoir	Hauteur de buvée
Porcelet	-	20 cm
Post-sevrage	19	30 cm
Engraissement	19	50 cm

Modèle	Type	Ø mm	Long. mm	Réf. Le sachet	U € HT	Colisage Distributeur
4 porcelet	3/8 - 1/2	19	61	P113 04 21	28,00	1
5 post sevrage	1/2 - 1/2	20	74	P113 04 23	29,80	1
6 engraissement	3/4 - 1/2	25	81	P113 04 25	30,80	1

Sachet de 3 tétines

AUGE INDIVIDUELLE POUR PORC



Pour la rénovation des auges galva à moindre coût.

Elle prend place dans l'auge galvanisée des cases de maternité dont le fond est détérioré.

- Usage : pour porc
- Matière : résine de polyéthylène

Modèle	Long. m	Larg. m	Prof. m	Réf. L'unité	U € HT	Colisage Distributeur
avec rebord	0,52	0,46	0,23	P113 13 05	39,10	25
sans rebord	0,43	0,39	0,22	P113 13 03	36,70	25



PIPETTE DE RECHANGE POUR ABREUVOIR POLYPORC

Pipette de rechange tout en inox avec réglage de débit pour remplacement en cas d'usure. Compatible uniquement avec les abreuvoirs POLYPORC.



Matière	Réf. Le sachet	U € HT	Colisage Distributeur
inox	P113 04 11	30,60	1

Sachet de 3 pipettes

COUDE FEMELLE/FEMELLE 1/2"

Permet de déporter la tétine du mur.

- Ø : 1/2" (15/21 mm)
- Raccordement : femelle / femelle



Matière	Angle	Réf. Le sachet	U € HT	Colisage Distributeur
inox	15°	P113 04 31	22,70	1
	45°	P113 04 33	22,70	1

Sachet de 3 coudes.

TUBE INOX D'ARRIVÉE D'EAU

Les tubes inox permettent une alimentation en dur afin d'éviter que les animaux ne puissent détériorer l'arrivée d'eau.

- Ø : 3/4" (20/27 mm)
- Raccordement : mâle/mâle 1/2"

Matière	Long. cm	Réf. L'unité	U € HT	Colisage Distributeur
inox	50	P113 04 37	14,00	5
	75	P113 04 39	18,00	5
	100	P113 04 41	23,00	5

COLLIER DE PRISE EN CHARGE

Collier auto-perforant de prise en charge 1/2" sur tuyau 3/4" (20/27 mm) en polyéthylène. Permet d'alimenter directement les abreuvoirs posés sur un tube. Livré avec joint.



- Ø raccordement : 1/2" (15/21 mm) - femelle

Matière	Réf. Le sachet	U € HT	Colisage Distributeur
inox	P113 04 50	11,50	1

FLEXIBLE D'ALIMENTATION EN EAU

Composé de :
- 1 adaptateur embout femelle fileté 1/2",
- 1 collier de prise en charge sur tube 3/4",
- 1 tuyau de 1 m.



Permet de se raccorder directement sur la ligne d'alimentation principale en polyéthylène. Compatible avec les tubes d'arrivée d'eau.

Réf. L'unité	U € HT	Colisage Distributeur
P113 04 53	43,00	1

ADAPTATEUR FILETÉ 1/2" ANNELÉ - 1/2" FEMELLE

Permet le raccord entre un flexible souple et un tube inox mâle ou une tétine.



Matière	Ø	Raccord	Réf. Le sachet	U € HT	Colisage Distributeur
inox	1/2" (15/21 mm)	mâle annelé/ femelle fileté	P113 04 55	15,00	1

Sachet de 3 adaptateurs.

RACCORD 1/2" ANNELÉ - 1/2" MÂLE

Permet le raccord entre un flexible souple et un coude femelle/femelle ou un abreuvoir Polyporc.



Matière	Ø	Raccord	Réf. Le sachet	U € HT	Colisage Distributeur
inox	1/2" (15/21 mm)	annelé/mâle	P113 04 52	14,70	1

Sachet de 3 raccords.

RACCORD INOX MÂLE/FEMELLE 1/2" AVEC RÉGULATEUR DE DÉBIT

Permet de régler le débit d'eau arrivant dans l'abreuvoir Polyporc ou la tétine. Prévoir un raccord par point d'eau.



Matière	Réf. Le sachet	U € HT	Colisage Distributeur
inox	P113 04 57	25,50	1

Sachet de 3 raccords.

OMÉGA DE FIXATION

Cette pièce en inox permet la fixation de tuyau et passe câble en 3/4" contre un mur. Compatible avec les tubes d'arrivée d'eau.



Matière	Fixation	Réf. Le sachet	U € HT	Colisage Distributeur
inox	tube 3/4"	P113 04 45	11,60	1

Sachet de 5 omégas

SUPPORT DE FIXATION DÉPORTÉ POUR TUBE

Pour tube inox 3/4". Permet de déporter le point de fixation. Compatible avec les tubes d'arrivée d'eau.



Matière	Ø	Réf. Le sachet	U € HT	Colisage Distributeur
inox	3/4" (20/27 mm)	P113 04 49	17,00	1

Sachet de 5 supports.

ÉQUERRE DE FIXATION POUR TUBE

Permet de fixer au mur les tubes d'arrivée d'eau. Compatible avec les tubes d'arrivée d'eau.

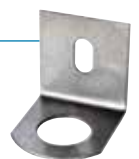

Matière	Ø	Réf. Le sachet	U € HT	Colisage Distributeur
inox	3/4" (20/27 mm)	P113 04 47	25,00	1

Sachet de 5 équerres.



1 ARRÊTOIR LA GÉE

Il a été étudié avec une matière et un design lui conférant de nombreux avantages :

- Non blessant pour les animaux,
 - Longue durée de vie,
 - Une face droite améliorant l'arrêt de l'animal et le maintien des matériaux de litière, tapis ou matelas,
 - Une face inclinée permettant d'améliorer la facilité de paillage manuel (dans le cas d'un stockage de matériaux de litière à l'avant de la logette),
- L'arrêteoir de logette La Gée est polyvalent et adaptable en longueur : il permet de travailler à la place ou en ligne continue en les superposant du côté prévu à cet effet.

Option : Embout de finition (P1131532)

■ Usage : aménagement des logettes ■ Matière : résine de polyéthylène

Long. m	Larg. m	Haut. m	Réf. L'unité	U € HT	Colisage Distributeur
1,20	0,22	0,18	P113 15 31	44,90	10



PORTE SECURIPASS



Elle est idéale pour obstruer la vision des animaux et sécuriser les passages d'homme dans les installations tubulaires et de contention. Elle offre à l'éleveur un accès rapide à son installation par simple poussée. De par sa conception, elle est réversible haut et bas.

Elle peut être utilisée :

- Seule ou en vis-à-vis,
 - Sur poteau avec brides Ø 102 mm (montage d'origine),
 - En mural grâce aux omégas de fixation à commander en option.
- Livrée avec bride de fixation pour poteau Ø 102 mm.

■ Matière : polyéthylène rotomoulé ■ Larg. : 0,56 m
 ■ Système : ouverture à double sens ■ Ep. : 0,14 m
 ■ Haut. : 1,15 m

Coloris	Réf. L'unité	U € HT	Colisage Distributeur
Vert	P113 17 65	206,60	2



Brevetée. Robuste et sécurisante. Utilisable dans tous les types d'élevages.



OMÉGA DE FIXATION POUR POSE MURALE DE PORTE SECURIPASS

Pour fixation murale de la porte "Securipass".
Livré par paire.

■ Fixation : murale ■ Matière : Acier galvanisé

Réf. La paire	U € HT	Colisage Distributeur
P113 17 67	28,00	1

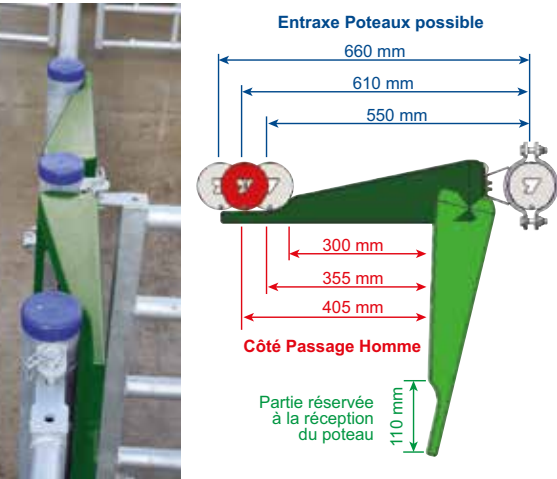

• PÉDILUVES BOVINS, OVINS ET HOMMES



Priorité à l'hygiène et à la santé

Positionnés dans les zones de passages obligatoires, les pédiluves permettent :

- le traitement des onglons des animaux,
- la désinfection des bottes des éleveurs pour éviter toute contamination microbienne.

Fabriqués en résine de polyéthylène, ils sont imputrescibles, résistants aux détergents, désinfectants, ils sont stabilisés aux U.V. et sont insensibles au gel. Ils peuvent être lavés à haute pression.



PÉDILUVE MODULABLE POUR BOVINS



Ligne avec bacs séparés.
Pour une meilleure désinfection.



- utilisation idéale en bacs couplés pour séparer les bacs de pré-lavage, de pré-désinfection et de désinfection,
- fond antidérapant en forme d'épis qui n'empêche pas la circulation du liquide,
- picots sur les bords pour éviter tous risques de glissade,
- hauteur d'immersion permettant de traiter la totalité des sabots,
- vidange permettant de vider intégralement le bac,
- larges poignées sur les bords pour une manipulation aisée,
- les raccords entre modules ralentissent la progression de l'animal et optimisent l'efficacité des produits.

Exemples de mise en oeuvre :

PACK 2,40 m

- 2 pédiluves modulables à bovins de 1,25 m
- Long. hors tout 2,40 m x larg. 0,82 m.

PACK 3,40 m

- 3 pédiluves modulables à bovins de 1,25 m
- Long. hors tout 3,40 m x larg. 0,82 m.

PACK 3,90 m

- 2 pédiluves modulables à bovins de 2 m
- Long. hors tout 3,90 x larg. 0,82 m.

■ Matière : résine rotomoulée

■ Coloris : vert

■ Usage : pour bovins

Cont. l	Long. m	Larg. m	Haut. m	Réf. L'unité	U € HT	Colisage Distributeur
82	1,25	0,80	0,16	P113 15 11	201,60	3
171	2	0,80	0,16	P113 15 17	315,00	3

BOUCHON POUR PÉDILUVE MODULABLE POUR BOVINS

Coloris	Ø mm	Réf. L'unité	U € HT	Colisage Distributeur
noir	40	P113 15 16	4,00	5



PÉDILUVE OVINS



Ce pédiluve ovins de forme évasée est adapté aux passages intensifs des ovins sans risque de blessure, tout en assurant une immersion complète des pattes pour un traitement efficace. Sa hauteur permet de maintenir le liquide dans le bac lors de passages intensifs.

■ Matière : résine rotomoulée

■ Coloris : gris anthracite

■ Usage : pour ovins

Cont. l	Long. m	Larg. m	Haut. m	Réf. L'unité	U € HT	Colisage Distributeur
142	3,00	0,45	0,20	P113 15 13	219,50	6



Modèle 2 M

Exemple avec 3 modèles 1,25 m

Des raccords en forme de tenons et mortaises aux extrémités des pédiluves permettent un parfait maintien des ensembles lors du passage des animaux, en évitant à chaque pédiluve de se désolidariser de sa ligne.

Empilable pour le stockage.



PÉDILUVE POUR PASSAGE D'HOMME

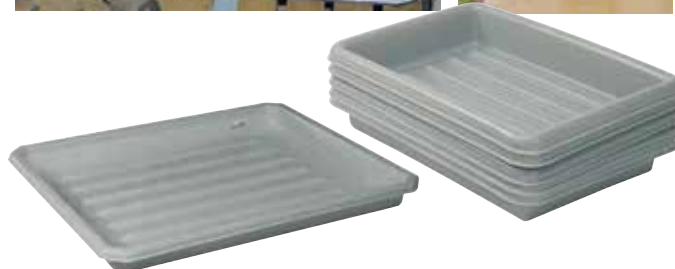

Les pédiluves pour passage d'homme petit et grand modèles possèdent un fond nervuré pour isoler les salissures. Le grand modèle permet d'éviter toute tentative de franchissement sans passer par la désinfection.

■ Matière : résine rotomoulée

■ Usage : pour hommes

■ Coloris : gris

Modèle	Cont. l	Long. m	Larg. m	Haut. m	Réf. L'unité	U € HT	Colisage Distributeur
PM	60	0,72	0,51	0,12	P113 15 05	76,80	5
GM	121	1,26	1,08	0,11	P113 15 03	158,80	5



• LAVE-BOTTES

Ce lave-bottes, décliné en 2 versions a été conçu pour un lavage optimal des bottes utilisées en milieu agricole ou sensible.

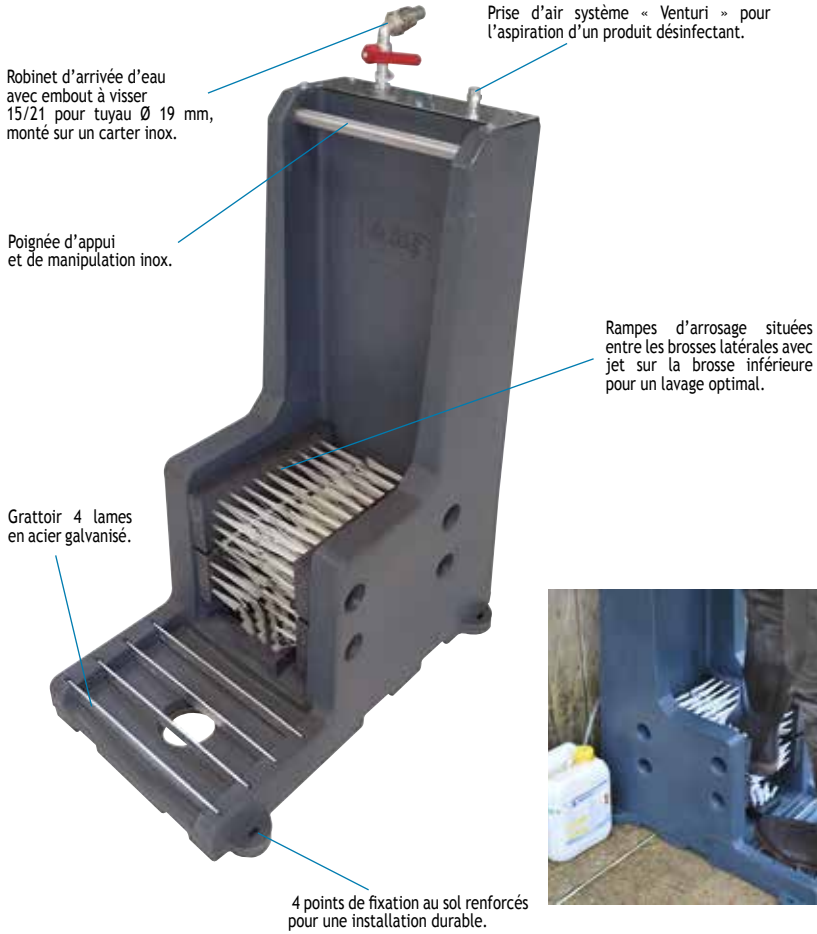

LAVE-BOTTES STANDARD

+PRODUIT **Facilité de pose.**

Ce lave-bottes est à privilégier pour une utilisation classique de lavage de bottes terreuses. Il dispose de 2 évacuations sous les brosses et 1 évacuation avant Ø 90 mm sous les grattoirs.

- Long. : 675 mm
- Larg. : 440 mm
- Haut. : 990 mm

Réf. L'unité	U € HT	Colisage Distributeur
P113 17 19	271,90	2

LAVE-BOTTES MILIEU SENSIBLE

+PRODUIT **Evacuation des eaux usées maîtrisée.**

Ce lave-bottes est à privilégier pour une utilisation de lavage de bottes peu sales mais qui nécessitent un fort besoin de désinfection. Idéalement à placer en entrée ou sortie des sas de bâtiments, abattoirs, infirmeries ou cabinets vétérinaires. Il dispose d'une sortie en partie avant de Ø 90 mm à relier à un réseau de collecte des eaux adapté.

- Long. : 675 mm
- Larg. : 440 mm
- Haut. : 990 mm

Réf. L'unité	U € HT	Colisage Distributeur
P113 17 18	271,90	2





PHARMACIE MURALE



Cette pharmacie est adaptée aux locaux d'élevage, elle contribue au respect des normes européennes d'hygiène. Une fois fixée au mur par le biais de ses deux supports, elle assure la mise en sécurité des médicaments et libère les sols et pieds de mur pour le nettoyage.

Capacité prévue pour 40 à 50 animaux. Le montage en série de pharmacies permet de catégoriser chaque pharmacie par spécification de soins.

Équipement de la partie intérieur :

-2 tablettes métalliques intérieures pour former 3 étages,

Équipement de la porte :

-porte fabriquée en double épaisseur pour plus de rigidité, munie d'un joint d'étanchéité (air et projection d'eau) pour éviter l'humidité à l'intérieur,

-Fermeture par deux grenouillères cadencassables,

-1 tableau effaçable à sec pour apporter des annotations,

-1 support pour ordonnances,

-1 support percé pour recevoir les seringues,

-1 support pour les petits flacons.

■ Matière : polyéthylène rotomoulé

■ Haut. : 0,80 m

■ Long. : 0,60 m

■ Coloris : Vert

■ Profondeur : 0,52 m

Réf. L'unité	U € HT	Colisage Distributeur
P113 17 03	392,90	4

ARMOIRE DU LAITIER

L'armoire du laitier est indispensable au sein de la laiterie pour contribuer au respect des normes européennes d'hygiène. Munie de fixations au mur, elle permet de libérer les sols et pieds de mur pour le nettoyage.

Équipement intérieur :

- emplacement pour calendrier,

- emplacement pour codes barres,

- support de résultats de laboratoire,

- support de bons de commandes,

- sur le côté à l'extérieur, un support de jauge de tank à lait.

Équipement de la porte :

- porte fabriquée en double épaisseur pour plus de rigidité, munie d'un joint d'étanchéité (air et projection d'eau) pour éviter l'humidité à l'intérieur,

- Fermeture par deux grenouillères cadencassables,

- support de barème de tank à lait,

- tableau effaçable à sec,

- support de transmissions des notes de la laiterie,

■ Matière : polyéthylène rotomoulé

■ Coloris : vert



MALLE À PHARMACIE



1



2

Cette malle à pharmacie dispose :

- de crochets pouvant être montés sur sa face arrière pour une pose sur barrières,
- d'une poignée rabattable et d'une large bandoulière pour le transport,
- d'un couvercle en double parois pour plus de solidité,
- d'une fermeture cadencassable.

Son couvercle est constitué de quatre espaces distincts équipés de sangles élastiques. A l'intérieur, un bac supérieur à droite est réservé aux seringues et pour le modèle GM, un bac supérieur gauche est prévu pour contenir le petit matériel.

■ Matière : polyéthylène rotomoulé

	Modèle	Long. m	Prof. m	Haut. m	Réf. L'unité	U € HT	Colisage Distributeur
1	PM	0,45	0,34	0,29	P113 17 09	118,40	4
2	GM	0,54	0,39	0,34	P113 17 07	139,40	3

SUPPORT BIDONS POUR SALLE DE TRAITE



Peut recevoir 2 bidons de 25 L.

Evitez la manutention récurrente de bidons.

Peut être fixé au mur selon la hauteur souhaitée pour plus de praticité dans l'utilisation.

Il est imputrescible et résiste aux détergents, aux désinfectants et aux acides.

Il est composé :

- d'une tablette supérieure avec vidange pour poser les ustensiles de lavage,

- d'un support central pouvant recevoir

2 bidons de 25 L posés couchés,

- d'un bac inférieur avec 2 récupérateurs distincts

munis de vidange à robinet

pour ne pas détériorer les sols.

Livré avec 2 platines de fixation.

■ Matière : polyéthylène rotomoulé



Long. m	Profondeur m	Haut. m	Réf. L'unité	U € HT	Colisage Distributeur
0,63	0,55	0,73	P113 17 01	181,60	4



Larg. m	Profondeur m	Haut. m	Réf. L'unité	U € HT	Colisage Distributeur
0,58	0,15	0,63	P113 17 05	293,90	4

SERVANTE SUSPENDUE

Elle permet d'avoir tout le matériel à disposition en salle de traite et ce à hauteur d'homme sans encombrer le passage au sol.

Elle est équipée de :

- 1 châssis galvanisé avec une barre de fixation et ses garnitures à roulettes en partie haute,
- 2 servantes de soins pour les produits d'hygiène,
- 2 seaux à bord plat de 16 litres renforcés pour les eaux chaudes de lavettes,
- 2 bacs inférieurs pour stocker les lavettes après utilisation,

Se fixe sur un rail de guidage adapté de dimensions 50x40 mm qui permet le coulissement de la servante sur toute sa longueur.

Livrée sans rail.



■ Modèle : suspendue

Prof. m	Larg. m	Haut. m	Réf.	U € HT	Colisage Distributeur
0,78	0,46	1,40 à 1,60	P113 17 11	499,00	2

SERVANTE DE SOINS À MAIN



Bac rotomoulé très résistant et compartimenté avec porte-seringues.

La servante de soins à main peut contenir tous les produits et petits matériels pour les soins. Se transporte facilement grâce à sa poignée découpée dans la masse.

■ Matière : polyéthylène rotomoulé

■ Modèle : à main

■ Coloris : vert

Long. m	Larg. m	Haut. m	Réf. L'unité	U € HT	Colisage Distributeur
0,40	0,26	0,15	P113 17 15	38,70	10

SEAU ROTOMOULÉ



Renforcé et empilable

Seau en polyéthylène rotomoulé à bord plat avec anse renforcée.

■ Coloris : vert clair

■ Matière : résine rotomoulée



Cont. l	Long. cm	Larg. cm	Prof. cm	Haut. cm	Réf. L'unité	U € HT	Colisage Distributeur
16	34	32	27	27	P121 41 05	30,00	5
23	40,5	38	34	34	P121 41 07	42,83	5

MARCHE-PIED

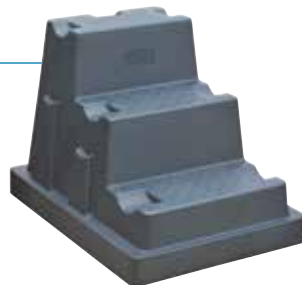

Marche-pied en forme d'escalier facilement maniable avec sa poignée arrière. Leurs parois lisses non poreuses permettent un nettoyage facile.

Résistant aux détergents acides et désinfectants, ils seront idéals dans les lieux où l'hygiène est primordiale comme les laiteries, fromageries...

Ils disposent de nombreux renforts et résistent à une charge supérieure de 100 Kg.

■ Prof. de marche : 21 cm

■ Matière : résine de polyéthylène

■ Haut. marche : 20 cm

Nbre de marche	Prof. m	Larg. m	Haut. m	Réf. L'unité	U € HT	Colisage Distributeur
2	0,56	0,58	0,40	P113 17 61	73,40	6
3	0,80	0,62	0,60	P113 17 63	105,50	4



SERVANTE ROULANTE

Elle est très maniable et permet un déplacement facile du matériel dans la fosse de la salle de traite.

Elle est équipée de :

- 1 châssis galvanisé sur roues de Ø 160 mm.
- 1 bac à poignées pour les produits d'hygiène,
- 1 seau à bord plat de 16 litres renforcé pour les eaux chaudes de lavettes,
- 1 bac inférieur pour stocker les lavettes après utilisation.



■ Modèle : roulante

Prof. m	Larg. m	Haut. m	Réf. L'unité	U € HT	Colisage Distributeur
0,55	0,55	1,03	P113 17 13	299,00	4

BAC POUR LAVETTES

Bac rotomoulé étanche et résistant aux détergents. Compatible avec les servantes roulantes et suspendues.

■ Matière : polyéthylène rotomoulé

■ Coloris : vert



Long. cm	Larg. cm	Haut. cm	Réf. L'unité	U € HT	Colisage Distributeur
46,5	36	15	P113 17 14	25,70	5



Marches anti-dérapantes.



• MULTI-CROCHETS



**Idéal utilisé en sas des bâtiments d'élevage.
Facile à nettoyer et à désinfecter.**



Ce concept parfaitement polyvalent permet l'accroche de vêtements de travail et d'accessoires de nettoyage (lavettes, gants...).

Il s'adapte également à la plupart des tailles d'outils, De par leur matière synthétique, les crochets et platines sont faciles à nettoyer et à désinfecter.

Ils permettent de créer selon les besoins :

- Porte-manteau,
- Support pour manche de balai ou outillage à main...
- Accroche-tout multiple....

Pour composer un ensemble à fixer au mur ou autonome, il faut utiliser :

- une platine avec système d'accroche en V
- des crochets multi-fonctions.

Les crochets peuvent aussi être utilisés indépendamment de la platine en pose murale.



CROCHET LA GÉE

Imputrescible et facile à poser.
Partie inférieure et appui mural renforcé.
Trous de fixation intégrés.
Compatible avec la platine de fixation.



■ Matière : résine injectée

Coloris	Prof. mm	Larg. mm	Haut. mm	Réf. L'unité	U € HT	Colisage Distributeur
gris	80	37	85	P113 17 51	2,90	25
noir				P113 17 52	2,90	25

Carton de 25 crochets

PLATINE DE FIXATION POUR MULTI-CROCHETS LA GÉE

Imputrescible avec 5 formes en V pour recevoir des crochets La Gée.

2 formes arrière pour recevoir deux crochets La Gée afin de pouvoir accrocher l'ensemble sur support compatible. Trous de fixation intégrés. Compatible avec les crochets La Gée.



■ Matière : résine injectée

Coloris	Long. mm	Haut. mm	Ep. mm	Réf. L'unité	U € HT	Colisage Distributeur
gris	450	75	15	P113 17 53	6,00	10
noir				P113 17 54	6,00	10

Carton de 10 platines

• OUTILS À MANCHE ET BROSSES "EXIGENCE SANITAIRE"

L'ensemble de ces produits est conçu pour le nettoyage de cuves et de contenants dans les laiteries, salles de traite ou tout autre environnement aux besoins de qualité hygiène alimentaire. Ils répondent aux exigences sanitaires imposées dans les lieux "sensibles".



**Qualité alimentaire.
Hygiène assurée.**



BROSSES À MAIN

Elles possèdent un corps en matière synthétique avec fibres en polyester de qualité alimentaire de haute résistance. Leur corps est non poreux. Ces brosses multi-usage sont extrêmement résistantes et répondent aux exigences sanitaires des espaces de types alimentaires.

■ Monture : polyéthylène

Type	Long. cm	Réf. L'unité	U € HT	Colisage Distributeur
1 petit modèle	12	P113 17 21	6,70	20
2 avec manche court	30	P113 17 27	10,50	8
3 grand modèle	22	P113 17 23	12,80	6
4	25	P113 17 25	13,80	6

RACLETTE SOL

Elles possèdent un manche en aluminium et une bande de raclage en mousse caoutchouc très résistante. Elles résistent aux détergents et désinfectants, ce qui limite le développement bactérien. Les raclettes sol répondent aux exigences sanitaires des espaces de soins, de douches, d'infirmières et alimentaires.

■ Matière du manche : aluminium ■ Usage : sol
■ Monture : polyéthylène ■ Long. manche : 1,5 m

Larg. cm	Assemblage	Réf. L'unité	U € HT	Colisage Distributeur
5	Manche livré non monté	P113 17 41	19,60	12
	Manche livré monté	P113 17 42	19,30	60
6	Manche livré non monté	P113 17 43	20,30	12
	Manche livré monté	P113 17 44	20,00	60
70	Manche livré non monté	P113 17 45	21,40	12
	Manche livré monté	P113 17 46	21,10	60



BALAI BROSSÉ

Ils possèdent un manche en aluminium et une tête en matière synthétique avec fibres en polyester de qualité alimentaire.

Ces balais brosse répondent aux exigences sanitaires des espaces de soins, de douches, d'infirmières et alimentaires. Grâce à leur corps non poreux, ils permettent d'éviter tout développement et transport de bactéries.

■ Usage : nettoyage et hygiène ■ Monture : polyéthylène
■ Matière du manche : aluminium ■ Long. manche : 1,5 m

Larg. cm	Assemblage	Réf. L'unité	U € HT	Colisage Distributeur
7	Manche livré non monté	P113 17 31	25,90	12
	Manche livré monté	P113 17 32	25,50	60
30	Manche livré non monté	P113 17 33	32,70	12
	Manche livré monté	P113 17 34	32,20	60

BALAI BROSSÉ POUR TANK À LAIT

Il possède un manche en aluminium et une tête en matière synthétique avec fibres en polyester de qualité alimentaire. Il est conçu pour le nettoyage des cuves et récipients dans les laiteries de types tank à lait.

■ Matière du manche : aluminium ■ Long. manche : 1,5 m
■ Monture : polyéthylène ■ Usage : Tank à lait

Long. cm	Larg. cm	Haut. cm	Assemblage	Réf. L'unité	U € HT	Colisage Distributeur	
8	17	13	10	Manche livré non monté	P113 17 35	39,30	12
				Manche livré monté	P113 17 36	38,70	60



▶ OUTILS À MANCHE

Cette gamme d'outils à manche a été spécialement étudiée pour l'élevage. Leurs surfaces lisses sont très peu adhérentes et faciles à nettoyer.

Nettoyés à haute pression avec détergent et désinfectés, ils assurent une parfaite hygiène de l'élevage en évitant tous risques de transport de germes microbiens.

Outils de qualité qui répondent aux exigences requises pour l'entretien et le nettoyage dans les élevages.

• PELLE ET RABOTS "PRO"



Copeaux d'abrasion de qualité alimentaire.
Emmanchement renforcé pour plus de robustesse.

Gamme professionnelle adaptée au monde agricole et à l'élevage de manière générale.

Les outils à manche de la gamme professionnel sont fabriqués en résine haute résistance. Imputrescibles, lavables aux détergents et désinfectants, ils participent à préserver l'hygiène au sein des élevages. Ils possèdent de nombreux renforts et patins anti-usure qui assurent une grande résistance à l'abrasion sur les surfaces bétonnées.

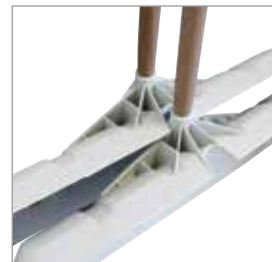

Tous les rabots de la gamme La Gée disposent d'une forme leur permettant un gain de place pour améliorer leur empilage et leur présentation dans les tineaies.

1 PELLE À ENSILAGE "PRO"

La pelle à ensilage grise est fabriquée en ABS, elle est spécialement conçue pour une utilisation dans la distribution ou le ramassage de l'alimentation des animaux telle que l'ensilage, le grain, les céréales....

De par sa qualité alimentaire, les risques de corps étrangers sont écartés contrairement aux copeaux d'abrasion des pelles aluminium.

- Gamme : professionnelle
- Matière : ABS alimentaire
- Coloris : gris
- Larg. : 0,37 m
- Ø du manche : 38 mm

Assemblage	Long. m	Réf. L'unité	U € HT	Colisage Distributeur
Manche livré non monté	1,60	P113 19 01	32,10	10
Manche livré monté		P113 19 03	31,60	70

2 RABOT À ENSILAGE "PRO"

Ce rabot à ensilage gris est fabriqué en polypropylène. Résistant et léger, il est facile à manipuler. Equipé de renforts au niveau de l'emmanchement et sur la bande de raclage.

Grâce à sa structure rigide, il utilise dans les deux sens pour pousser et racler les surfaces bétonnées sans risque de laisser des copeaux abrasifs pour les animaux, contrairement aux outils à manche en aluminium.

- Gamme : professionnelle
- Matière : polypropylène
- Coloris : gris
- Larg. : 0,66 m
- Ø du manche : 32 mm

Assemblage	Long. m	Réf. L'unité	U € HT	Colisage Distributeur
Manche livré non monté	1,40	P113 19 09	30,20	10
Manche livré monté		P113 19 11	29,70	35

3 RABOT À LISIER "PRO"

Le rabot à lisier noir est fabriqué en polyéthylène haute densité. Résistant et léger, il est facile à manipuler. Equipé de renforts au niveau de l'emmanchement et sur la bande de raclage. La forme creuse de la bande de raclage, grâce à ses ergots aux extrémités, permet de rassembler un maximum de résidus et faciliter le nettoyage.

Ce grattoir à lisier souple permet de curer les surfaces bétonnées, les caillebotis....

- Gamme : professionnelle
- Matière : polyéthylène haute densité
- Coloris : noir
- Larg. : 0,66 m
- Ø du manche : 32 mm

Assemblage	Long. m	Réf. L'unité	U € HT	Colisage Distributeur
Manche livré non monté	1,43	P113 19 05	30,40	10
Manche livré monté		P113 19 07	30,00	35



• PELLES ET RABOTS "ESPACES VERTS"

PRODUIT **Bon rapport qualité/prix.**
Poignée renforcée.

Ces outils à manche en résine sont imputrescibles.
Leur manche est surmonté d'une large poignée pour une prise en main aisée et une plus grande ergonomie.
Ils sont plus souples et moins résistants à l'abrasion que les outils de la gamme professionnelle.



PELLE À POIGNÉE "ESPACES VERTS"

2 modèles de pelles à manche long et à manche court avec poignée ergonomique.
Elles sont particulièrement adaptées à tous les petits travaux d'entretien des espaces verts tels que la manutention d'herbes, de compostes, de feuilles...

- Gamme : espaces verts
- Matière : polyéthylène
- Coloris : vert
- Larg. : 0,37 m
- Ø du manche : 33,5 mm

Type	Long. m	Assemblage	Réf. L'unité	U € HT	Colisage Distributeur
1 Manche court	1,20	Manche livré non monté	P113 20 05	30,90	10
		Manche livré monté	P113 20 07	30,40	70
2 Manche long	1,60	Manche livré non monté	P113 20 01	31,00	10
		Manche livré monté	P113 20 03	30,50	70

3 RABOT À POIGNÉE "ESPACES VERTS"

Le rabot à tête verte est adapté pour racler ou gratter les surfaces telles que le bitume ou le béton.

- Gamme : espaces verts
- Coloris : vert
- Matière : polyéthylène
- Larg. : 0,66 m
- Ø du manche : 32 mm

Assemblage	Long. m	Réf. L'unité	U € HT	Colisage Distributeur
Manche livré non monté	1,43	P113 20 09	29,40	10
Manche livré monté		P113 20 11	29,00	35



• PELLES ET RABOTS À NEIGE

La gamme d'outils à neige est fabriquée en résine de polyéthylène souple.

Ces outils sont adaptés pour l'évacuation de la neige et peuvent aussi servir pour la manutention de produits à faible densité tels que les céréales, le grain, les engrais...



PELLE À NEIGE

2 modèles de pelles à manche long et à manche court avec poignée ergonomique.

- Gamme : neige
- Matière : polyéthylène souple
- Larg. : 0,37 m
- Coloris : rouge

Type	Long. m	Ø du manche mm	Modèle	Assemblage	Réf. L'unité	U € HT	Colisage Distributeur
4 Manche court	1,20	33,5	avec poignée	Manche livré non monté	P113 21 05	28,00	10
				Manche livré monté	P113 21 07	27,60	70
5 Manche long	1,60	38	sans poignée	Manche livré non monté	P113 21 01	28,10	10
				Manche livré monté	P113 21 03	27,70	70

6 RABOT À NEIGE

Ce rabot à neige est équipé d'une lame droite s'utilisant dans les deux sens, pour pousser et racler.

Il permet de déblayer rapidement et efficacement les routes et voies enneigées.

- Gamme : neige et céréales
- Matière : polyéthylène souple
- Coloris : rouge
- Larg. : 0,66 m
- Ø du manche : 32 mm

Assemblage	Long. m	Réf. L'unité	U € HT	Colisage Distributeur
Manche livré non monté	1,40	P113 21 09	29,50	10
Manche livré monté		P113 21 11	29,00	35

BALAI SYNTHÉTIQUE



Corps en résine non poreuse avec fibres en PVC. La forme particulière de leurs extrémités facilite le balayage dans les angles et le rassemblement des résidus. Extrémité renforcée. Concentre les déchets en un seul passage.

■ Monture : résine ■ Coloris : beige et marron

	Larg. m	Long. m	Ø du manche mm	Douille	Assemblage	Réf. L'unité	U € HT	Colisage Distributeur
1	0,35	1,45	24	plastique	Manche livré non monté	P113 19 13	13,30	10
					Manche livré monté	P113 19 15	13,10	50
2	0,40	1,55	28	intégrée	Manche livré non monté	P113 19 17	14,40	10
					Manche livré monté	P113 19 19	14,20	50
3	0,60	1,50	28	intégrée	Manche livré non monté	P113 19 21	20,70	10
					Manche livré monté	P113 19 23	20,40	50

BALAI BOULEAU

Bague de serrage pour accroître la rigidité des brins et renforcer la qualité de balayage. Brins et douille en résine de polyéthylène haute densité non poreux. Prévu pour les balayages grossiers aux abords des bâtiments d'élevage sur bétons, chemins, aires en terre battue ou gravillonnées...

■ Larg. : réglable ■ Coloris : beige et marron
■ Ø du manche : 28 mm

	Assemblage	Long. m	Réf. L'unité	U € HT	Colisage Distributeur
4	Manche livré non monté	1,95	P113 19 25	20,70	10
	Manche livré monté		P113 19 27	20,40	50



RÂTEAU TRIANGLE

+ PRODUIT **Emmanchement renforcé.**



Les râteliers de cours sont disponibles en 2 modèles : 0,60, pour le ratissage des surfaces dures, et 0,80 pour le ratissage des grandes surfaces empierrées ou enherbées. Forme arrondie permettant au râtelier de s'adapter à tous les terrains. Dents plates, rigides et courbées à l'extrémité avec barre transversale empêchent les feuilles de remonter le long des dents.

■ Coloris : vert ■ Ø du manche : 28 mm
■ Matière : polypropylène

	Larg. m	Long. m	Assemblage	Réf. L'unité	U € HT	Colisage Distributeur
5	0,60	1,72	Manche livré non monté	P113 19 49	19,70	10
			Manche livré monté	P113 19 47	22,80	10
6	0,80	1,85	Manche livré non monté	P113 19 48	22,50	40
			Manche livré monté	P113 19 48	22,50	40

FOURCHE PANIER À VÉGÉTAUX

La forme de la fourche panier permet la manipulation de tous les produits fibreux tels que la paille broyée, les copeaux de bois, miscanthus, ensilage, litières...

■ Coloris : vert
■ Matière : polypropylène
■ Ø du manche : 28 mm
■ Larg. : 42 cm



	Assemblage	Long. m	Réf. L'unité	U € HT	Colisage Distributeur
7	Manche livré non monté	1,57	P113 19 51	22,30	10
	Manche livré monté		P113 19 52	22,00	24

• RACLEUR À MAIN

+ PRODUIT **Léger et ergonomique. Idéal pour le nettoyage des logettes.**

Petit outil simple, léger et pratique. Adapté pour le raclage du lisier en salle de traite et pour nettoyer les bouses à l'arrière des logettes. Deux longueurs de manche adaptées aux différents types d'utilisation. Grande résistance à l'abrasion. Emmanchement Ø 32 mm dans une douille renforcée.



1

2

1 RACLEUR À MAIN PRO

Particulièrement adapté à une utilisation intensive pour racler le lisier et pour le nettoyage des bouses à l'arrière des logettes.

■ Matière : ABS
■ Ø du manche : 32 mm
■ Larg. : 0,38 m
■ Coloris : gris

Type	Long. m	Assemblage	Réf. L'unité	U € HT	Colisage Distributeur
Manche court	1,50	Manche livré non monté	P113 19 55	15,40	10
		Manche livré monté	P113 19 57	15,20	30
Manche long	1,80	Manche livré non monté	P113 19 59	15,90	10
		Manche livré monté	P113 19 61	15,70	30

2 RACLEUR À MAIN STANDARD

Fabriqués à base de matière souple, ils sont efficaces et économiques pour racler le lisier et nettoyer les bouses dans les logettes.

■ Matière : polyéthylène
■ Ø du manche : 32 mm
■ Larg. : 0,38 m
■ Coloris : vert

Type	Long. m	Assemblage	Réf. L'unité	U € HT	Colisage Distributeur
Manche court	1,50	Manche livré non monté	P113 20 15	15,30	10
		Manche livré monté	P113 20 17	15,10	30
Manche long	1,80	Manche livré non monté	P113 20 19	15,80	10
		Manche livré monté	P113 20 21	15,60	30

MANCHE POUR RACLEURS

Compatible avec les racleurs PRO et Standard.

Ø mm	Long. mm	Matière	Réf. L'unité	U € HT	Colisage Distributeur
32	1500	Bois frêne	P113 93 12	7,50	10
	1800		P113 93 13	9,10	10

• MANCHES DE RECHANGE



MANCHE POUR RABOTS

Compatible avec les rabots PRO et "espaces verts".

Ø mm	Long. mm	Matière	Modèle	Réf. L'unité	U € HT	Colisage Distributeur
5	32	Bois hêtre	sans poignée	P113 93 04	7,50	10
6			avec poignée	P113 93 15	14,10	10

MANCHE POUR BALAI BOULEAU

Ø mm	Long. mm	Matière	Réf. L'unité	U € HT	Colisage Distributeur
7	28	Bois pin	P113 93 07	4,90	10

MANCHE POUR BALAIS SYNTHÉTIQUES

Le diamètre 24 mm est utilisé pour le balai 0,35 m. Le diamètre 28 mm pour les balais 0,40 et 0,60 m.

Ø mm	Douille	Long. mm	Matière	Réf. L'unité	U € HT	Colisage Distributeur
8	filetée plastique	1300	Bois pin	P113 93 05	5,40	10
9	Sans	1400	Bois pin	P113 93 06	5,10	10

MANCHE POUR RÂTEAU TRIANGLE

Ø mm	Long. mm	Matière	Réf. L'unité	U € HT	Colisage Distributeur
10	28	Bois pin	P113 93 01	5,60	10

MANCHE POUR FOURCHE ET PANIERS À VÉGÉTAUX

Ø mm	Long. mm	Matière	Réf. L'unité	U € HT	Colisage Distributeur
11	28	Bois frêne	P113 93 02	7,30	10

MANCHE POUR PELLES

Ø mm	Long. mm	Matière	Modèle	Réf. L'unité	U € HT	Colisage Distributeur
12	38	Bois hêtre	sans poignée	P113 93 03	10,40	10
13	1030	Bois hêtre	avec poignée verte	P113 93 14	15,20	10
14	33,5	Bois hêtre	avec poignée verte	P113 93 16	11,90	10
15	780	Bois hêtre	avec poignée rouge	P113 93 08	10,70	10

MANCHE POUR BALAIS BROSE ET RACLETTES

Ø mm	Long. mm	Matière	Réf. L'unité	U € HT	Colisage Distributeur
16	25	aluminium	P113 17 50	11,80	10





Exemple de linéaire
abreuvement La Gée
3 m



Exemple de linéaire outils à manche La Gée 2 m

Tous les avantages d'une marque connue et reconnue

Notre marque La Gée est installée dans le paysage du matériel d'élevage haut de gamme depuis près de 35 ans et distribuée au travers des plus grandes enseignes du libre-service agricole dans près de 40 pays.

L'ensemble de nos produits sont reconnaissables et identifiables par une étiquette arborant notre logo et un drapeau français afin de valoriser la fabrication française.

Nos produits disposent de références et de gencodes pour en faciliter la gestion.



Merchandising magasin

Nous connaissons tous les enjeux de la rentabilité d'une surface de vente, c'est pourquoi, nous proposons de vous accompagner et de vous conseiller dans la mise en place de LINEAIRES personnalisés à vos surfaces de vente. Notre but, accroître vos objectifs tout en répondant aux attentes des éleveurs.

Un accompagnement personnalisé

Votre inspecteur commercial La Gée, vous accompagnera tout au long de votre projet, du choix des produits jusqu'à leurs implantations dans vos linéaires. Il prendra en compte vos besoins et vos contraintes afin de vous proposer une solution complète et personnalisée.



• BROUETTES À CUVE BASCULANTE



+PRODUIT **+** Cuve basculante sur tous les modèles.

Ces brouettes conçues à partir de châssis galvanisés à basculement et de cuves en résine de polyéthylène sont très appréciées des utilisateurs. Elles sont équipées de roues de 400 x 8 - 4 plis gonflables sur roulement à rouleaux graissés avec épaulement de 80 mm à jantes métalliques (hors modèle 200 L à jante plastique). Elles sont très équilibrées afin de mieux répartir la charge et obtenir un confort d'utilisation optimal.

BROUETTE BASCULANTE 200 L



+PRODUIT **+** Bon rapport qualité/prix.

Châssis en tube galvanisé mécanosoudé. Adaptée à toutes les utilisations du quotidien.

- Matière de la cuve : résine
- Châssis : tube galvanisé
- Roues jantes : Plastique
- Charge maxi. : 120 kg
- Coloris : vert

Cont. l	Long. m	Larg. m	Haut. m	Réf. L'unité	U € HT	Colisage Distributeur
200	1,55	0,73	0,80	P113 23 15	320,30	5

BROUETTE BASCULANTE 350 L



+PRODUIT **+** Bennage intégral.



Châssis en tôle et tubes de forte section, mécanosoudés. Tampons d'arrêt de cuve en position de basculement.

- Matière de la cuve : résine
- Châssis : mécano soudé galvanisé
- Roues jantes : métallique
- Charge maxi. : 400 kg
- Coloris : Gris

Cont. l	Long. m	Larg. m	Haut. m	Réf. L'unité	U € HT	Colisage Distributeur
350	1,83	0,84	0,94	P113 23 19	557,10	5

BROUETTE BASCULANTE 330 L



+PRODUIT **+** Reconnue depuis plus de 30 ans !

TOP DES VENTES



Châssis en tôle et tube de forte section. Outil idéal et polyvalent pour tous types de transports, même dans les terrains difficiles. Elle est équipée d'un mécanisme anti-basculement de cuve. Option : Couvercle glissière pour l'aliment.

- Matière de la cuve : résine
- Châssis : mécano-soudé galvanisé
- Roues jantes : métalliques
- Charge maxi. : 350 kg
- Coloris : Gris

Cont. l	Long. m	Larg. m	Haut. m	Réf. L'unité	U € HT	Colisage Distributeur
330	1,60	0,81	0,80	P113 23 17	487,00	5

COUVERCLE POUR BROUETTE 330 L

Couvercle à glissière équipé d'une poignée en partie avant. Forme conique pour éviter la pénétration d'eau de pluie et ainsi préserver les aliments contenus dans la brouette.

- Matière : résine rotomoulée
- Coloris : Gris

Réf. L'unité	U € HT	Colisage Distributeur
P113 81 05	119,00	5



BROUETTE BASCULANTE 450 L



+PRODUIT **+** Grand volume. Bennage intégral.



Châssis en tôle et tubes de forte section, mécanosoudés. Tampons d'arrêt de cuve en position de basculement.

- Matière de la cuve : résine
- Châssis : mécano soudé galvanisé
- Roues jantes : métalliques
- Charge maxi. : 400 kg
- Coloris : Gris

Cont. l	Long. m	Larg. m	Haut. m	Réf. L'unité	U € HT	Colisage Distributeur
450	2	0,94	0,94	P113 23 21	657,30	5

• CHARIOTS À ALIMENT PRO-FEED



+ Cuve sans partie creuse !
Aucune rétention d'aliments en fond de cuve.
Maniable et polyvalent.

Chariot à aliment innovant rotomoulé en résine de PE équipé de :

- 1 cuve avec fond arrondi sans aucune partie creuse pour la rétention d'aliments, améliore la prise de l'aliment et le nettoyage,
- 2 roues fixes avant, Ø 400 x 8 avec jante métallique, sur berceau,
- 2 roues pivotantes Ø 200, dont une avec frein, sur berceau, pour une bonne stabilité et maniabilité,
- 1 bouchon de nettoyage Ø 40 mm souple ne gênant pas la prise d'aliments,
- 1 solide poignée de manipulation en tube zingué.



Cuve sans partie creuse !



Chariot PRO-FEED 350 L
équipé des options
couvercle, cloisons et bac polyvalent.



CHARIOT À ALIMENT PRO-FEED 230 L



- 1 nervure latérale moulée dans la masse de la cuve pour la pose d'une séparation en option.

■ Matière : polyéthylène ■ Coloris : gris

Cont. l	Long. hors-tout m	Larg. m	Haut. m	Réf. L'unité	U € HT	Colisage Distributeur
230 L	1,18	0,77	0,90	P113 23 41	449,10	5

CHARIOT À ALIMENT PRO-FEED 350 L



- 2 nervures latérales moulées dans la masse de la cuve pour la pose de deux séparations en option.

■ Matière : polyéthylène ■ Coloris : gris

Cont. l	Long. hors-tout m	Larg. m	Haut. m	Réf. L'unité	U € HT	Colisage Distributeur
350 L	1,56	0,77	0,90	P113 23 43	514,50	5

COUVERCLE POUR CHARIOT À ALIMENT PRO-FEED

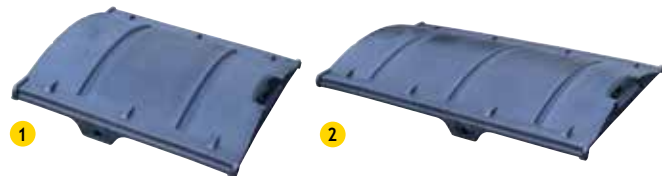

+ Avec poignée, système de verrouillage et de basculement.

Couvercles équipés d'un verrouillage pour protéger leur ouverture par le bétail. Pratiques, ils viennent coulisser sur le dessus des chariots pour en fermer l'accès. Une fois ouverts, ils viennent se basculer à l'avant des chariots grâce à leurs axes de pivotement solidaires et leurs réceptions galva fixées sur l'extrémité avant des cuves.

■ Matière : polyéthylène ■ Coloris : gris

Modèle	Long. m	Larg. m	Réf. L'unité	U € HT	Colisage Distributeur
1 Pour chariot 230 L	0,87	0,79	P113 23 45	136,20	1
2 Pour chariot 350 L	1,25	0,79	P113 23 47	153,40	1

SÉPARATION POUR CHARIOT À ALIMENT PRO-FEED



Elle permet de compartimenter les chariots à aliments PRO-FEED en 2 ou 3 parties selon les modèles 230 L ou 350 L. Elle se coulisse dans les rainures moulées dans la masse de la cuve des chariots.

■ Matière : contre-plaqué avec revêtement résine résistant à l'eau

Larg. m	Haut. m	Ep. mm	Réf. L'unité	U € HT	Colisage Distributeur
0,64	0,57	12	P121 45 61	49,58	1

BAC POLYVALENT À SUSPENDRE



+ Idéal pour ajouter un compartiment aux chariots PRO-FEED.

Se clipse sur la poignée avant des chariots PRO-FEED.

■ Matière : polyéthylène
■ Coloris : gris

Cont. l	Long. m	Larg. m	Haut. m	Réf. L'unité	U € HT	Colisage Distributeur
25 L	0,75	0,35	0,20	P113 23 49	52,80	5

• CHARIOTS À ALIMENT



Excellent rapport qualité-prix.
Pourvus d'un rebord à cordon breveté.



Les chariots à aliments 155 et 345 litres sont polyvalents et adaptés à tous types de transports.

Ils sont équipés :

- d'une cuve avec fond arrondi améliorant la prise de l'aliment avec une pelle ou une mesure à grain et facilitant le nettoyage.
 - Cuve équipée d'un bouchon de vidange Ø 40 mm souple permettant le nettoyage sans retournement,
 - de poignées intégrées dans la masse permettant d'éviter toute partie saillante,
 - de 2 roues pivotantes Ø 200 mm en plus des roues fixes avant Ø 400x8 mm gonflables avec jante métallique, leur assurant une grande stabilité.
- Technique de finition brevetée du rebord à cordon :
- améliore la solidité de la cuve par un cordon de renfort périphérique,
 - garantit une parfaite hygiène par l'absence de rebord intérieur.

CHARIOT À ALIMENT 155 L



Idéal pour le passage de portes
dans les bâtiments d'élevage
intensif



■ Matière : polyéthylène

Cont. l	Long. m	Larg. m	Haut. m	Réf. L'unité	U € HT	Colisage Distributeur
155	0,95	0,57	0,85	P113 23 07	365,00	5

CHARIOT À ALIMENT 345 L



1 frein équipé
une des roues avant.



■ Matière : polyéthylène

Cont. l	Long. m	Larg. m	Haut. m	Réf. L'unité	U € HT	Colisage Distributeur
345	1,25	0,77	0,87	P113 23 09	480,00	5

BOUCHON POUR CHARIOTS À ALIMENTS

Compatible avec les chariots à aliments PRO FEED 230 et 350 L et les chariots aliments 155 et 345 L.

Coloris	Ø mm	Réf. L'unité	U € HT	Colisage Distributeur
noir	40	P113 15 16	4,00	5





• BROUETTES À FOURRAGE MÉTALLIQUES

Ces brouettes métalliques servent principalement au transport des produits volumineux tels que le fourrage. Elles sont fabriquées en tube, assemblées par mécano soudure et entièrement galvanisées à chaud après fabrication.

Équipées de :

- Roues gonflables 400 x 8 - 4 plis avec jante métallique,
- 2 patins anti-usure soudés sous les sabots



Légère, maniable et équilibrée.

BROUETTE À FOURRAGE MÉTALLIQUE 1 ROUE

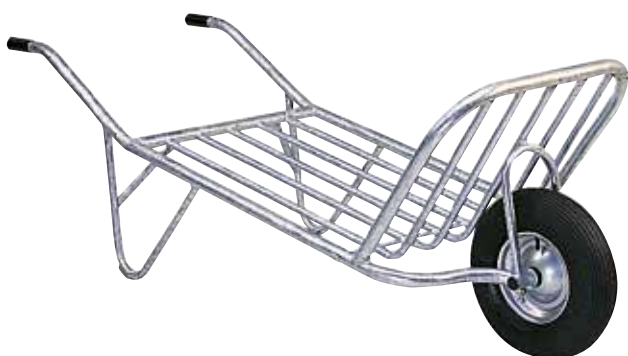

Robuste et passe-partout.

Maniable grâce à son unique roue avant, elle est adaptée aux transports de faible volume.

Dimensions du plateau : 900 x 700 mm.

- Châssis : mécano-soudé
- Matière : acier galvanisé
- Charge maxi. : 200 kg

Type	Long. mm	Larg. mm	Réf. L'unité	U € HT	Colisage Distributeur
standard	1800	700	P113 25 05	330,00	5

BROUETTE À FOURRAGE MÉTALLIQUE 2 ROUES



Stable, équilibrée et renforcée.

Adaptée au transport de charges moyennement volumineuses. Equipée de 4 ridelles latérales fixes, légèrement inclinées, permettent un bon maintien de la charge. Ses 2 roues lui assurent une grande stabilité et un confort d'utilisation. Dimensions du plateau : 1000 x 850 mm.

- Châssis : mécano soudé
- Matière : acier galvanisé
- Charge maxi. : 300 kg

Type	Long. mm	Larg. mm	Réf. L'unité	U € HT	Colisage Distributeur
standard	2050	850	P113 25 01	419,00	5

BROUETTE À FOURRAGE MÉTALLIQUE 2 ROUES AVEC CÔTÉS RABATTABLES



Bonne répartition de la charge. Modulable en largeur.

Adaptée au transport de charges volumineuses. Sa conception lui garantit une grande longévité. Possibilité de moduler sa largeur de chargement grâce à ses 2 ridelles latérales de H. 250 mm, rabattables, amovibles et démontables. Son essieu centré sous le plateau lui assure une bonne répartition de charge, une grande stabilité et un confort d'utilisation. Dimensions du plateau ridelles déployées : 1350 x 1450 mm. Dimensions du plateau ridelles relevées : 1350 x 800 mm. Livrée avec un échelon avant amovible.

- Larg. utile : 1,45 m
- Charge maxi. : 400 kg
- Châssis : mécano soudé
- Matière : acier galvanisé

Type	Long. mm	Larg. mm	Réf. L'unité	U € HT	Colisage Distributeur
à ridelles	1900	800 mm ridelles relevées.	P113 25 03	670,00	5

CHARIOT DE TRANSPORT 4 ROUES



Grande capacité. Charge jusqu'à 800 kg.

Ce chariot est conçu à partir d'un châssis métallique galvanisé à chaud après fabrication. Son plancher en bois multiplis est revêtu d'une résine antidérapante, il est résistant aux intempéries. Equipé de 4 roues 400 x 8 - 4 plis gonflables sur roulement à rouleaux graissés avec épaulement de 80 mm sur jantes métalliques. Il est très roulant sur tous types de surfaces pour manier des charges jusqu'à 800 kg. Livré avec poignée escamotable pour une manipulation aisée. Livré sans échelon.

Options : échelon, flèche d'attelage pour microtracteur à trou ou à tête de lapin, chape d'attelage arrière pour relier 2 chariots.

Réf. L'unité	U € HT	Colisage Distributeur	■ Long. : 2,38 m	■ Haut. charge : 0,49 m
P113 25 07	947,00	2	■ Larg. : 0,95 m	■ Long. poignée : 0,75 m



FLÈCHE AVEC TÊTE D'ATTELAGE POUR CHARIOT 4 ROUES

Cette flèche fixée à l'avant du chariot de transport 4 roues en lieu et place de la poignée d'origine, est équipée d'une tête de lapin qui lui permet d'être tracté par un quad ou par un micro-tracteur équipé d'une boule d'attelage Ø 50 mm.

■ Matière : acier galvanisé



FLÈCHE D'ATTELAGE À TROU POUR CHARIOT 4 ROUES

Cette flèche fixée à l'avant du chariot de transport 4 roues en lieu et place de la poignée d'origine, dispose d'un trou de Ø25 mm. Elle permet la traction par quad ou micro-tracteur. Elle permet également de relier 2 chariots de transport entre eux grâce à la chape d'attelage en option.

■ Matière : acier galvanisé



Carré mm	Long. mm	Réf. L'unité	U € HT	Colisage Distributeur
50 x 2	737	P121 23 04	82,50	1

Carré mm	Réf. L'unité	U € HT	Colisage Distributeur
40 x 2	P121 23 03	46,83	1

ECHELON DE TRANSPORT FOURRAGE ET PAILLE

L'échelon fourrager permet le maintien de la charge de fourrage ou de paille pendant le transport.

Compatible avec le chariot 4 roues et la brouette fourragère avec côtés rabattables.

■ Matière : acier galvanisé



Usage	Réf. L'unité	U € HT	Colisage Distributeur
Transport de fourrage et paille	P121 23 01	61,50	1

CHAPE D'ATTELAGE ARRIÈRE POUR CHARIOT DE TRANSPORT 4 ROUES

Fixée à l'arrière des chariots 4 roues, elle permet de relier 2 chariots de transport entre eux par l'intermédiaire d'une flèche d'attelage à trou.

■ Matière : acier galvanisé

■ Ø : 14mm



Réf. L'unité	U € HT	Colisage Distributeur
P121 23 05	29,90	1



REMORQUE QUAD 450 L



**Cuve basculante renforcée.
Grande capacité.**

Cuve en polyéthylène avec système de blocage anti-basculement avant et renfort métallique de cuve arrière.

Prévu exclusivement pour une utilisation hors voie publique.

Équipée de :

- 2 Roues quad 20 x 7-84 PR à jante métallique,
- Flèche en carré de 50 mm, réversible pour une double utilisation : un côté attelage à piton sur plat percé en Ø 25 mm et un côté prévu pour recevoir une tête d'attelage à tête de lapin en option.

Idéale pour Quad et micro-tracteur.

Option : Tête d'attelage à tête de lapin.

- Cont. : 450 l
- Matière de la cuve : polyéthylène
- Châssis : mécano soudé galva
- Charge maxi. : 400 kg

Long. m	Larg. m	Haut. m	Réf. L'unité	U € HT	Colisage Distributeur
2,10	1,17	0,95	P113 23 26	875,00	1

TÊTE DE LAPIN POUR ATTELAGE DE REMORQUE OU CITERNE QUAD

Tête de lapin pour attelage sur boule se monte sur carré de 50 mm.

Prévoir de contre-percer la flèche pour y boulonner la tête de lapin.

Compatible avec la remorque QUAD 450 L et la citerne roulante 400 L.



Fixation	Forme	Essieu mm	Réf. L'unité	U € HT	Colisage Distributeur
Boulonnage	à boule	carré 50	P113 23 29	29,90	1

ROUES GONFLABLES POUR REMORQUE QUAD

Roues de rechange pour remorque QUAD 450 L et citerne roulante 400 L.

Une flèche située sur la gomme indique le sens de roulement de la roue.

- Ø : 48 cm
- Roue jante : métallique
- Chambre à air
- Modèle : 20 x 7 - 8 4 PR
- Axe : Diam. 25 mm
- Pression : 1,5 Bar(s)
- Charge maxi. : 99 kg



Type	Réf. L'unité	U € HT	Colisage Distributeur
Roue droite	P113 23 31	154,00	1
Roue gauche	P113 23 32	154,00	1

• ROUES DE RECHANGE

ROUE GONFLABLE AVEC JANTE PLASTIQUE

Roue de rechange pour brouette 200 L.

- Ø : 40 cm
- Roue jante : plastique
- Modèle : 400 x 8
- Axe : diam. 25 mm
- Pression : 2,5 Bar(s)
- Charge maxi. : 140 kg
- Chambre à air



Réf. L'unité	U € HT	Colisage Distributeur
P121 73 11	26,50	1

ROUE PLEINE AVEC JANTE PLASTIQUE

Roue de rechange pour chariots à aliments, brouettes à fumier (350L, 450L, 650L), chariot de transport 4 roues et brouettes à fourrage.

- Ø : 40 cm
- Roue jante : plastique
- Modèle : 400 x 8
- Axe : diam. 25 mm
- Charge maxi. : 75 kg



Réf. L'unité	U € HT	Colisage Distributeur
P121 73 06	52,20	1



Citerne roulante pour quad page 77

ROUE GONFLABLE AVEC JANTE MÉTALLIQUE

Roue de rechange pour chariots à aliments, brouettes à fumier (sauf la 200 L), chariot de transport 4 roues et brouettes métalliques à fourrage.

- Ø : 40 cm
- Roue jantes : métallique
- Modèle : 400 x 8 - 4 plis
- Chambre à air
- Axe : diam. 25 mm
- Pression : 2,5 Bar(s)
- Charge maxi. : 200 kg



Réf. L'unité	U € HT	Colisage Distributeur
P121 73 05	39,50	1

CHAMBRE À AIR

Chambre à air avec valve droite. Compatible uniquement avec la roue gonflable 400 x 8 avec jante métallique (P1217305) ou plastique (P1217311).



Réf. L'unité	U € HT	Colisage Distributeur
P121 73 04	10,17	1

• BAC ÉQUARRISSAGE



Grande résistance aux chocs.
Cuve rotomoulée.

À positionner à l'entrée de l'exploitation, sur une dalle béton assurant la stabilité et permettant de récupérer les jus. Positionnement permettant de limiter les risques de contamination microbienne en évitant au camion d'équarrissage de pénétrer dans les élevages.

Ensembles équipés de :

- 1 cuve en résine de polyéthylène, stabilisée aux U.V. et au gel. Cuve résistante aux détergents et au nettoyeur à haute pression.
- 1 châssis en acier galvanisé.

BAC ÉQUARRISSAGE 600 L



Revient en position initiale après basculement.
Référencé SECAMIN.

Manipulable par système SKIPPER ou PALONNIER, principes adoptés par la plupart des grandes sociétés d'équarrissage françaises SECAMIN, ...

Ensemble équipé de :

- 1 palonnier pour accrochage des bacs,
- 1 axe de blocage/basculement pour PALONNIER,
- 2 tourillons Ø 30 mm latéraux pour la prise par système SKIPPER (dans ce cas ôter le palonnier),
- 4 roues Ø 200 mm, dont 2 pivotantes et 1 avec frein,
- 2 tendeurs souples de fixation du couvercle.

La commande de basculement peut être déclenchée en hauteur depuis le sol en assurant un déversement intégral du contenu.

■ Cuve : polyéthylène

■ Châssis : acier galvanisé

Cont. l	Long. hors palonnier m	Long. avec palonnier m	Larg. m	Haut. hors palonnier m	Haut. avec palonnier m	Réf. L'unité	U € HT	Colisage Distributeur
600	1,16	1,30	1,01	1,13	1,60	P113 11 00	1 032,20	5

BAC ÉQUARRISSAGE 250 L

Le bac d'équarrissage 250 litres est prévu pour les élevages intensifs de petits animaux comme les volailles ou les lapins. Sa potence est conçue avec un perçage central pour pouvoir y fixer l'axe de la pince de levage.

Ensemble équipé de :

- 2 roues avant fixes Ø 250 mm,
- 1 roue arrière pivotante Ø 140 mm avec frein.

■ Cuve : polyéthylène

■ Châssis : acier galvanisé

Cont. l	Long. hors palonnier m	Long. avec palonnier m	Larg. m	Haut. hors palonnier m	Haut. avec palonnier m	Réf. L'unité	U € HT	Colisage Distributeur
250	1,21	1,39	0,72	0,78	1,15	P113 11 03	771,10	5

BAC ÉQUARRISSAGE 800 L

Le bac d'équarrissage 800 litres est équipé d'une potence avec un perçage central pour pouvoir y fixer l'axe de la pince de levage et de deux fourreaux pour le passage de porte-palette.

Ensemble équipé de :

- 4 roues Ø 200 mm, dont 2 pivotantes et 1 avec frein.

■ Cuve : polyéthylène

■ Châssis : acier galvanisé

Cont. l	Long. hors palonnier m	Long. avec palonnier m	Larg. m	Haut. hors palonnier m	Haut. avec palonnier m	Réf. L'unité	U € HT	Colisage Distributeur
800	1,67	1,80	1,15	1,13	1,58	P113 11 07	1 328,60	5

CLOCHE ÉQUARRISSAGE 3,45 M VOLUME MAXI



Armature métallique renforcée.
Facile à manipuler.

De par sa forme, la cloche d'équarrissage est adaptée pour protéger et couvrir les cadavres d'animaux de moyenne ou grande taille. Socle arrondi en résine rotomoulée équipé d'une potence renforcée munie d'un anneau de levage. Elles est facile à déplacer par crochet ou grappin.

■ Cuve : polyéthylène

■ Châssis : acier galvanisé

Vol.	Long. m	Larg. m	Haut. hors palonnier m	Haut. avec palonnier m	Réf. L'unité	U € HT	Colisage Distributeur
maximum	3,45	1,50	1,15	1,60	P113 11 21	1 614,10	3



• BAC DE PÂTURAGE SUPERBAC ROND OU OVALE



La Gée, N°1 du bac de pâturage en Europe.
Garantie La Gée 5+3 ans contre
tout vice de fabrication pour les Superbacs.

Fabriqués en résine de polyéthylène rotomoulée imputrescible, stabilisée aux U.V. et au gel, ils résistent aux détergents, désinfectants et peuvent être nettoyés à haute pression. Ils possèdent un bouchon de vidange de Ø 32/42 mm. D'origine les Superbacs sont équipés d'un espace de réservation pour y fixer l'option flotteur pour niveau constant et d'un fond renforcé et lisse pour faciliter leur nettoyage.

Dans le cas d'une alimentation au réseau d'eau, il est conseillé de placer l'arrivée d'eau côté mur ou clôture pour la protéger.

Bacs compatibles avec l'option robinet flotteur La Gée 32 litres/minute, 1/2 mâle équipé d'un système de blocage d'arrivée d'eau.

Ces bacs de pâturage répondent aux besoins des animaux, à savoir leur apporter un grand volume d'eau disponible pour l'abreuvement collectif en prairie.

SUPERBAC OVALE REBORD INTÉRIEUR



Cache flotteur amovible.
Prévus pour être transportés dans
la plupart des véhicules utilitaires.

Ils sont conçus avec un rebord intérieur assurant une grande rigidité du bac. Prévu pour recevoir l'option robinet flotteur La Gée 32 litres/minute, 1/2 mâle, équipé d'un système de blocage d'arrivée d'eau.

Peut être monté à tout moment au sein de l'espace de réservation prévu à cet effet.

Option : Robinet flotteur pression du réseau.

- Coloris : gris
- Matière : polyéthylène
- Forme : ovale
- Rebord : intérieur

Cont. l	Haut. m	Long. m	Larg. m	Réf. L'unité	U € HT	Colisage Distributeur
450	0,55	1,35	1,05	P113 31 20	237,60	10
650	0,63	1,45	1,13	P113 31 21	278,10	10
1000	0,63	2,05	1,37	P113 31 35	370,20	10
1500	0,63	2,40	1,70	P113 31 37	509,70	10



Test de solidité des Superbacs ronds et ovales.



Fond renforcé
sur les Superbacs
ronds et ovales

SUPERBAC ROND REBORD INTÉRIEUR



Cache flotteur amovible.

Ils sont conçus avec un rebord intérieur assurant une grande rigidité du bac. Prévu pour recevoir l'option robinet flotteur La Gée 32 litres/minute, 1/2 mâle, équipé d'un système de blocage d'arrivée d'eau. Peut être monté à tout moment au sein de l'espace de réservation prévu à cet effet.

Option : Robinet flotteur pression du réseau.

- Coloris : gris
- Matière : polyéthylène
- Forme : rond
- Rebord : intérieur

Cont. l	Ø m	Haut. m	Réf. L'unité	U € HT	Colisage Distributeur
500	1,24	0,62	P113 31 01	245,60	10
1000	1,69	0,62	P113 31 03	347,70	10

SUPERBAC ROND REBORD À CORDON



Nettoyage
sans retenue de résidus.

Ces bacs ronds ont un rebord à cordon breveté qui améliore la solidité de la cuve sur toute la périphérie du bac. Ce rebord garantit une parfaite hygiène, aucune salissure ne peut être retenue par un rebord intérieur.

Prévu pour recevoir en option, le kit robinet flotteur 32 litres/minute, 1/2 mâle équipé d'un système de blocage d'arrivée d'eau, livré avec son carter inox P1138303.



- Coloris : gris
- Matière : polyéthylène
- Forme : rond
- Rebord : à cordon

Cont. l	Haut. m	Ø m	Réf. L'unité	U € HT	Colisage Distributeur
500	0,64	1,20	P113 31 23	223,80	10
800	0,64	1,48	P113 31 25	282,70	10
1000	0,64	1,62	P113 31 27	316,00	10

• BAC DE PÂTURAGE LA GÉE



Excellent rapport qualité/prix

Fabriqués en résine de polyéthylène rotomoulée imputrescible, stabilisée aux U.V. et au gel, ils résistent aux détergents, désinfectants et peuvent être nettoyés à haute pression. Bouchon de vidange de Ø 32/42 mm. Fond renforcé et lisse pour faciliter le nettoyage.

BAC DE PÂTURAGE LA GÉE



- Coloris : vert
- Forme : rond
- Matière : polyéthylène
- Rebord : extérieur

Cont. l	Haut. m	Ø m	Réf. L'unité	U € HT	Colisage Distributeur
450	0,56	1,20	P113 31 15	175,80	10
750	0,58	1,46	P113 31 17	205,40	10
1000	0,58	1,68	P113 31 19	216,40	10
1400	0,58	2,01	P113 31 10	259,30	10

COFFRE INOX AVEC ROBINET FLOTTEUR

Idéal pour les bacs non pourvus de réservation pour accueillir un flotteur.

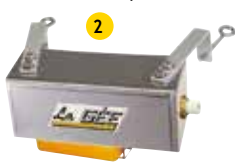

Coffre inox équipé d'un robinet flotteur 32L/min ou basse pression et de 2 pattes de fixation avec vis de blocage (pattes de 9 cm de hauteur pour les modèles déportés). Alimentation du flotteur possible à droite comme à gauche. Livré en carton individuel.

- Matière : inox
- Ø raccordement : 1/2" (15/21 mm) - mâle

Pattes Fixation	Débit L/min	Coloris du corps	Réf. L'unité	U € HT	Colisage Distributeur
1 déportée	basse pression inférieur à 15	Noir	P113 83 44	57,00	10
2 non déportée	32	Blanc	P113 83 07	57,00	10

BOUCHON AVEC JOINT POUR PASSE PARI 33/42 MM

Ø mm	Type	Qté	Réf. Le sachet	U € HT	Colisage Distributeur
33/42	1"1/4	1 bouchon avec joint	P113 09 20	4,90	10
		10 bouchons avec joint	P113 09 22	40,50	1



PASSE PARI COMPLET 33/42 MM

Il est composé de :
- 1 goulotte passe-paroi à vis 33/42 mm avec joint,
- 1 écrou de serrage,
- 1 bouchon avec joint.

Ø mm	Type	Réf. L'unité	U € HT	Colisage Distributeur
33/42	1"1/4	P113 09 21	12,20	1



BAC DE PÂTURAGE LA GÉE "SPÉCIAL OVINS"



Modèle de faible hauteur, 0,35 m, idéal pour les petits animaux. Permet l'abreuvement simultané de plusieurs animaux en prairie.

- Matière : polyéthylène
- Coloris : vert

- Forme : rond
- Rebord : extérieur

Cont. l	Haut. m	Ø m	Réf. L'unité	U € HT	Colisage Distributeur
400	0,35	1,25	P113 31 13	141,20	16

ROBINET FLOTTEUR PRESSION DU RÉSEAU

Permet un réglage de la hauteur de niveau d'eau.

Coloris du corps	Débit L/min	Réf. L'unité	U € HT	Colisage Distributeur
Blanc	32	P113 83 10	43,50	10



CACHE ROBINET FLOTTEUR POUR SUPERBAC REBORD INTÉRIEUR

Facile à ouvrir et refermer. Installation possible à tout moment. Montage facile sans outils. Compatible avec les bacs de pâturage Superbac Ronds et Ovale à rebord intérieur NOUVELLE génération à partir de 2020.

Ø mm	Réf. L'unité	U € HT	Colisage Distributeur
150	P113 09 36	5,90	1



ROBINET FLOTTEUR AVEC PLAQUE DE PROTECTION POUR SUPERBAC REBORD INTÉRIEUR

Compatible avec les bacs de pâturage Superbac Ronds et Ovale à rebord intérieur ANCIENNE génération, avant 2020.

Débit L/min	Coloris du corps	Réf. L'unité	U € HT	Colisage Distributeur
32	Blanc	P113 83 01	56,20	10



ROBINET FLOTTEUR AVEC PLAQUE DE PROTECTION POUR SUPERBAC ROND REBORD À CORDON

Compatible avec les bacs de pâturage Superbac ronds rebord à cordon.

Débit L/min	Coloris du corps	Réf. L'unité	U € HT	Colisage Distributeur
32	Blanc	P113 83 03	58,00	10



• POMPE DE PRAIRIE ABREUVOIR POLYPUMP



Très silencieuse et souple.

Adaptées à la morphologie des animaux, elles sont très appréciées pour les pâtures éloignées. A positionner près d'un point d'eau naturel, elles permettent d'extraire l'eau des réserves naturelles jusqu'à une profondeur de 7 m du sol ou une longueur de 70 m à plat. Chaque poussée extrait en moyenne 0,5 L d'eau fraîche.

Composition :

- Bac simple rotomoulé en double paroi prévu avec une légère pente côté potence pour garder une réserve d'eau permettant d'attirer les animaux,
- Bouchon de vidange Ø 25 mm,
- Mécanisme, bielle, carter et potence en fonte d'aluminium,
- Membranes et clapets en polymère injecté garantissant une fonction silencieuse et une longue durée d'utilisation,
- Branchement à l'arrière de la pompe soit en sortie annelée soit en sortie mâle fileté Ø 25 mm,
- 4 points d'ancrage permettant de fixer sur une petite dalle béton ou un morceau de bois.

Afin de les préserver, il est préférable de les rehausser du sol de 20 à 30 cm. Existe en 2 versions : Polypump ou Polypump Bol.

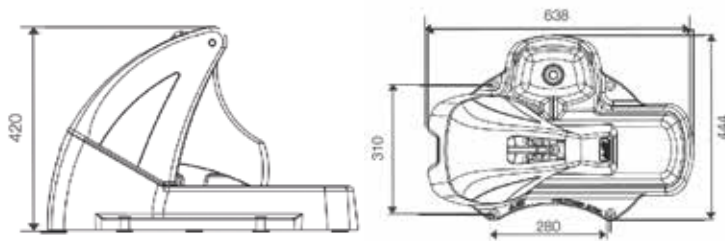

1 POLYPUMP ABREUVOIR POMPE DE PRAIRIE

La Polypump est appréciée pour une utilisation avec des troupeaux de vaches ou de chevaux qui peuvent grâce à son mécanisme, puiser à la demande de l'eau fraîche en point d'eau naturel, en fonction de leurs besoins. Options : Crépine, Kit d'aspiration.

- Système : à poussoir
- Poussoir : potence
- Long. : 638 mm
- Larg. : 310 mm
- Haut. : 420 mm
- Fixation : au sol
- Installation : Collective
- Dispositif : non chauffant
- Usage : animaux adultes

Réf. L'unité	U € HT	Colisage Distributeur
P113 05 91	305,00	1

Conditionné en carton.

2 POLYPUMP BOL ABREUVOIR POMPE DE PRAIRIE



Avec double compartiments, idéal pour les mères suitées.

Elle dispose d'un bac avec petit bol sur le côté adapté aux museaux des jeunes animaux. A chaque poussée de la potence, le bac se remplit d'eau et par le biais du vase communicant vient remplir le petit bol.

La pompe Polypump Bol est très appréciée pour une utilisation avec des troupeaux de vaches ou de juments suitées.

Options : Crépine, Kit d'aspiration.

- Système : à poussoir
- Poussoir : potence
- Long. : 638 mm
- Larg. : 444 mm
- Haut. : 420 mm
- Fixation : au sol
- Installation : collective
- Dispositif : non chauffant
- Usage : animaux jeunes et adultes

Réf. L'unité	U € HT	Colisage Distributeur
P113 05 93	338,00	1

Conditionné en carton.

Nos préconisations !

Type d'animal	Nombre d'animaux par abreuvoir	Hauteur de pose (m)
Génisse	15	0,20
Vache laitière	15	0,20
Bovin viande	15	0,20
Cheval	15	0,20

KIT D'ASPIRATION POUR POLYPUMP

Kit d'aspiration complet composé de :
- un tuyau annelé renforcé,
- une crépine avec clapet anti-retour.
Compatible avec les pompes de prairie POLYPUMP et POLYPUMP BOL.



Ø mm intérieur	Long. m	Réf. Le kit	U € HT	Colisage Distributeur
25	7	P113 05 95	80,00	1

CRÉPINE POUR POLYPUMP

Avec clapet anti-retour. Compatible uniquement avec les pompes de prairie POLYPUMP et POLYPUMP BOL.



Réf. L'unité	U € HT	Colisage Distributeur	Ø raccordement :
P113 05 94	25,50	1	1" (26/34 mm) - femelle



• RÂTELIERS À FOURRAGE EN RÉSINE

+PRODUIT **Excellent rapport qualité/prix. Idéal pour troupeaux laitiers. Légers et maniables pour un affouragement en toute sécurité.**

Ce râtelier de forme hexagonale en résine de polyéthylène, est stabilisé aux UV et résistant au gel, robuste et léger, il est facile à manipuler à la main ou par engin mécanisé. Il dispose de 6 passages de tête avec gouttière, évitant le ruissellement de l'eau vers l'intérieur.

Lors du remplissage des RPE avec fond, la cloche est soulevée et le fond reste au sol.

Ils sont très sécurisants pour les troupeaux.

PRÉCONISATIONS ET CONSEILS POUR UNE UTILISATION CONFORME DES RPE GM AVEC OU SANS FOND :

- râtelier à poser sur un sol stable et une surface plane en prairie,
- déplacer le râtelier régulièrement afin d'éviter l'affaissement du sol sur son pourtour,
- ne pas laisser le râtelier vide. Dans le cas contraire, il doit être déplacé hors d'atteinte des animaux ou rempli à nouveau de fourrage,
- le fond ne doit pas être utilisé séparément de sa cloche afin d'éviter toute détérioration due à la pression des sabots,
- il peut être conseillé d'utiliser des pitons d'ancrage (P1213749) dans certains cas, comme par exemple pour une utilisation sur des terrains très exposés aux vents dominants.

Ils sont parfaits pour une utilisation avec des chevaux ou des bovins laitiers non encornés.

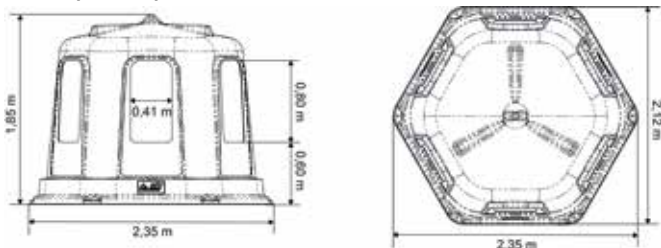

Partie supérieure équipée d'un anneau de levage de Ø 40 mm.



Fond prévu pour écoulement de l'eau.



6 trous de fixations permettant l'ancrage au sol du râtelier par des pitons.



Passage de tête renforcé par un rebord en polyéthylène non blessant, agissant comme une gouttière.



RÂTELIER RÉSINE RPE GM

Pour balles rondes :
Ø 1,80 jusqu'à 1,30 m de hauteur
Ø 1,50 jusqu'à 1,60 m de hauteur.
Option : Jeu de 4 pitons d'ancrage.

■ Matière : polyéthylène

■ Forme : hexagonale

Fond	Pour balle de dimensions	Réf. L'unité	U € HT	Colisage Distributeur
avec	Ø 1,70 m (h.1,35 m) / Ø 1,60 m (h.1,50 m)	P113 43 13	993,50	4
sans	Ø 1,80 m (h.1,30 m) / Ø 1,50 m (h.1,60 m)	P113 43 11	785,80	6

JEU DE 4 PITONS D'ANCRAGE

Le jeu de 4 pitons d'ancrage permet de fixer au sol le matériel et éviter ainsi son déplacement par les animaux ou les éléments naturels.

■ Matière : acier galvanisé

Ø mm	Long. mm	Réf. Le jeu	U € HT	Colisage Distributeur
14	500	P121 37 49	22,92	1

Jeu de 4 pitons



CITERNE MONOBLOC RECTANGULAIRE D 1

**Modèles d'excellent rapport qualité-prix.
Idéal pour un stockage en poste fixe.**

Les citernes monoblocs rectangulaires Densité 1 sont fabriquées en résine de polyéthylène imputrescible, stabilisée aux U.V. et au gel, elles résistent aux détergents, désinfectants et peuvent aussi être nettoyées à haute pression. Elles doivent reposer sur un sol ou socle plat portant sur la totalité de leur fond.

Les citernes monoblocs rectangulaires densité 1 sont conçues :

- pour un encombrement réduit,
- pour être empilables à vide, avec un emplacement pour passage de sangles (le sanglage ne doit pas être excessif pour ne pas déformer la citerne),
- avec un centre de gravité surbaissé garantissant la stabilité au transport,
- avec des quilles bat flots à partir du modèle 3000 l. permettant de limiter les mouvements du liquide, 1 pour la 3000 l. et 2 pour les 4000 l. et 5000 l.,
- avec une protection de la vanne moulée dans la cuve.

Elles sont équipées :

- d'une vanne de sortie 1/4 de tour au diamètre adapté selon leur litrage,
- d'un couvercle à vis de diamètre adapté selon leur litrage avec bouchon de dégazage, évitant toute remontée de liquide.

Options : Robinet flotteur de remplissage.

- Type : monobloc
- Matière : polyéthylène
- Forme : rectangulaire
- Densité : 1



Passe-paroi à bride 50/60 mm



Cont. l	Ø de la vanne	Passe-paroi mm	Long. m	Larg. m	Haut. m	Ø couvercle mm	Nbre de pieds	Réf. L'unité	U € HT	Colisage Distributeur
400	1"1/4	33/42	0,98	0,88	0,64	255	2	P113 39 17	289,00	3
600	1"1/4	33/42	1,41	0,88	0,64	255	2	P113 39 15	337,00	3
800	1"1/4	33/42	1,41	1,05	0,75	255	2	P113 39 13	472,00	3
1000	1"1/4	33/42	1,65	1,05	0,75	255	2	P113 39 11	506,00	3
1500	1"1/2	40/49	1,82	1,22	0,95	355	2	P113 39 09	795,00	2
2000	1"1/2	40/49	2,38	1,22	0,95	355	3	P113 39 07	870,00	2
3000	2"	50/60 à bride	2,36	1,60	1,10	355	3	P113 39 05	1 250,00	2
4000	2"	50/60 à bride	3,11	1,60	1,10	355	4	P113 39 03	1 700,00	2
5000	2"	50/60 à bride	3,85	1,60	1,10	355	4	P113 39 01	1 890,00	2

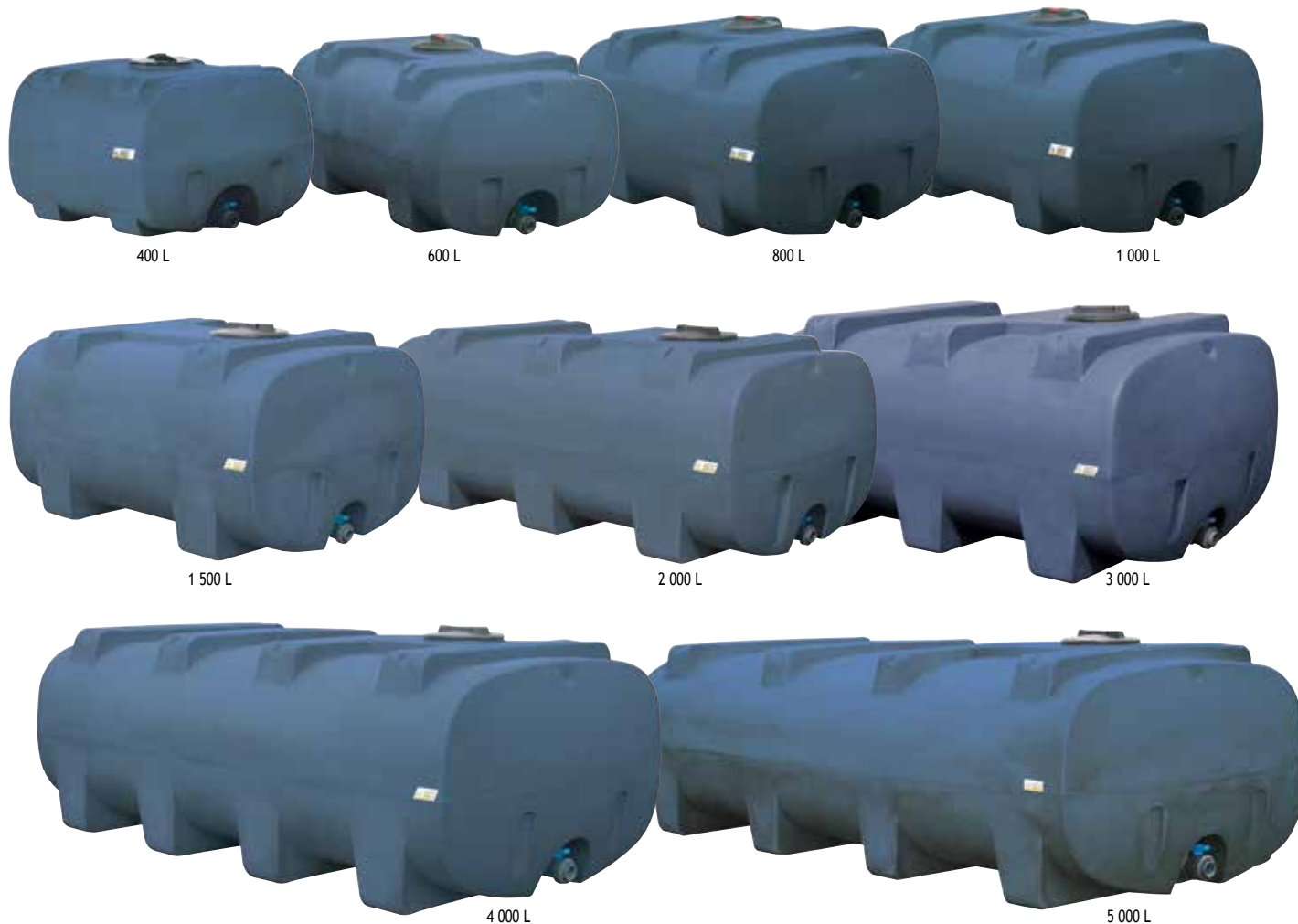

CITERNE MONOBLOC CYLINDRIQUE D 1.2

+PRODUIT  **Robuste**
Bat flots intégrés. Empilable à vide.

Les citernes monoblocs cylindriques Densité 1.2 sont fabriquées en résine de polyéthylène imputrescible, stabilisée aux U.V. et au gel, elle résiste aux détergents, désinfectants et peuvent aussi être nettoyées à haute pression. Leur forme est adaptée afin de limiter la déformation de leur paroi lors de la poussée des liquides.

Elles doivent reposer sur un sol ou socle plat portant sur la totalité de leur fond. Citernes équipées de vannes 2" 50/60 montée sur passe-paroi à bride. Options : Robinet flotteur de remplissage, vanne femelle/femelle 20/27 (3/4") ou passe-paroi 20/27 (3/4") prévu pour être fixé à côté de la vanne principale dans l'emplacement protégé proche de la vanne.

- Type : monobloc
- Matière : polyéthylène
- Forme : cylindrique
- Densité : 1,2

Cont. l	Long. m	Larg. m	Haut. m	Nbre de pieds	Réf. Limité	U € HT	Colisage Distributeur
1000	1,79	1,07	1	2	P113 40 00	539,00	2
1500	1,79	1,24	1,17	2	P113 40 01	853,00	2
2300	2,30	1,33	1,27	3	P113 40 02	1 070,00	2
3100	2,40	1,48	1,42	3	P113 40 04	1 465,00	2
5500	3,16	1,62	1,73	4	P113 40 06	2 299,00	2
6400	3,71	1,62	1,73	4	P113 40 08	2 780,00	1
8500	4,71	1,64	1,75	4	P113 40 10	4 469,00	1



Repères gradués et emplacement prévu en partie haute pour installer à tout moment un flotteur pour remplissage automatique.



Large couvercle Ø 600 mm rotomoulé avec en son centre, un bouchon évent Ø 120 mm. Permet un passage d'homme aisé Ø 500 mm pour les actions de nettoyage ou de maintenance.



Excroissance côté vanne permettant le rangement d'un tuyau secondaire (Pratique pour le lavage ou le remplissage de petits contenants).



Bat-flots intégrés dans le moulage des citernes évitant les mouvements d'eau lors du transport, le nombre variant en fonction du litrage.



Anneaux de levage moulés dans la masse à chaque extrémité (Pour déplacement des citernes à vide).



Formes en partie supérieure, leur permettant un stockage par empilage afin d'optimiser la place dans les cours de stockage. Empilable à vide.



2 passages de sangles moulés dans la masse.





Homologuée route 25 km/h.



CITERNE SUR CHÂSSIS ROULANT

Idéale pour le transport d'eau, ces citernes sont polyvalentes et robustes.

Composition :

- Citerne monobloc D 1.2 en résine de polyéthylène (caractéristiques identiques aux citernes monoblocs cylindriques D1.2 du catalogue),
 - Citernes dotées de bat-flots intérieurs améliorant considérablement leur comportement routier lorsqu'elles ne sont pas en pleine charge,
 - Equipées d'une vanne femelle/mâle 50/60 (2") montée dur passe-paroi à bride,
 - Châssis roulant galvanisé homologué route par la DREAL en véhicule de type S.R.E.A. (Semi Remorque Équipement Agricole).
- Livrées avec barré rouge permettant l'obtention d'un certificat d'immatriculation (obligatoire à partir de 1500 litres).
- Maintien de la citerne sur le châssis avec sangles type poids lourd équipées de tendeurs et par calage des pieds sur le châssis.

Caractéristiques techniques du châssis :

- essieu à freinage hydraulique,
 - voie élargie pour une meilleure stabilité,
 - barre anti-encastrement conforme à l'arrêté du 19/12/2016,
 - feux arrière fixés dans l'alignement du châssis et protégés par des grilles.
- Feu arrière gauche avec support de plaque d'immatriculation aux normes et prise avec support gyrophare (non fourni),
- châssis en longerons de forte épaisseur de 3 à 6 mm selon les modèles,
 - prises push-pull permettant de démonter le flexible,
 - béquilles escamotables arrière stabilisatrices d'origine,
 - bandeau avant support de flèche renforcé par de larges goussets,
 - flèche soudée sur les modèles 1000 et 1500 L,
 - flèche démontable, fixée avec deux étriers et un axe en partie arrière à partir du modèle 2300 L.

Équipement de flèche :

- béquille réglable 70 mm pour 1000 l à 2300 L,
- béquille à cric démultiplié 70 mm pour 3100 L. et 6400 L.



A NOTER :
Citerne roulante avec Barre Anti-Encastrement conforme à la norme en vigueur.

Cont. l	Essieu mm	Ø tambour mm	Roue(s)	Jantes	Béquille mm	Long. m	Larg. m	Haut. m	Cote sous la vanne mm	PTAC (Poids total autorisé en charge) kg	Réf. L'unité	U € HT	Colisage Distributeur
1000	∅ 60	250 x 60	11,5/80 x 15,3 14 Plys	6 trous	∅ 70	3	1,90	1,90	765	2190	P113 37 28	4 296,00	1
1500	∅ 60	250 x 60	11,5/80 x 15,3 14 Plys	6 trous	∅ 70	3	1,90	1,90	765	2190	P113 37 30	4 911,00	1
2300	∅ 60	250 x 60	11,5/80 x 15,3 14 Plys	6 trous	∅ 70	3,80	2,25	2,01	765	4440	P113 37 31	5 016,00	1
3100	∅ 70	300 x 60	11,5/80 x 15,3 14 Plys	6 trous	cric / ∅ 70	4,00	2,20	2,20	795	4440	P113 37 33	6 680,00	1
5500	∅ 70	350 x 60	385/65 R22,5	8 trous	cric / ∅ 70	4,55	2,35	2,59	865	6870	P113 37 35	9 610,00	1
6400	∅ 80	350 x 60	385/65 R22,5	8 trous	cric / ∅ 70	5,00	2,35	2,59	870	7980	P113 37 37	10 880,00	1

ABREUVOIR POLYBAC DOUBLE 72 BP POUR CITERNE ROULANTE

Abreuvoir équipé de :

- 1 robinet flotteur basse pression équipé d'un système de blocage d'arrivée d'eau, impératif pour le transport. (vider le bac lors des déplacements),
- 2 bouchons passe-paroi de diamètre 33/42 pour un nettoyage et une vidange rapide,
- 1 support métallique prévu pour se fixer sur le bandeau arrière du châssis roulant de la citerne.



Cont. l	Long. mm	Larg. mm	Haut. mm	Nbre de bovins	Réf. L'unité	U € HT	Colisage Distributeur
72	1006	490	350	45	P113 05 16	334,00	1

KIT D'ALIMENTATION POUR ABREUVOIR POLYBAC DOUBLE 72 BP

- Kit comprenant :
- une vanne quart de tour 15/21 fixée à 1 passe-paroi sur la citerne (à côté de la vanne principale),
 - un tuyau d'alimentation avec embout de connexion au bac.
- Compatible avec l'abreuvoir Polybac Double 72 BP.



Réf. L'unité	U € HT	Colisage Distributeur
P113 05 22	83,50	1



CITERNE ROULANTE POUR QUAD ET MICRO-TRACTEUR



+PRODUIT Roues spéciales quad.
Châssis galvanisé.

Châssis mécanosoudé galvanisé, citerne polyéthylène 400 l densité 1.
Prévue exclusivement pour une utilisation hors voie publique.
Équipée de :
- 2 roues 20 x 7 - 8 4 PR à jante métallique,
- Flèche en carré de 50 mm, réversible pour une double utilisation : un côté attelage à piton sur plat percé en Ø 25 mm et un côté prévu pour recevoir une tête d'attelage à tête de lapin en option.

- Cont. : 400 l
- Ø de la vanne : 1"1/4 mm
- Roue(s) : 20 x 7 - 8 4PR
- Cote sous la vanne : 450 mm

Long. utile m	Larg. utile m	Haut. utile m	Réf. L'unité	U € HT	Colisage Distributeur
2,10	1,17	1,09	P121 49 21	899,00	1

TÊTE DE LAPIN POUR ATTELAGE DE REMORQUE OU CITERNE QUAD

Tête de lapin pour attelage sur boule, se monte sur carré de 50 mm.
Prévoir de contre-percer la flèche pour y boulonner la tête de lapin.
Compatible avec la remorque QUAD 450 L et la citerne roulante 400 L.



Fixation	Forme	Essieu mm	Réf. L'unité	U € HT	Colisage Distributeur
Boulonnage	à boule	carré 50	P113 23 29	29,90	1

ROUES GONFLABLES POUR REMORQUE QUAD

Roues de rechange pour remorque QUAD 450 L et citerne roulante 400 L.
Une flèche située sur la gomme indique le sens de roulement de la roue.

- Ø : 48 cm
- Roues jante : métallique
- Chambre à air
- Modèle : 20 x 7 - 8 4 PR
- Axe : Diam. 25 mm
- Pression : 1,5 Bar(s)
- Charge maxi. : 99 kg



Type	Réf. L'unité	U € HT	Colisage Distributeur
Roue droite	P113 23 31	154,00	1
Roue gauche	P113 23 32	154,00	1

Remorque quad page 68

RÉCUPÉRATEUR D'EAU AQUASTOCK

+PRODUIT Renforcé en polyéthylène rotomoulé.

Les citernes Aquastock sont conçues pour la récupération et le stockage de l'eau. Leurs formes et leurs couleurs, beige pailleté ou vert anglais, les intègrent parfaitement dans leur environnement, en pose murale, en façade de maison ou de bâtiment d'élevage. De nombreux renforts latéraux et au centre leur garantissent une parfaite robustesse.



1



2



3



Possibilité de raccorder le récupérateur d'eau sur le réseau d'eaux pluviales (collecteur non fourni).



Protection de la vanne, moulée dans la cuve.



Équipée d'un couvercle à vis muni d'un bouchon d'évent, évitant toute remontée de liquide.

Fabriquées en résine de P.E. stabilisée aux U.V. et au gel, elles sont imputrescibles et résistent aux détergents.
Équipées d'un couvercle à vis muni d'un bouchon avec évent. Nombreuses réservations sur le dessus et les côtés de la citerne permettent un raccordement au réseau d'eaux pluviales par la pose d'un collecteur du commerce.
Équipée d'une vanne montée sur passe-paroi Ø 3/4. De forme cubique à faible largeur, elles peuvent être utilisées le long d'un mur ou dans des passages étroits. Les citernes Aquastock sont raccordable en série en partie basse. Elles doivent reposer sur un sol ou socle plat portant sur la totalité de leur fond.

- Usage : récupération et stockage de l'eau
- Matière : polyéthylène
- Ø de la vanne : 3/4" (20/27 mm)
- Couvercle : 355 mm
- Larg. : 0,70 m

	Cont. l	Coloris	Long. m	Haut. m	Réf. L'unité	U € HT	Colisage Distributeur
1	500	Beige	0,80	1,14	P116 01 01	335,50	1
		Vert	0,80	1,14	P116 01 02	335,50	1
2	1000	Beige	1,55	1,14	P116 01 03	453,50	1
		Vert	1,55	1,14	P116 01 04	453,50	1
3	1500	Beige	1,60	1,62	P116 01 05	706,80	1
		Vert	1,60	1,62	P116 01 06	706,80	1



CITERNE MONOBLOC CYLINDRIQUE D 1.7 POUR ENGRAIS LIQUIDES

Grande capacité jusqu'à 8500 L.
Bat flots intégrés.

Les citernes monoblocs cylindriques sont parfaitement adaptées pour le stockage et le transport de différentes solutions de haute densité allant jusqu'à 1.7kg/dm³ telles que des engrais liquides, la mélasse ou la saumure.

Ces cuves sont fabriquées en résine de polyéthylène imputrescibles, stabilisées aux U.V. et au gel.

Elle disposent :

- d'anneaux de levage moulés dans la masse à chaque extrémité (pour déplacement des citernes à vide),
- d'un large couvercle Ø 600 mm rotomoulé avec en son centre, un bouchon évent Ø 120 mm. Permet un passage d'homme aisé de Ø 500 mm pour les actions de nettoyage ou de maintenance,
- d'une excroissance côté vanne permettant le rangement d'un tuyau secondaire, pratique pour le lavage, ou le remplissage de petits contenants,
- de bat-flots intégrés dans le moulage (le nombre varie en fonction du litrage) évitant les mouvements de liquide lors du transport,
- de formes en partie supérieure, leur permettant un stockage par empilage afin d'optimiser la place dans les cours de stockage,
- de larges pieds dont le nombre varie en fonction du litrage et qui octroient une grande stabilité à la citerne,
- d'un emplacement prévu en partie haute pour installer à tout moment un flotteur pour remplissage automatique dans le cas d'une utilisation pour y stocker de l'eau,
- de repères gradués sur l'une des deux extrémités,
- de passages de sangles montés dans la masse,
- d'une vanne complète femelle/mâle 50/60 (2") montée sur bride renforcée à visser, protégée dans un renforcement moulé dans la masse.



Une excroissance côté vanne permettant le rangement d'un tuyau secondaire (Pratique pour le lavage ou le remplissage de petits contenants).

Cont. l	Long. m	Larg. m	Haut. m	Ø de la vanne	Passer-paroi mm	Réf. Luminé	U € HT	Colisage Distributeur
5500	3,16	1,62	1,73	2"	50/60 à bride	P113 40 26	2 454,00	2
6400	3,71	1,62	1,73	2"	50/60 à bride	P113 40 28	2 999,00	1
8500	4,71	1,64	1,75	2"	50/60 à bride	P113 40 30	4 805,00	1



Vanne complète femelle/mâle 50/60 (2") montée sur bride renforcée à visser, montée dans un renforcement rotomoulé dans la masse.



Large couvercle Ø 600 mm rotomoulé avec en son centre, un bouchon évent Ø 120 mm. Permet un passage d'homme aisé de Ø 500 mm pour les actions de nettoyage ou de maintenance



Elle dispose d'anneaux de levage moulés dans la masse à chaque extrémité (citerne à vide).

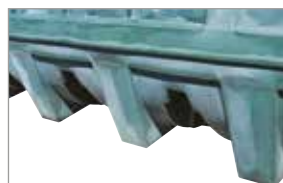

Bat-flots intégrés dans le moulage (le nombre varie en fonction du litrage) évite les mouvements de liquides lors du transport.



▶ ACCESSOIRES POUR CITERNES ET RÉCUPÉRATEURS D'EAU



1 VANNE DE VIDANGE 3/4" - 20/27 MM

Montée d'origine sur les récupérateurs d'eau AQUASTOCK de contenances 500/1000 et 1500 L, vissée sur un passe-paroi 20/27 mm. S'adapte, vissée sur un passe-paroi 20/27 mm, sur les citernes monoblocs cylindriques D1.2 (toute contenance) en complément de la vanne femelle/mâle 50/60 2" déjà présente sur la citerne. Ceci afin d'offrir une vanne de vidange avec un débit plus faible et permettre le raccordement d'un tuyau.

Matière	Filetage	Ø mm	Type	Modèle	Réf. L'unité	U € HT	Colisage Distributeur
résine	femelle/femelle	20/27	3/4"	à passe-paroi	P113 09 06	41,70	1

Livrée sans passe-paroi.

2 VANNE DE VIDANGE 1" 1/4 - 33/42 MM

Montée d'origine sur les citernes monoblocs rectangulaires D1 de contenances 400/600/800 et 1000 L, vissée sur un passe-paroi 33/42 mm.

Matière	Filetage	Ø mm	Type	Modèle	Réf. L'unité	U € HT	Colisage Distributeur
résine	femelle/femelle	33/42	1"1/4	à passe-paroi	P113 09 05	58,40	1

Livrée sans passe-paroi.

3 VANNE DE VIDANGE 1" 1/2 - 40/49 MM

Montée d'origine sur les citernes monoblocs rectangulaires D1 de contenances 1500 et 2000 L, vissée par un passe-paroi 40/49 mm.

Matière	Filetage	Ø mm	Type	Modèle	Réf. L'unité	U € HT	Colisage Distributeur
résine	femelle/femelle	40/49	1"1/2	à passe-paroi	P113 09 03	60,70	1

Livrée sans passe-paroi.

4 VANNE DE VIDANGE 2" - 50/60 MM

Montée d'origine, vissée sur une bride renforcée 50/60 mm sur :
 - les citernes monoblocs cylindriques D1.2, toutes contenances,
 - les citernes monoblocs rectangulaires D1, contenance : 3000/4000 et 5000 L,
 - les citernes à engrais liquides, contenance : 5500/6400 et 8500 L.

Matière	Filetage	Ø mm	Type	Modèle	Réf. L'unité	U € HT	Colisage Distributeur
résine	femelle/mâle	50/60	2"	à bride renforcée	P113 09 07	89,30	1

Livrée sans passe-paroi.

BRIDE RENFORCÉE POUR VANNE FEMELLE/MÂLE - 2" - 50/60 MM

Compatible avec la vanne de vidange femelle/mâle 50/60 (2") P1130907.

Réf. L'unité	U € HT	Colisage Distributeur
P113 09 08	177,50	1



PASSE-PAROI

Compatible avec les vannes à visser sur passe-paroi.

Ø mm	Type	Réf. L'unité	U € HT	Colisage Distributeur
20/27	3/4"	P113 09 23	11,20	1
33/42	1"1/4	P113 09 21	12,20	1
40/49	1"1/2	P113 09 19	16,20	1



RACCORD POMPIER À VIS 1/2 ANNELÉ - 2" - 50/60 MM

A visser dans la partie femelle des vannes 50/60 mm montées sur bride renforcée ou sur passe-paroi.

■ Matière : résine

Ø mm	Pour tuyau de diamètre intérieur mm	Type	Modèle	Réf. L'unité	U € HT	Colisage Distributeur
50/60	54	2"	à bride	P113 09 35	91,30	1



5 EMBOUT DROIT

Embouts droits à visser dans la partie femelle des vannes. Permettent la pose d'un tuyau en sortie de citerne.

Ø mm	Pour tuyau de diamètre intérieur mm	Type	■ Matière : résine		
			Réf. L'unité	U € HT	Colisage Distributeur
33/42	40	1"1/4	P113 09 12	7,20	1
40/49	40	1" 1/2	P113 09 11	7,80	1
50/60	50	2"	P113 09 09	11,20	1

6 EMBOUT COUDÉ

Embouts coudés à visser dans la partie femelle des vannes. Permettent la pose d'un tuyau en sortie de citerne.

Ø mm	Pour tuyau de diamètre intérieur mm	Type	■ Matière : résine		
			Réf. L'unité	U € HT	Colisage Distributeur
40/49	40	1"1/2	P113 09 15	7,80	1
50/60	50	2"	P113 09 13	11,20	1

COUVERCLE POUR CITERNE MONOBLOC RECTANGULAIRE ET AQUASTOCK

■ Couverture : avec colerette et bouchon d'évent ■ Matière : Plastique injecté

Ø mm	Réf. L'unité	U € HT	Colisage Distributeur
7 255	P113 09 27	48,90	1
8 355	P113 09 29	65,90	1

COUVERCLE POUR CITERNES CYLINDRIQUES

Equipe d'origine les citernes : monoblocs cylindriques D1.7 toutes contenances et monoblocs cylindriques à engrais liquides, toutes contenances.

Ø mm	Réf. L'unité	U € HT	Colisage Distributeur	■ Couverture : avec bouchon central évent	■ Matière : Polyéthylène rotomoulé
9 600	P113 09 25	93,80	1		

ROBINETS FLOTTEURS

pouvant être montés sur les citernes rectangulaires et cylindriques

ROBINET FLOTTEUR PRESSION DU RÉSEAU

Corps en polyamide. Possibilité de régler la hauteur et le débit de l'eau par une action sur la vis de réglage, pour les modèles équipés. Fonctionne idéalement sur une plage de pression de 3 à 4 bars.

■ Ø raccordement : 1/2" (15/21 mm) - mâle

Coloris du corps	Débit L/min	Réglable	Réf. L'unité	U € HT	Colisage Distributeur
Blanc	32	non	P113 83 10	43,50	10

ROBINET FLOTTEUR GRAND DÉBIT

Corps en laiton fonctionnant sur des plages de pression de :

- 4 bars pour 42 L/mn (avec un débit nominal de 75L/mn) avec ses 2 flotteurs d'origine

- 5 bars pour 53L/mn (avec un débit nominal de 100L/mn) avec ses 2 flotteurs d'origine et son option kit de 2 flotteurs supplémentaires.

Réglage en hauteur par glissement du support double sur une barre en inox. Il est équipé :

- d'un système de blocage de son mécanisme pour stopper l'arrivée d'eau,
- d'un filetage extérieur mâle 20/27 mm (3/4"),
- d'un filetage intérieur femelle 15/21 mm (1/2"),
- d'un contre écrou de fixation avec joint.

Il peut être utilisé dans une configuration basse pression. Livré d'origine avec 2 flotteurs. Compatible avec les Polythermes grande contenance, le Polyclean, le Polyherd et le Polyflow.

Coloris du corps	Débit L/min	Réglable	Réf. L'unité	U € HT	Colisage Distributeur
Jaune laiton	42	Non	P113 83 41	80,00	1

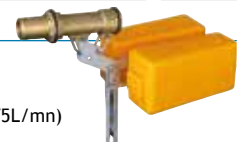

• SILOS À ALIMENTS GRANDE CONTENANCE

Les silos à aliments La Gée à cuve monobloc sont fabriqués en résine de polyéthylène rotomoulée. Ils sont imputrescibles, stabilisés aux U.V. et au gel, résistants aux détergents, désinfectants et lavables à haute pression. Leur cuve est positionnée sur un châssis métallique galvanisé doté de quatre pieds reliés au châssis monobloc en tube mécano soudé de forte section. Leurs empâtements sont renforcés et très stables.

- silo 5,70 m³ : Ø 60,3 mm x Epais. : 2,9 mm.
- silo 9,70 m³ : Ø 70 mm x Epais. : 2,9 mm.

Ces silos sont prévus pour le stockage intérieur et extérieur des aliments (densité 0,8 maximum). Ils sont conformes aux normes de sécurité pour les livraisons des aliments à la ferme.

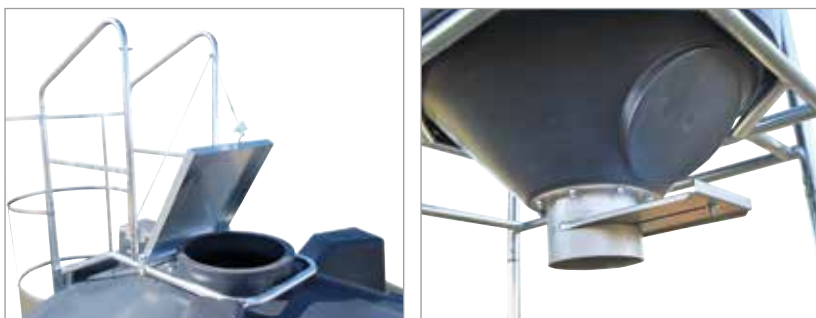

SILO À ALIMENTS GRANDE CONTENANCE

Composition :

- Cuve monobloc à cône déporté.
- Parois lisses, non poreuses facilitant le nettoyage,
- Châssis mécano soudé améliorant la stabilité et la longévité des ensembles,
- Trappe inox, Ø 200 mm, montée d'origine sur la partie basse du cône déporté, permet la reprise de l'aliment directement au godet de tracteur depuis l'avant des silos ou par chariot à aliment. Peut être déplacée sur la partie déportée du cône en utilisant le kit de fermeture (en option).
- Echelle à crinoline à 2 m du sol avec passerelle garde-fous, accessible à l'aide de l'échelle mobile en partie inférieure,
- Couvreclu de remplissage en partie supérieure, manoeuvrable depuis le sol pour plus de sécurité.

Silo livré prémonté, coque monobloc posée dans son châssis, seuls restent à fixer les éléments livrés en kit, soit 4 manchons de pieds, garde-corps, crinoline d'échelle et trappe inox Ø 200 mm. Ceci facilite son installation dans le respect des normes en vigueur.

Options : réhausse de pieds et tuyau de remplissage pneumatique. Possibilité de demander une coque renforcée pour céréales (en option).

■ Matière de la cuve : polyéthylène rotomoulée ■ Matière du châssis : acier galvanisé

Vol. m ³	Cont. kg	Ø m	Haut. m	Haut. avec pieds réhaussés m	Haut. sous trappe (version standard) m	Haut. sous trappe (version réhaussée) m	Larg. passage entre pieds m	Réf. Limité	U € HT	Colisage Distributeur
5,70	3700	2,10	4,83	5,73	0,90	1,70	1,30	P113 45 15	2 690,00	1
9,70	6300	2,30	5,83	6,73	0,90	1,70	1,39	P113 45 17	3 650,00	1



Conseils de pose :

4 pieds à fixer au sol par 16 points d'ancrage sur une dalle en béton avec treillis soudé aux caractéristiques suivantes :

- pour la version 5,70 m³, réaliser une dalle de minimum 2,50 x 2,50 m,
- pour la version 9,70 m³, réaliser une dalle de minimum 2,70 x 2,70 m,
- épaisseur à déterminer selon la nature du sol, en règle générale, plus ou moins 30 cm, à voir avec un professionnel du métier selon les règles de l'art en vigueur.

Silo	Goulotte	A	B	C	D	E
5,70 m ³	Standard Courte - 0,55 m	762 mm	1000 mm	387 mm	246 mm	179 mm
	Réhaussé Courte - 0,55 m	1562 mm	1800 mm	387 mm	246 mm	179 mm
	Réhaussé Longue - 1,43 m	900 mm	1137 mm	-	-	780 mm
9,70 m ³	Standard Courte - 0,55 m	800 mm	1036 mm	400 mm	191 mm	112 mm
	Réhaussé Courte - 0,55 m	1600 mm	1836 mm	400 mm	191 mm	112 mm
	Réhaussé Longue - 1,43 m	900 mm	1137 mm	-	-	713 mm

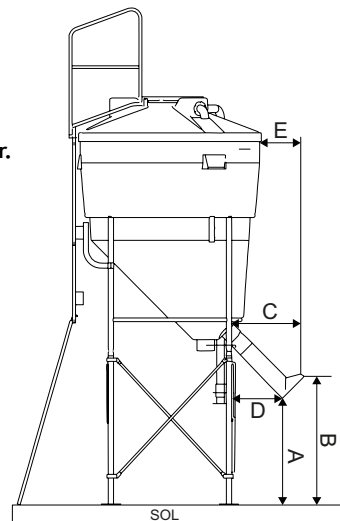

RÉHAUSSE DE PIED POUR SILO GRANDE CONTENANCE

Pieds réhaussés de 90 cm livrés avec rallonge d'échelle.
Option nécessaire lors de l'utilisation d'une goulotte longue déportée montée sur silo 5,70 m³ ou 9,70 m³.

■ Matière : acier galvanisé



Modèle m ³	Larg. passage entre pieds m	Réf. L'unité	U € HT	Colisage Distributeur
Pour silo 5,7	1,30	P113 47 21	583,30	1
Pour silo 9,7	1,39	P113 47 23	636,20	1

GOULOTTE DÉPORTÉE AVEC TRAPPE



Pour silos 5,70 m³ et 9,70 m³.

2 modèles distincts :

- Goulotte courte, permet la reprise d'aliments directement au godet du tracteur devant le silo,
- Goulotte longue, permet la reprise d'aliments sur un silo équipé de réhausse de pieds et permet le passage d'un bardage de bâtiment.

■ Matière : polyéthylène rotomoulée ■ Ø : 200 mm

Modèle	Long. m	Réf. L'unité	U € HT	Colisage Distributeur
courte	0,55	P113 47 18	280,00	1
longue	1,43	P113 47 17	281,90	1

TRAPPE DE VIDANGE INOX Ø 200 MM

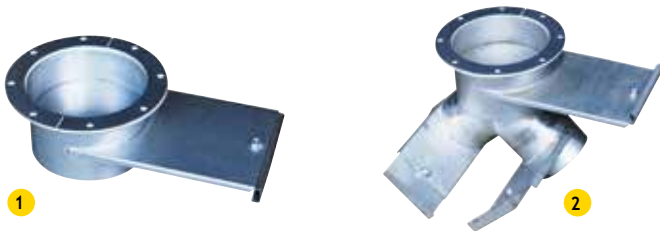

Le modèle sur bride simple est livré d'origine sur les silos 5,70 m³ et 9,70 m³.

■ Matière : inox

■ Type : guillotine

■ Ø : 200 mm

	Modèle	Ø d'entrée mm	Ø de sortie mm	Réf. L'unité	U € HT	Colisage Distributeur
1	sur bride simple	200	200	P113 49 03	213,20	1
2	sur bride à 2 sorties Ø 140 mm	1x200	2x140	P113 49 05	614,50	1

KIT DE FERMETURE Ø 200 MM POUR SORTIE SILO

Kit composé de :

- 2 demi-brides,
- 1 plaque de fermeture Ø 200 mm,
- 1 joint.

Kit de fermeture pour sortie centrale de silos à aliments quatre pieds 5,70 m³ et 9,70 m³.

Indispensable dans le cas d'un changement de place de la trappe de vidange Ø 200 mm d'un silo 5,70 m³ ou 9,70 m³.



Réf. Le kit	U € HT	Colisage Distributeur	■ Matière : inox	■ Ø : 200 mm
P113 49 11	60,60	1		

ALIMENTATION PNEUMATIQUE POUR SILO GRANDE CONTENANCE

Spécialement conçue pour le remplissage par soufflerie des silos grande contenance de 5,7 et 9,7 m³.

Equipée :

- 1 - d'une soufflerie,
- 2 - d'un raccord pompier Ø 100 mm de soufflerie,
- 3 - d'un évent de soufflerie.

Option : Rallonge de tuyau P113 47 24.

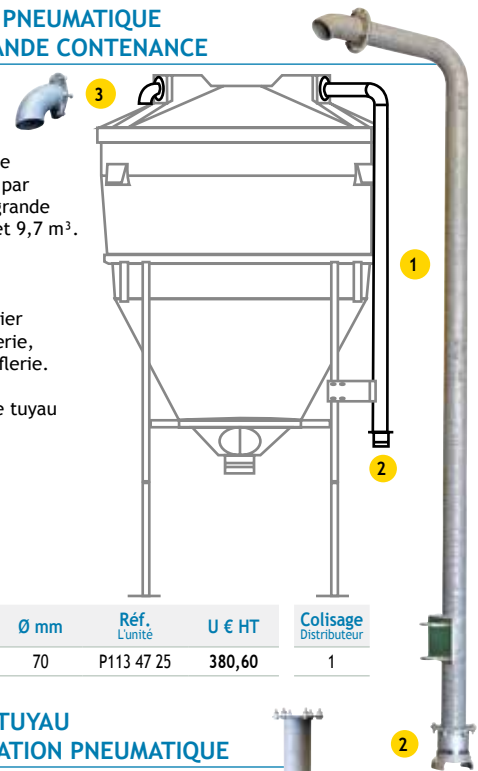

Long. m	Haut. m	Ø mm	Réf. L'unité	U € HT	Colisage Distributeur
2,54	0,70	70	P113 47 25	380,60	1

RALLONGE DE TUYAU POUR ALIMENTATION PNEUMATIQUE

La rallonge se couple avec l'alimentation pneumatique dans le cas d'une installation de silo montée avec réhausse de pieds. Compatible uniquement avec le tuyau de remplissage pour silo grande contenance.

Long. mm	Réf. L'unité	U € HT	Colisage Distributeur
900	P113 47 27	109,90	1

TRAPPE DE VIDANGE INOX Ø 140 MM

Se monte sur tube PVC Ø 140 cm pour déporter la reprise d'aliments du silo.

■ Matière : inox

■ Ø : 140 mm

■ Type : guillotine

Modèle	Réf. L'unité	U € HT	Colisage Distributeur
sur bride simple	P113 49 07	223,74	1



SILOS À ALIMENTS MONOBLOCS PETITE CONTENANCE SUR CHÂSSIS



Niveau de remplissage visible par transparence.



Fabriqués en résine de P.E. alimentaire, translucide, stabilisée aux U.V. et résistante au gel.

Les silos monoblocs de stockage 500, 1000, 1500 et 2000 litres sur châssis acceptent des céréales, des aliments solides et liquides dont la densité peut aller jusqu'à 1.

Caractéristiques :

- Cuve monobloc Ø 1170 mm,
 - Cône de sortie à 80° permettant un très bon écoulement de la matière stockée,
 - Couvercle de remplissage Ø 455 mm avec évent,
 - Trappe de vidange en inox Ø 100 mm pour aliment ou vanne montée sur passe-paroi à bride 2" (50/60) quart de tour pour liquide de Densité 1,
 - Châssis galva empattement 1085 x 1085 mm.
- Option : réhausse de 90 cm (P1136109)

- Matière : cuve polyéthylène rotomoulée
- Haut. sous trappe : 0,18 m et châssis galvanisé
- Ø de la cuve : 1,17 m

Cont.	Haut. hors tout de la cuve sur châssis m	Sortie	Réf. L'unité	U € HT	Colisage Distributeur
500	1,30	Trappe à guillotine	P113 59 02	915,00	1
		Vanne avec passe-paroi	P113 59 10	915,00	1
1000	1,78	Trappe à guillotine	P113 59 04	1 105,00	1
		Vanne avec passe-paroi	P113 59 12	1 105,00	1
1500	2,26	Trappe à guillotine	P113 59 06	1 365,20	1
		Vanne avec passe-paroi	P113 59 14	1 365,20	1
2000	2,74	Trappe à guillotine	P113 59 08	1 726,00	1
		Vanne avec passe-paroi	P113 59 16	1 726,00	1



RÉHAUSSE DE PIED POUR SILO À ALIMENTS PETITE CONTENANCE SUR CHÂSSIS



Permet d'accéder sous le silo avec un chariot à aliments.

Réhausse le silo de 90 cm. Pour silo à aliments monoblocs petite contenance sur châssis modèles 500 L à 2000 L

- Matière : acier galvanisé

Réf. L'unité	U € HT	Colisage Distributeur
P113 61 09	355,00	1



COUVERCLE AVEC ÉVENT Ø 455 MM

Monté d'origine sur les silos à aliments monoblocs petite contenance sur châssis.

Réf. L'unité	U € HT	Colisage Distributeur
P113 09 31	76,10	1



TRAPPE DE VIDANGE INOX Ø 100 MM

Livrée d'origine sur les silos "Trappe à guillotine".

- Matière : inox
- Type : guillotine
- Ø : 100 mm



Modèle	Réf. L'unité	U € HT	Colisage Distributeur
sur bride simple	P113 49 01	148,30	1

VANNE DE VIDANGE 2" - 50/60 MM

Montée d'origine, vissée sur une bride renforcée 50/60 mm sur :

- les citernes monoblocs cylindriques D1.2, toutes contenances,
- les citernes monoblocs rectangulaires D1, contenance : 3000/4000 et 5000 L,
- les citernes à engrais liquides, contenance : 5500/6400 et 8500 L.



Matière	Filetage	Ø mm	Type	Modèle	Réf. L'unité	U € HT	Colisage Distributeur
résine	femelle/mâle	50/60	2"	à bride renforcée	P113 09 07	89,30	1

Livrée sans passe-paroi.

BRIDE RENFORCÉE POUR VANNE FEMELLE/MÂLE - 2" - 50/60 MM

Compatible avec la vanne de vidange femelle/mâle 50/60 (2") P1130907.

Réf. L'unité	U € HT	Colisage Distributeur
P113 09 08	177,50	1



CONTAINER DE STOCKAGE VERTICAL PETITE CONTENANCE



Protège le contenu des rongeurs.

Stockage à la verticale, permet un gain de place au sol. Equipé de deux poignées de transport sur les côtés.

Ces containers PE multi-usages avec couvercle sont très polyvalents. Ils permettent de stocker tous types de matières ou matériels. Ils sont idéaux utilisés comme petites réserves d'aliments, les préservent de l'eau, de l'humidité, de la lumière, de la poussière et des rongeurs pour une conservation optimale.

Livrés avec un couvercle de protection amovible posé en partie supérieure.

■ Matière : polyéthylène rotomoulé ■ Couvercle : sans charnière

Cont. l	Long. m	Larg. m	Haut. m	Réf. L'unité	U € HT	Colisage Distributeur
120	0,58	0,48	0,70	P113 17 73	112,00	5
200	0,60	0,50	0,95	P113 17 74	155,00	5

MALLE DE RANGEMENT



Facilement transportable.



Malles équipées de 2 poignées métalliques latérales directement intégrées dans des réservations moulées dans la masse. Couvercle monté sur charnières, équipé d'un joint d'étanchéité, de 2 fermetures cadennables qui sécurisent l'ensemble une fois fermé.

Adaptée au transport de tout type de matières dans les véhicules.

■ Matière : polyéthylène ■ Modèle : horizontal
■ Cont. : 250 l

Coloris	Long. m	Larg. m	Haut. m	Réf. L'unité	U € HT	Colisage Distributeur
noir	0,80	0,61	0,51	P113 17 70	285,00	2
vert				P113 17 71	285,00	2



BASSINE À POIGNÉES PRO



Robuste et polyvalente.

Très résistante avec rebord extérieur et poignées en corde nylon.

■ Cont. : 90 l
■ Ø : 0,60 m
■ Haut. : 0,52 m
■ Matière : polyéthylène
■ Coloris : noir

Réf. L'unité	U € HT	Colisage Distributeur
P113 17 76	68,90	5



SEAU À BORD PLAT RÉSINE INJECTÉE

Seau à bord plat gradué tous les litres

■ Cont. : 17,5 l ■ Larg. : 33 cm
■ Coloris : blanc ■ Haut. : 27 cm
■ Matière : PEHD injectée ■ Ø de l'anse : 5 mm
■ Long. : 37 cm

Réf. L'unité	U € HT	Colisage Distributeur
P113 53 17	12,30	10



SEAU À BORD PLAT RÉSINE ROTOMOULÉE



Renforcé.

Rotomoulé. Bord plat avec anse renforcée.

■ Coloris : vert translucide
■ Matière : polyéthylène rotomoulé
■ Ø de l'anse : 8 mm

Cont. l	Long. cm	Larg. cm	Prof. cm	Haut. cm	Réf. L'unité	U € HT	Colisage Distributeur
16	34	32	27	27	P121 41 05	30,00	5
23	40,5	38	34	34	P121 41 07	42,83	5





• AUGES EN RÉSINE DE POLYÉTHYLÈNE

Les aires bétonnées ont l'inconvénient d'être très difficiles à nettoyer, le risque de contamination de l'ensilage par des spores butyriques y est élevé. La distribution des ensilages dans les auges alimentaires est par conséquent recommandée. Fabriquées en résine de polyéthylène, ces auges sont imputrescibles, résistent aux détergents et désinfectants, elles sont lavables à haute pression. Leur cuve à parois lisses avec bouchon de vidange et leur châssis galvanisé facilitent leur nettoyage.

AUGE RENFORCÉE

Composition :

- 2 longerons galvanisés prémontés à l'extérieur des bacs faisant office de renforts et rebords anti-gaspillage, ils offrent une grande protection contre la poussée des animaux et le frottement des roues de tracteur.
- Fond de bac d'auge renforcé par des nervures,
- 1 bouchon de vidange 33/42,
- Pattes galvanisées Ø 42,4 mm réglables en hauteur par boulons traversant.



Rebord anti-gaspillage et empiètements renforcés

Long. m	Larg. m	Haut. mini. m	Haut. maxi. m	Nbre de pied	Réf. L'unité	U € HT	Colisage Distributeur
3	0,85	0,55	0,80	4	P113 41 04	540,00	6
4	0,85	0,55	0,80	4	P113 41 02	717,00	6
5	0,85	0,55	0,80	6	P113 41 01	859,00	6
	0,60	0,43	0,68	6	P113 41 03	730,00	6



- Auge : sur pied
- Matière : polyéthylène rotomoulé

■ Modèle : renforcé

AUGE STANDARD

Composition :

- 2 longerons galvanisés prémontés à l'intérieur des rebords des bacs faisant office de renforts,
- Fond de bac d'auge renforcé par des nervures,
- Pattes galvanisées Ø 33,7 mm réglables en hauteur par boulons à pression.
- Rebord extérieur en résine PE anti-gaspillage.

Long. m	Larg. m	Haut. mini. m	Haut. maxi. m	Nbre de pied	Réf. L'unité	U € HT	Colisage Distributeur
3	0,85	0,55	0,80	4	P113 41 06	498,00	6
4	0,85	0,55	0,80	4	P113 41 08	618,00	6
5	0,85	0,50	0,80	6	P113 41 05	742,00	6
	0,60	0,43	0,68	6	P113 41 07	616,00	6



- Auge : sur pied
- Matière : polyéthylène rotomoulé

■ Modèle : standard

AUGE "JUNIOR" POUR PETITS ANIMAUX

Conçue spécifiquement pour les petits animaux : veaux, ovins, caprins...
Idéale posée devant les cornadis "Confort Junior" de la gamme Cosnet.



Elles sont équipées de :

- 2 longerons galvanisés prémontés à l'intérieur des rebords des bacs faisant office de renforts,
- Fond de bac d'auge renforcé par des nervures,
- Pattes galvanisées Ø 25 mm réglables en hauteur par boulons à pression,
- 1 bouchon de vidange 33/42 mm.



- Auge : Sur pied
- Matière : polyéthylène rotomoulé
- Modèle : Junior

PRODUITS DE COUR

Long. m	Larg. m	Haut. mini. m	Haut. maxi. m	Nbre de pieds	Réf. L'unité	U € HT	Colisage Distributeur
2	0,45	0,30	0,50	4	P113 41 09	276,00	6
2,5	0,45	0,30	0,50	4	P113 41 11	304,00	6
3	0,45	0,30	0,50	4	P113 41 13	349,00	6

AUGE PORTE-SEAUX À SUSPENDRE



Au choix 4, 5 ou 6 seaux

Bac en résine de polyéthylène avec des réservations permettant de maintenir parfaitement les seaux standards du commerce. Equipée de 2 crochets galvanisés de forte section pour suspendre l'auge à une barrière.

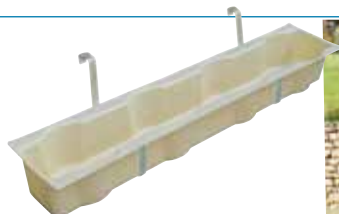

Long. m	Larg. m	Haut. m	Usage	Réf. L'unité	U € HT	Colisage Distributeur
1,81	0,39	0,22	pour 4 seaux	P113 57 01	159,70	5
2,26	0,39	0,22	pour 5 seaux	P113 57 03	175,60	5
2,71	0,39	0,22	pour 6 seaux	P113 57 05	192,90	5



MANGEOIRE LINÉAIRE



Les mangeoires linéaires polyvalentes reposent directement sur le sol et sont idéales pour alimenter les petits animaux.

- Matière : polyéthylène rotomoulé

Cont. l	Long. m	Larg. m	Haut. m	Réf. L'unité	U € HT	Colisage Distributeur
20	1	0,32	0,12	P121 31 05	61,20	5
30	1,50	0,32	0,12	P121 31 07	86,70	5
40	2	0,32	0,12	P121 31 09	109,00	5

BAC POLYVALENT À SUSPENDRE



A suspendre sur barrière.

Peut être suspendu sur barrière pour alimenter de jeunes ou petits animaux.

- Matière : polyéthylène

Cont. l	Long. m	Larg. m	Haut. m	Réf. L'unité	U € HT	Colisage Distributeur
25 L	0,75	0,35	0,20	P113 23 49	52,80	5

SUPPORT POUR PIERRE À SEL 5 À 10 KG



S'utilise dans les 2 sens.
A l'extérieur protège la pierre de la pluie.
A l'intérieur récupère les jus.

La distribution de sels minéraux sous forme de pierre à sel est indispensable pour les animaux. Ce support, robuste fabriqué en résine de polyéthylène est insensible aux acides. Il peut être utilisé dans les deux sens, soit pour protéger des intempéries, soit pour récupérer les jus. Axe en bois démontable par goupille, inaccessible aux animaux, facilitant l'échange de la pierre à sel. Prévu pour recevoir les pierres rondes ou octogonales de 5 ou 10 kilos.

Réf. L'unité	U € HT	Colisage Distributeur	■ Matière : polyéthylène rotomoulé	■ Fixation : murale
P121 01 01	30,17	10		

SUPPORT MURAL PORTE-SEAU MINÉRAUX À LÉCHER

Il est prévu pour recevoir un seau à minéraux à lécher standard du commerce. Il peut se fixer au mur ou sur barrière d'herbage ou stabulation 5 lisses, en intérieur comme en extérieur et s'accoupler dos à dos ou sur leurs côtés.
Option : Sachet de 4 étriers pour fixation sur barrière.



- Matière : polyéthylène



Cont. l	Long. cm	Haut. cm	Prof. cm	Réf. L'unité	U € HT	Colisage Distributeur
20	50	41	48	P113 57 20	74,30	4

ETRIERS DE FIXATION POUR SUPPORT DE SEAU À MINÉRAUX

Prévu pour fixer le support polyvalent sur des lisses de Ø 42 à 60 mm.

Ø mm	Réf. La paire	U € HT	Colisage Distributeur	■ Matière : Inox
76	P113 57 21	13,60	1	





Une gamme complète
de niches à veaux avec caillebotis

Installation		EXTÉRIEURE									INTÉRIEURE	
Type		Individuel							Collectif (6 veaux maxi.)		Individuel	
Durée de l'élevage		3 à 4 semaines		Jusqu'à 6 semaines		4 à 6 semaines	4 à 8 semaines	Jusqu'à 2 mois		Jusqu'à 6 mois	Jusqu'à 2 mois	
Modèle		MV	MV Bicouche	GV	GV Bicouche	XL	Pack confort XL	XXL	Pack confort XXL	Collective	Collective avec parc	Case Hygiène PRO
N° de page		88	89	88	89	90	91	90	91	94	94	97
Parc		sans		sans		sans	avec	sans	avec	sans	avec	-
Dimensions (hors-tout) en MÈTRE	Long. m	1,40		1,90		1,63	3,38	2,10	3,85	3	6,90	1,90
	Larg. m	1,18		1,24		1,26	1,26	1,36	1,36	2,40	2,80	0,90
	Haut. m	1,27		1,35		1,27	1,27	1,28	1,28	2,15	2,15	1,90
Bicouche												
Blocage au cornadis						1	1	1	1	6	6	2
Trappe d'accès												
Support de seau intérieur												
Râtelier intérieur												
Support seau à tétine												
Support biberon												
Caillebotis												
Alimentateur				2	2	2	2	2	2	6	6	

D'origine Option Possible



LES NICHES ET CASES À VEUX

• NICHES À VEAUX INDIVIDUELLES MV ET GV



Bon rapport qualité/prix.
Beaucoup plus souple et moins cassant
que la fibre de verre.



Leur conception permet une circulation de l'air à l'intérieur de la niche limitant la condensation, une pente assure l'écoulement de la condensation par les pourtours afin d'éviter la chute des gouttelettes d'eau sur le veau,
- Volet d'aération réglable en partie arrière,
- Renfort arrière et latéral pour une très bonne tenue dans le temps,
- Seuil rotomoulé dans la masse permettant de mieux contenir la litière,
- Six poignées de levage latérale et arrière,
- Trous de fixation au sol.
Elles existent en 2 finitions de rotomoulage : Monocouche opaque, modèle standard et Bicouche, haut de gamme.



Circulation de l'air dans la niche permettant de limiter la condensation.



6 poignées de levage latérales et arrière.
Côté renforcé par 2 raidisseurs.



Seuil rotomoulé dans la masse, permettant de mieux contenir la litière.



Test de solidité : La niche en polyéthylène rotomoulée reprend sa forme initiale en quelques minutes après déformation !



*Garantie 8 ans, valable pour les niches à veaux en polyéthylène dans les conditions normales d'utilisation.

• NICHES À VEAUX MONOCOUCHE STANDARD

Ces niches sont rotomoulées en monocouche de coloris clair opaque, elles permettent d'optimiser le bien-être animal en minimisant le passage des UV et donc en abaissant la température à l'intérieur de la niche. Ambiance intérieure claire, niche translucide mais non transparente.



NICHE À VEAUX MV STANDARD

Modèle préconisé pour le démarrage des veaux jusqu'à 3 à 4 semaines.

- Modèle : MV
- Type : standard
- Finition : monocouche
- Matière : résine de polyéthylène rotomoulée

Long. m	Larg. m	Haut. m	Surface m ²	Réf. L'unité	U € HT	Colisage Distributeur
1,42	1,18	1,27	1,79	P113 51 01	312,60	7

NICHE À VEAUX GV STANDARD

Modèle préconisé pour l'élevage des veaux jusqu'à 6 semaines. Réservation droite et gauche pour recevoir un alimentateur 50 L en option.

- Modèle : GV
- Type : standard
- Finition : monocouche
- Matière : résine de polyéthylène rotomoulée

Long. m	Larg. m	Haut. m	Surface m ²	Réf. L'unité	U € HT	Colisage Distributeur
1,90	1,24	1,35	2,36	P113 51 03	450,20	6

• NICHES À VEAUX BICOUCHE HAUT DE GAMME



On peut noter un écart de température en plein soleil selon les moments de la journée, de 5 à 8 °entre les niches La Gée Bicouche et les produits rotomoulés blanc ou beige translucide classiques du marché.

Ces niches sont rotomoulées en polyéthylène Bicouche, elles bénéficient de deux couleurs différentes :

- La paroi extérieure de couleur claire n'attire pas les rayons du soleil,
- La paroi intérieure de couleur gris foncé rend opaque la structure, cela préserve la température intérieure en ne laissant pas passer les U.V.



NICHE À VEAUX MV BICOUCHE

Modèle préconisé pour le démarrage des veaux jusqu'à 3 à 4 semaines.

- Modèle : MV
- Finition : bicouche
- Type : haut de gamme
- Matière : résine de polyéthylène rotomoulée

Long. m	Larg. m	Haut. m	Surface m ²	Réf. L'unité	U € HT	Colisage Distributeur
1,42	1,18	1,27	1,79	P113 51 31	332,40	7

NICHE À VEAUX GV BICOUCHE

Modèle préconisé pour l'élevage des veaux jusqu'à 6 semaines. Réservation droite et gauche pour recevoir un alimentateur 50 L en option.

- Modèle : GV
- Finition : bicouche
- Type : haut de gamme
- Matière : résine de polyéthylène rotomoulée

Long. m	Larg. m	Haut. m	Surface m ²	Réf. L'unité	U € HT	Colisage Distributeur
1,90	1,24	1,35	2,36	P113 51 33	488,60	6

• OPTIONS ET ACCESSOIRES POUR NICHES À VEAUX MV ET GV

PORTILLON SIMPLE PORTE-SEAU

Porte-seau non rabattable, se fixe à l'aide de broches sur les côtés de l'ouverture de la niche. S'ouvre à droite comme à gauche. Peut recevoir les seaux standards du marché ou le seau à bord plat gradué La Gée. Compatible avec les niches à veaux MV, GV, XL et XXL.

Livré sans seau.

- Matière : acier galvanisé
- Modèle : simple



Long. m	Larg. m	Haut. m	Réf. L'unité	U € HT	Colisage Distributeur
0,70	0,37	0,63	P113 51 07	75,00	6

PORTILLON DOUBLE PORTE-SEAUX

Porte-seaux non rabattable, se fixe à l'aide de broches sur les côtés de l'ouverture de la niche. S'ouvre à droite comme à gauche. Peut recevoir les seaux standards du marché ou le seau à bord plat gradué La Gée. Compatible avec les niches à veaux MV, GV, XL et XXL.

Livré sans seau.

- Matière : acier galvanisé
- Modèle : double



Long. m	Larg. m	Haut. m	Réf. L'unité	U € HT	Colisage Distributeur
0,84	0,37	0,68	P113 51 08	99,80	6



SEAU À BORD PLAT GRADUÉ

Seau à bord plat gradué tous les litres

- Cont. : 17,5 l
- Coloris : blanc
- Matière : PEHD injectée
- Long. : 37 cm
- Larg. : 33 cm
- Haut. : 27 cm
- Ø de l'anse : 5 mm



Réf. L'unité	U € HT	Colisage Distributeur
P113 53 17	12,30	10

ALIMENTATEUR 50 L

Se monte à l'extérieur de la niche dans les emplacements prévus à cet effet après découpe du polyéthylène.

Alimentateur équipé de :

- un couvercle,
- une grille séparatrice pour le foin,
- un compartiment pour l'aliment en partie basse.

Compatible avec les niches à veaux GV, XL, XXL et collective.



Cont. l	Long. m	Larg. m	Haut. m	Réf. L'unité	U € HT	Colisage Distributeur
50	0,47	0,35	0,70	P113 51 05	104,70	6





• NICHES À VEAUX BICOUCHE XL ET XXL



On peut noter un écart de température en plein soleil selon les moments de la journée, de 5 à 8° entre les niches La Gée Bicouche et les produits rotomoulés blanc ou beige translucide classiques du marché.

Ces niches sont rotomoulées en polyéthylène Bicouche, elles bénéficient de deux couleurs différentes :

- La paroi extérieure de couleur claire n'attire pas les rayons du soleil,
 - La paroi intérieure de couleur gris foncé rend opaque la structure, cela préserve la température intérieure en ne laissant pas passer les U.V.
- Leur conception permet une circulation de l'air à l'intérieur de la niche limitant la condensation, une pente assure l'écoulement de la condensation par les pourtours afin d'éviter la chute des gouttelettes d'eau sur le veau,
- Disque à aérations multiples réglable en partie arrière,
 - Renfort arrière et latéral pour une très bonne tenue dans le temps,
 - Seuil rotomoulé dans la masse permettant de mieux contenir la litière,
 - 2 poignées de levage à l'arrière,
 - Trous de fixation au sol.



*Garantie 8 ans, valable pour les niches à veaux en polyéthylène dans les conditions normales d'utilisation.

Circulation de l'air dans la niche permettant de limiter la condensation.

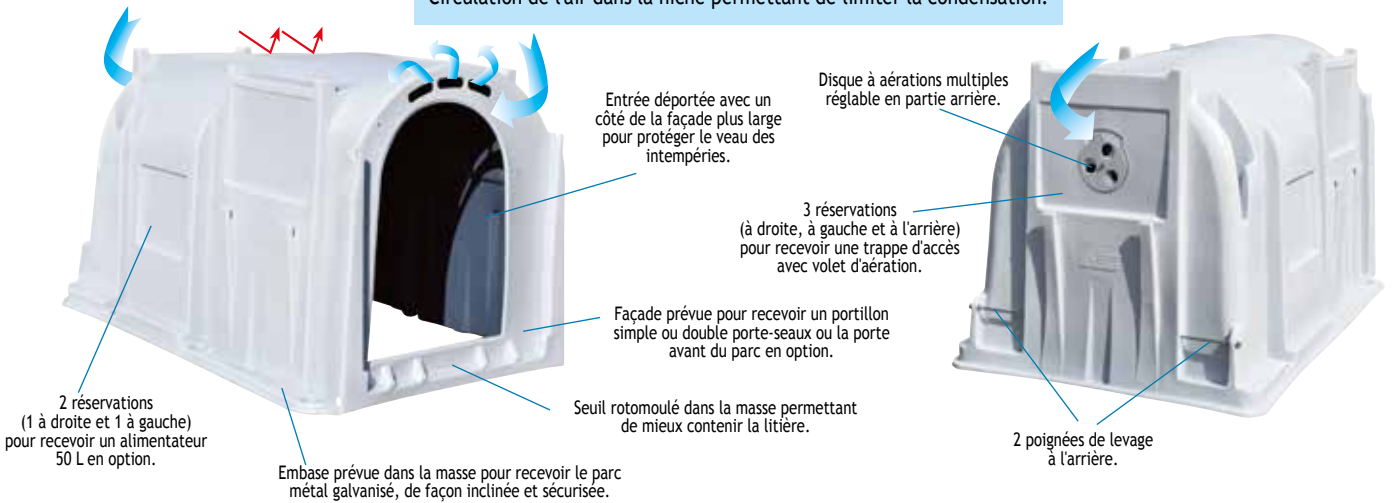

NICHE À VEAUX XL BICOUCHE

Modèle préconisé pour le démarrage des veaux jusqu' à 4 à 6 semaines.

- Modèle : XL
- Matière : résine de polyéthylène rotomoulée
- Finition : bicouche

Long. m	Larg. m	Haut. m	Surface m ²	Réf. L'unité	U € HT	Colisage Distributeur
1,63	1,26	1,27	2,05	P113 51 39	490,20	5

NICHE À VEAUX XXL BICOUCHE

Modèle préconisé pour l'élevage des veaux jusqu'à 2 mois.

- Modèle : XXL
- Matière : résine de polyéthylène rotomoulée
- Finition : bicouche

Long. m	Larg. m	Haut. m	Surface m ²	Réf. L'unité	U € HT	Colisage Distributeur
2,10	1,36	1,28	2,86	P113 51 43	627,60	4



• PACKS CONFORT XL ET XXL



Les tarifs des packs sont optimisés par rapport à un achat au détail.



Ces packs proviennent de l'assemblage de nos niches XL et XXL avec quelques options. Ils permettent d'obtenir des ensembles complets positionnés en coeur de gamme sur le marché de l'élevage. Ils peuvent s'agrémenter d'options supplémentaires.

PACK NICHE À VEAUX CONFORT XL



Coeur de gamme. Correspond parfaitement aux besoins pour l'élevage en extérieur. Equipement adapté pour optimiser le travail de l'éleveur et le bien-être animal.

Modèle préconisé pour l'élevage des veaux jusqu'à 4 à 8 semaines. Le Pack Confort XL comprend :

- une niche à veau bicouche XL, de longueur 1,63 m, de largeur 1,26 m et de hauteur 1,27 m,
- un parc galvanisé, de longueur 1,75 m, de largeur 1,20 m, de hauteur 0,87 m, conçu avec des barreaux de Ø 18 mm soudés sur un cadre de Ø 25 mm, livré avec sa porte à verrou comprenant :
- un seau d'allaitement à bord plat avec tétine 17,5 litres gradué,
- un seau 17,5 litres à bord plat gradué.

Réf. L'unité	U € HT	Colisage Distributeur
P113 51 40	812,33	5

PACK NICHE À VEAUX CONFORT XXL



Niche offrant une plus grande surface de couchage avec un ensemble très fonctionnel de par son équipement pour optimiser le travail de l'éleveur et le bien-être animal.

Modèle préconisé pour l'élevage individuel des veaux jusqu'à 2 mois. Le pack confort XXL comprend :

- une niche à veau bicouche XXL, de longueur 2,10 m, de largeur 1,36 m et de hauteur 1,28 m,
- une trappe d'accès arrière pour le paillage,
- une trappe d'accès latérale pour accès au porte-seau double (Pose des trappes à la charge de l'utilisateur en fonction de ses besoins),
- un porte-seau double intérieur équipé de 2 seaux de 12 L,
- un parc galvanisé, de longueur 1,75 m, de largeur 1,20 m, de hauteur 0,87 m, conçu avec des barreaux de Ø 18 mm soudés sur un cadre de Ø 25 mm, livré avec sa porte à verrou comprenant :
- un seau d'allaitement à bord plat avec tétine 17,5 litres gradué,
- un seau 17,5 litres à bord plat gradué.

Possibilité de choisir le pack confort XXL avec ou sans caillebotis en option.

Caillebotis	Réf. L'unité	U € HT	Colisage Distributeur
Sans	P113 51 45	1 135,31	4
Avec	P113 51 47	1 606,04	4

Accessoires → pages 92 et 93



• OPTIONS ET ACCESSOIRES POUR NICHES À VEAUX XL ET XXL

TRAPPE D'ACCÈS AVEC DISQUE D'AÉRATION



Trappe d'accès avec disque d'aération compatible avec les niches à veaux XL et XXL. Ouverture réglable sur céramillère et verrouillable sur la niche. Se monte à l'arrière ou à droite comme à gauche. Permet un accès à l'intérieur de la niche par l'extérieur. Maximum 3 volets par niche XL et XXL.

■ Matière : résine de polyéthylène

Long. m	Larg. m	Haut. m	Réf. L'unité	U € HT	Colisage Distributeur
0,65	0,05	0,60	P113 51 53	58,00	4

PORTE AVANT AVEC PORTE-SEAU POUR NICHE XL ET XXL



Porte avant comprenant :
- 1 support rabattable pour seau à bord plat gradué 17,5 L.
- 1 porte-seau à tétine en partie supérieure avec blocage anti coup de tête.
Se pose sur les réservations rotomoulées dans la niche. Compatible avec les niches à veaux XL et XXL. Livrée sans seau.

■ Matière : acier galvanisé

Long. m	Larg. m	Haut. m	Réf. L'unité	U € HT	Colisage Distributeur
1,02	-	0,81	P113 51 51	108,80	4

PORTILLON SIMPLE PORTE-SEAU

Porte-seau non rabattable, se fixe à l'aide de broches sur les côtés de l'ouverture de la niche. S'ouvre à droite comme à gauche. Peut recevoir les seaux standards du marché ou le seau à bord plat gradué La Gée. Compatible avec les niches à veaux MV, GV, XL et XXL. Livré sans seau.

■ Matière : acier galvanisé
■ Modèle : simple

Long. m	Larg. m	Haut. m	Réf. L'unité	U € HT	Colisage Distributeur
0,70	0,37	0,63	P113 51 07	75,00	6

PORTILLON DOUBLE PORTE-SEAU

Porte-seaux non rabattable, se fixe à l'aide de broches sur les côtés de l'ouverture de la niche. S'ouvre à droite comme à gauche. Peut recevoir les seaux standards du marché ou le seau à bord plat gradué La Gée. Compatible avec les niches à veaux MV, GV, XL et XXL. Livré sans seau.

■ Matière : acier galvanisé
■ Modèle : double

Long. m	Larg. m	Haut. m	Réf. L'unité	U € HT	Colisage Distributeur
0,84	0,37	0,68	P113 51 08	99,80	6

RÂTELIER MÉTALLIQUE POUR INTÉRIEUR DE NICHE À VEAUX XL ET XXL

Râtelier métallique à fond grillagé. Se fixe à l'intérieur de la niche sur la partie arrière ou sur les côtés sous les réservations pouvant accueillir des trappes d'accès des niches XL et XXL.



Long. m	Larg. m	Haut. m	Réf. L'unité	U € HT	Colisage Distributeur
0,60	0,24	0,34	P113 51 59	99,90	4

PORTE-SEAU INTÉRIEUR DOUBLE POUR NICHE XL ET XXL

Porte-seaux équipé de 2 seaux souples de 12 L. Se fixe à l'intérieur de la niche sur la partie arrière ou sur les côtés sous les réservations pouvant accueillir des trappes d'accès des niches XL et XXL.



Long. m	Larg. m	Haut. m	Réf. L'unité	U € HT	Colisage Distributeur
0,62	0,33	0,80	P113 51 55	74,50	4

ALIMENTATEUR 50 L

Se monte à l'extérieur de la niche dans les emplacements prévus à cet effet après découpe du polyéthylène. Alimentateur équipé de :
- un couvercle,
- une grille séparatrice pour le foin,
- un compartiment pour l'aliment en partie basse.



Compatible avec les niches à veaux GV, XL, XXL et collective.

Cont. l	Long. m	Larg. m	Haut. m	Réf. L'unité	U € HT	Colisage Distributeur
50	0,47	0,35	0,70	P113 51 05	104,70	6

PARC MÉTALLIQUE POUR NICHE À VEAU XL ET XXL



Parc composé de :
- 2 panneaux latéraux barreaudés en Ø 18 mm soudés sur un cadre de Ø 25 mm,
- 1 porte avant réversible (droite/gauche) avec verrou. Porte équipée d'un support rabattable pour seau à bord plat gradué 17,5 L et d'un porte-seau à tétine en partie supérieure avec blocage anti coup de tête,
- 2 roues de Ø 150 mm.
Se fixe directement sur le seuil des niches. Livré sans seau. Compatible uniquement avec les niches à veaux XL et XXL.

■ Matière : acier galvanisé

Long. m	Larg. m	Haut. m	Surface m²	Réf. L'unité	U € HT	Colisage Distributeur
1,75	1,20	0,87	2,10	P113 51 61	306,80	4

SEAU À BORD PLAT GRADUÉ

Seau à bord plat gradué tous les litres

- Cont. : 17,5 l
- Coloris : blanc
- Matière : PEHD injecté
- Long. : 37 cm
- Larg. : 33 cm
- Haut. : 27 cm
- Ø de l'anse : 5 mm



Réf. L'unité	U € HT	Colisage Distributeur
P113 53 17	12,30	10

SEAU SOUPLE

Compatible avec le porte-seau intérieur double.

- Cont. : 12 l
- Coloris : Blanc
- Matière : résine injectée
- Coloris : Blanc
- Ø : 30 cm
- Haut. : 25 cm
- Ø de l'anse : 5 mm



Réf. L'unité	U € HT	Colisage Distributeur
P113 51 56	6,90	10

• OPTIONS ET ACCESSOIRES POUR NICHES À VEAUX XXL

CAILLEBOTIS ROULANT

Caillebotis pouvant s'utiliser avec ou sans paillage.
Compatible uniquement avec la niche à veau XXL.



Poignée de transport.



1 passage d'axe servant à solidariser la niche, le parc et le caillebotis, pour obtenir un ensemble monobloc attachant.

Réservation sur le pourtour du caillebotis prévu pour recevoir la niche XXL afin d'obtenir une parfaite stabilité.

2 roues Ø 150 mm pour faciliter le déplacement du caillebotis.



Dessus anti-dérapant en damier, très efficace au contact des sabots des animaux.



2 pieds de stabilisation pour les opérations de nettoyage.

- Matière : résine de polyéthylène

Long. m	Larg. m	Haut. m	Réf. L'unité	U € HT	Colisage Distributeur
2,29	1,44	0,20	P113 51 44	477,90	4

BIBERON D'ALLAITEMENT POUR VEAU

Biberon avec tétine prévu pour l'allaitement des veaux.
S'installe dans les supports rotomoulés prévus à droite et à gauche en partie arrière de la niche à veau XXL.

Cont. l	Long. m	Larg. m	Haut. m	Réf. L'unité	U € HT	Colisage Distributeur
3	0,11	0,11	0,40	P113 51 63	23,20	10



SEAU D'ALLAITEMENT

Prévu pour l'allaitement des veaux.

Seau à tétine gradué tous les litres.

Se pose directement sur les portes avant de niches, parcs ou cases à veaux dans un support prévu d'origine.
Livré avec tétine, sans support de fixation.

- Cont. : 17,5 l
- Coloris : blanc
- Matière : PEHD injecté
- Long. : 37 cm
- Larg. : 33 cm
- Haut. : 27 cm
- Ø de l'anse : 5 mm



Réf. L'unité	U € HT	Colisage Distributeur
P113 51 26	15,40	10

TÉTINE POUR SEAU D'ALLAITEMENT

Tétine montée d'origine sur le seau d'allaitement.

Adaptée à la morphologie des veaux pour un allaitement au seau.

Livrée avec un passe-paroi.



Long. cm	Ø mm	Réf. L'unité	U € HT	Colisage Distributeur
14	33	P113 51 27	9,20	1



NICHE À VEAUX COLLECTIVE SANS PARC



Modèle préconisé pour l'élevage de 6 veaux jusqu'à 6 mois. Barre de renfort métallique supérieure avec 2 anneaux pour les déplacements.

Niche monobloc rotomoulée de 7,2 m² en polyéthylène, plus flexible et moins cassante que la fibre de verre.

Composée de :

- une grande ouverture de largeur 1,60 m,
 - une barre de renfort métallique supérieure avec 2 anneaux de levage, pour les déplacements,
 - 2 poteaux métalliques latéraux,
 - 1 seuil métallique permettant de rigidifier la structure et de mieux contenir la litière,
 - 3 volets de ventilation réglables situés à l'arrière en partie haute.
- Circulation d'air dans la niche limitant ainsi la condensation,
- Nombreux renforts latéraux,
 - Inclinaison des parois supérieures prévues pour l'écoulement des eaux de condensation,
 - Multiples passages de points d'ancrage au sol sur le pourtour de la niche,
 - Couche extérieure de couleur claire et opaque minimisant l'action des UV et participant à améliorer l'ambiance intérieure des niches.

Peut recevoir en option, parc métallique, cornadis et jusqu' à 6 alimentateurs 50 L La Gée.

■ Matière : Résine de polyéthylène



Couche extérieure de couleur claire et opaque minimisant l'action des UV et participant à améliorer l'ambiance intérieure de la niche.



3 volets de ventilation réglables situés à l'arrière en partie haute. Circulation d'air dans la niche limitant ainsi la condensation.



Partie supérieure équipée d'une barre de levage pour un déplacement aisé de la niche.



2 poteaux métalliques latéraux



1 seuil métallique permettant de rigidifier la structure et de mieux contenir la litière

Long. m	Larg. m	Haut. m	Surface m ²	Réf. L'unité	U € HT	Colisage Distributeur
3	2,40	2,15	7,20	P113 51 17	1 850,00	2

PARC POUR NICHE À VEAUX COLLECTIVE



Permet de bloquer les veaux dans le parc ou la niche pendant les phases de nettoyage.

Parc métallique 5 lisses Ø 35 mm de 10,5 m² composé de :

- 2 panneaux fixes, long. 2,70 m,
 - 1 panneau fixe, long. 1,35 m,
 - 1 arceau fixe, long. 1,35 m avec portillon passage homme-veau de largeur 0,80 m extensible jusqu'à 2 m permettant d'enfermer les veaux dans la niche,
 - 1 béquille de maintien pour l'ouverture du cornadis.
- Fixation robuste du cornadis (en option) grâce aux chapes soudées sur les poteaux. Ouverture du portillon facilitée par l'utilisation d'un verrou à ressort. Livré sans cornadis.

■ Matière : Acier galvanisé

Surface m ²	Long. m	Larg. m	Haut. m	Réf. L'unité	U € HT	Colisage Distributeur
10,5	3,94	2,77	1,29	P113 51 12	699,00	1

NICHE À VEAUX COLLECTIVE AVEC PARC

+PRODUIT **Parc dissociable de la niche.
Ouverture totale du cornadis pour le curage.**

Composée de :

- 1 niche à veau collective de 7,2 m²,
- 1 parc métallique 5 lisses Ø 35 mm de 10,5 m².

Pendant les opérations de nettoyage, il existe 2 possibilités pour enfermer les veaux :

- A** - soit dans la niche grâce au portillon extensible, Ouverture du portillon facilitée par l'utilisation d'un verrou à ressort.
- B** - soit dans le parc grâce aux 2 petits panneaux qui viennent se fermer l'un avec l'autre par 2 chaînettes.

Livrée sans cornadis.

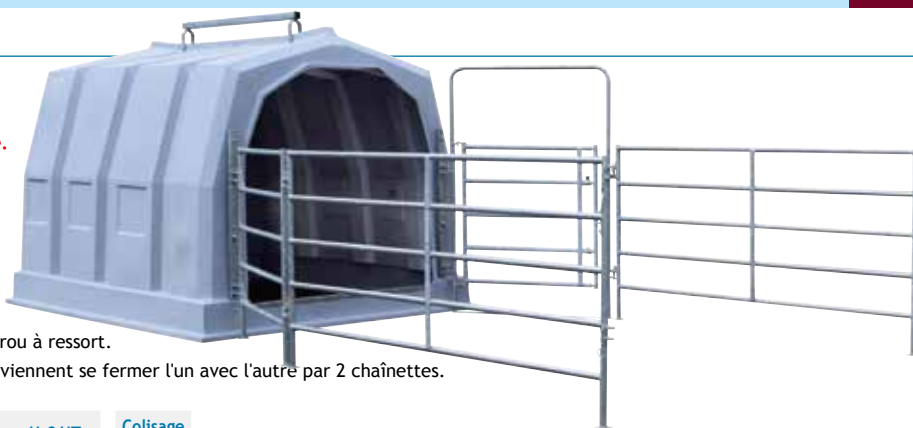

Long. m	Larg. m	Haut. m	Surface m ²	Réf. L'unité	U € HT	Colisage Distributeur
6,90	2,80	2,15	17,7	P113 51 16	2 549,00	2

A Exemple : Nettoyage du parc avec les veaux bloqués dans la niche.



B Exemple : Nettoyage de la niche avec les veaux bloqués dans le parc.

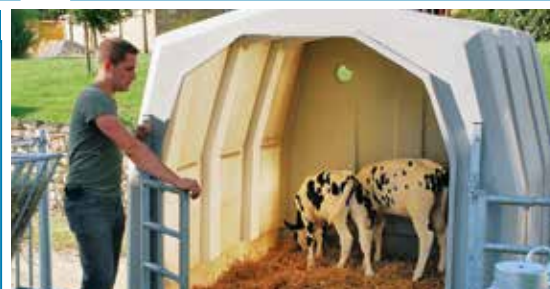

• CORNADIS 6 PLACES POUR VEAUX

+PRODUIT **Adaptés à la morphologie des veaux selon leur âge.**

Au choix, 2 types de cornadis adaptés à la morphologie des veaux à partir de 8 semaines jusqu'à 5 à 6 mois. Prévu pour équiper les parcs de niche à veaux collective.

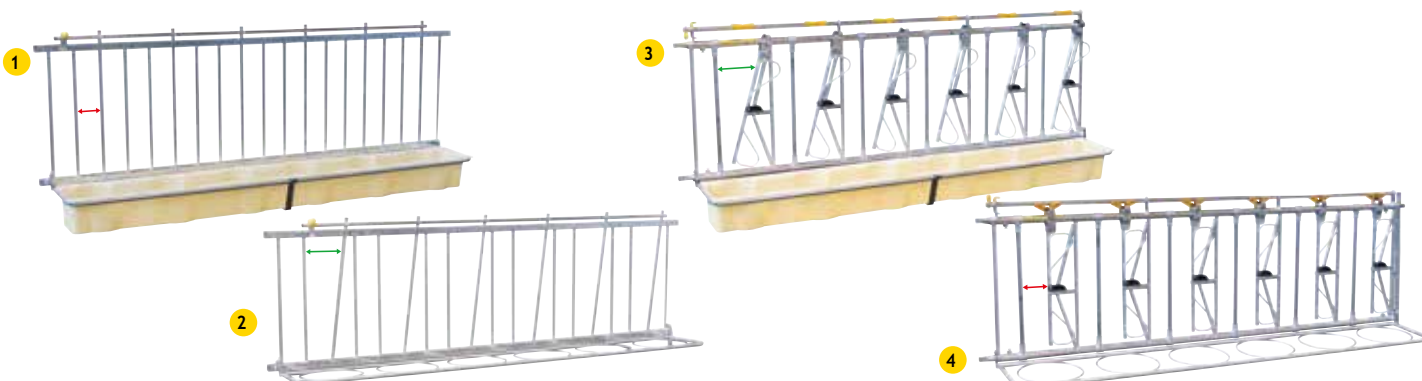

CORNADIS 1ER ÂGE POUR VEAUX

Idéal pour les veaux de 8 semaines à 3-4 mois.
Cornadis 1er âge avec porte seaux métallique. 6 places.

Encolure fixe 128 mm.

Passage de tête 200 mm.

Blocage/déblocage simultané des 6 places.

- Nbre de place : 6
- Long. : 2,83 m
- Haut. : 0,86 m

Composition	Réf. L'unité	U € HT	Colisage Distributeur
1 avec auge résine porte-seaux	P113 51 18	512,30	2
2 avec porte-seaux métallique	P113 51 19	385,40	2

CORNADIS "JUNIOR CONFORT SR" POUR VEAUX

Idéal pour les veaux de 8 semaines à 5-6 mois.
Cornadis "Junior Confort SR". Limiteur de pendaison. 6 places.

Encolures réglables 125 à 175 mm.

Passage de tête 200 à 250 mm.

Retour automatique des barres mobiles en position ouvertes. Blocage/déblocage simultané des 6 places ou individuellement.

- Nbre de place : 6
- Long. : 3 m
- Haut. : 0,88 m

Composition	Réf. L'unité	U € HT	Colisage Distributeur
3 avec auge résine porte-seaux	P113 51 20	852,30	2
4 avec porte-seaux métallique	P113 51 21	734,30	2



• EXEMPLE DE MISE EN OEUVRE D'UNE NICHE A VEAUX COLLECTIVE AVEC PARC

Ces exemples répondent parfaitement à le Directive Européenne en vigueur. Possibilité d'installation en ligne des niches avec leur parc accolés.

NICHE À VEAUX COLLECTIVE AVEC PARC - 17,7 M² - POUR 6 VEAUX

Exemple d'un ensemble niche à veaux collective avec parc composé de :
- 1 niche à veaux collective,
- 1 parc métallique galvanisé,
- 1 cornadis "Junior Confort SR" avec auge résine porte-seaux - 6 places.

Désignation	Qté à commander	Réf. L'unité	U € HT	Colisage Distributeur
Niche à veaux collective avec parc	1	P113 51 16	2 549,00	2
Cornadis confort avec auge porte-seaux	1	P113 51 20	852,30	2

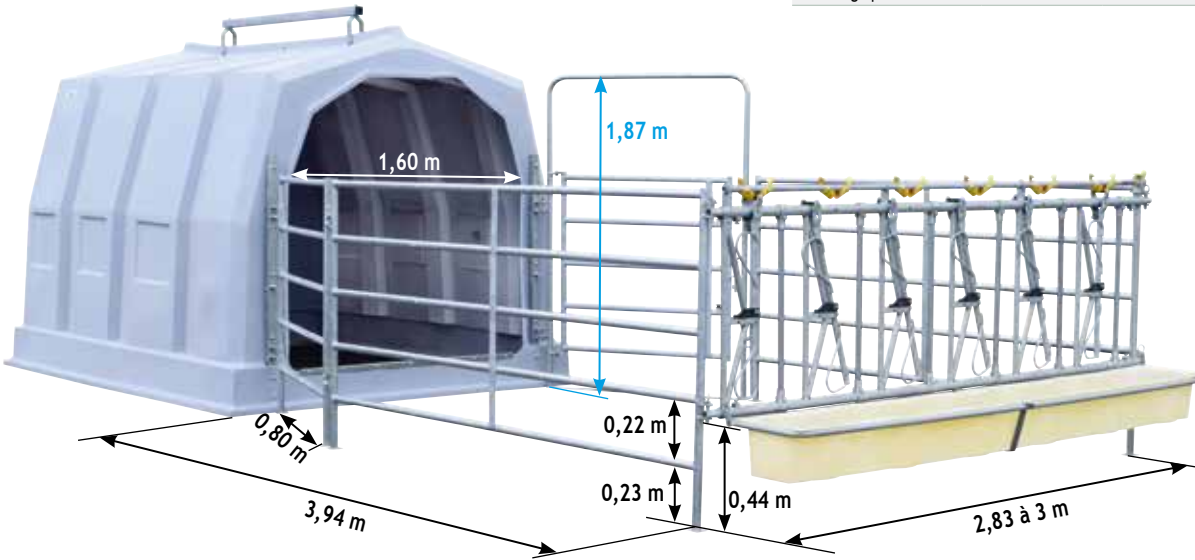

Assemblage des panneaux du parc par chapes soudées sur les poteaux.



Ouverture du portillon facilitée par l'utilisation d'un verrou à ressort.

PORTE-SEAUX D'ALLAITEMENT POUR CORNADIS 1ER ÂGE



Support pouvant recevoir jusqu'à 6 seaux d'allaitement. Profondeur d'accès à la tétine des cornadis réglable tous les 50 mm. Compatible uniquement avec les cornadis 1er âge pour veaux.

Long. m	Larg. m	Haut. m	Réf. L'unité	U € HT	Colisage Distributeur
2,38	0,38 à 0,48	-	P113 51 22	128,60	2

SEAU D'ALLAITEMENT

- Cont. : 17,5 l
- Coloris : blanc
- Matière : PEHD injecté
- Long. : 37 cm
- Larg. : 33 cm
- Haut. : 27 cm
- Ø de l'anse : 5 mm



Réf. L'unité	U € HT	Colisage Distributeur
P113 51 26	15,40	10

TÉTINE POUR SEAU D'ALLAITEMENT

Tétine montée d'origine sur le seau d'allaitement. Adaptée à la morphologie des veaux pour un allaitement au seau. Livrée avec un passe-paroi.



Long. cm	Ø mm	Réf. L'unité	U € HT	Colisage Distributeur
14	33	P113 51 27	9,20	1

PLATINE DE FIXATION POUR ABREUVOIR

Platine qui se fixe sur les barrières de parc de niche à veaux collective afin de pouvoir y fixer un abreuvoir. Compatible avec les abreuvoirs Polyfirst PF1 et Polysel PF2 La Gée.



Ep. mm	Larg. m	Haut. m	Réf. L'unité	U € HT	Colisage Distributeur
3	0,25	0,33	P113 51 11	21,60	1

RÂTELIER MÉTALLIQUE AVEC COUVERCLE

S'accroche sur les barrières des parcs de niches à veaux collectives grâce à ses 4 crochets. Râtelier avec couvercle qui permet de protéger le fourrage des intempéries.

- Matière : acier galvanisé
- Cont. : 220l



Long. m	Larg. m	Haut. m	Réf. L'unité	U € HT	Colisage Distributeur
1,23	0,55	0,65	P113 51 06	379,50	1

RÂTELIER MÉTALLIQUE À SUSPENDRE

Râtelier avec fond grillagé. S'accroche sur barrières 5 lisses.

- Matière : acier galvanisé



Long. m	Larg. m	Haut. m	Réf. L'unité	U € HT	Colisage Distributeur
1	0,56	0,85	P113 51 13	193,70	1
2	0,56	0,85	P113 51 14	327,60	1

ALIMENTATEUR 50 L

Se monte à l'extérieur de la niche dans les emplacements prévus à cet effet après découpe du polyéthylène. Alimentateur équipé de :

- un couvercle,
- une grille séparatrice pour le foin,
- un compartiment pour l'aliment en partie basse.

Compatible avec les niches à veaux GV, XL, XXL et collective.



Cont. l	Long. m	Larg. m	Haut. m	Réf. L'unité	U € HT	Colisage Distributeur
50	0,47	0,35	0,70	P113 51 05	104,70	6



• CASE À VEAUX HYGIÈNE PRO

PRODUIT  Simple robuste et pratique !
Brevet déposé.

Préconisée pour l'élevage des veaux jusqu'à 2 mois.
Modulaires et polyvalentes, elles sont légères et faciles à manipuler.
Cloisons coulissantes sans outil pour faciliter le nettoyage et la désinfection.
Leur modularité permet de créer des cases individuelles en ligne ou dos à dos voire de transformer l'ensemble, en cases à veaux collectives.

Chaque case à veau se compose de :
- 2 cloisons pleines en polyéthylène rotomoulé, double peau.
Conformément aux recommandations en vigueur, elles sont ajourées de deux ouvertures de L. 500 x l. 100 mm positionnées à 900 mm du pied des animaux, ceci permettant un contact physique et visuel tout en limitant les léchages, tétées et les contacts avec les déjections.
Pour des raisons sanitaires, ces espaces peuvent être obstrués par des trappes en inox (en option) transformant ainsi l'ensemble en case infirmerie (quarantaine),
- 4 poteaux réversibles avec large platine fixés au sol, renforcés par des armatures métalliques galvanisées en Ø 35 mm. Les poteaux permettent de disposer les cloisons selon deux hauteurs en fonction de l'utilisation ou non d'un caillebotis.
Il est possible de positionner les poteaux en bout de cloison (case longue) ou à 300 mm du bout de la cloison (case courte) en créant des joues anti-léchage.
- 1 façade réversible gauche/droite avec encolure réglable,
- 1 portillon arrière réversible gauche/droite.



Accessoires  pages 100 et 101

1a CLOISON POUR CASE À VEAUX MONTÉE EN LIGNE

★★★★★
BREVETÉ



Cloison Hygiène Pro pour création de cases montées en ligne comprenant :
- 2 poteaux réversibles PE - Haut.: 2 m,
- 1 cloison PE - Haut.: 1,20 m,
- 1 barre supérieure métallique Ø 35 mm - Long.: 2 m,
Montage possible en version longue ou courte (avec partie anti-léchage).
Options : Caillebotis, jeu de 4 obturateurs inox.
Compatible avec la façade et le portillon arrière.

Long. m	Réf. L'unité	U € HT	Colisage Distributeur
2	P113 53 01	343,40	10

1b CLOISON POUR CASE À VEAUX MONTÉE DOS À DOS

★★★★★
BREVETÉ



Cloison Hygiène Pro pour création de cases montées dos à dos comprenant :
- 3 poteaux réversibles PE - Haut.: 2 m,
- 2 cloisons PE - Haut.: 1,20 m,
- 1 barre supérieure métallique Ø 35 mm - Long.: 4 m.
Montage possible en version longue ou courte (avec partie anti-léchage).
Options : Caillebotis, jeu de 4 obturateurs inox.
Compatible avec la façade et le portillon arrière.

Long. m	Réf. L'unité	U € HT	Colisage Distributeur
4	P113 53 03	602,80	5

2 FAÇADE CORNADIS POUR CASE À VEAUX HYGIÈNE PRO



**Avec encolure réglable.
Porte-seaux rabattable.**

Ouverture et fermeture par targette à ressort,
Réversible droite/gauche et indexable en hauteur sur poteaux.
Façade galvanisée à double cornadis équipée de :
- 2 arceaux de liaison, un avant et un arrière prévus pour être glissés dans les poteaux PE, faisant office d'armature. Grande hauteur de passage sous arceaux de 1,85 m,
- une partie basse pleine tôlée pour limiter le gaspillage de litière,
- 2 barres mobiles à encolure réglable avec rappel à ressort pour un blocage optimisé des veaux ,
- 2 porte-seaux ronds escamotables afin de limiter l'encombrement de la case,
Peut s'utiliser avec les seaux 17,5 L La Gée ou les seaux ronds standard du commerce,
- 1 porte-seau à tétine en partie supérieure avec blocage anti coup de tête.



Réf. L'unité	U € HT	Colisage Distributeur
P113 53 08	199,00	10

Accessoires pages 100 et 101

3 PORTILLON ARRIÈRE POUR CASE À VEAUX

Portillon arrière barreaudé galvanisé avec ouverture et fermeture par targette à ressort. Réversible gauche/droite et indexable en hauteur sur poteaux.

Réf. L'unité	U € HT	Colisage Distributeur
P113 53 09	89,00	10

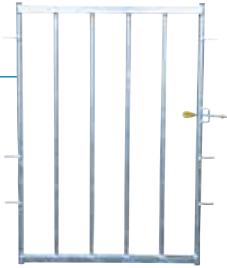

4 TUBES STABILISATEURS FIN DE LIGNE POUR CASES À VEAUX HYGIÈNE PRO

Paire de tubes galvanisés pour poteau PE de cloison. A prévoir uniquement pour les départs et arrivées de lignes, dans le cadre du montage de cases à veaux Hygiène PRO en îlot.

■ Matière : Acier galvanisé

Ø mm	Long. cm	Réf. La paire	U € HT	Colisage Distributeur
35	76	P113 53 05	15,20	1

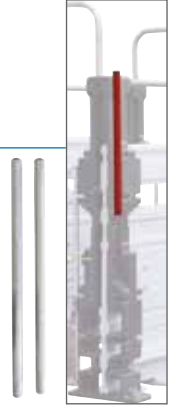

EXEMPLE DE MISE EN OEUVRE D'UN ÎLOT DE 5 CASES À VEAUX EN LIGNE

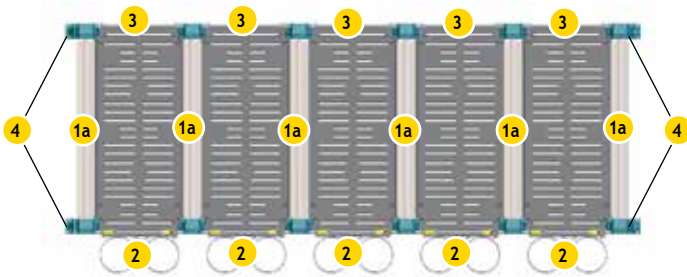

Pour mettre en place une ligne de 5 cases à veaux, il faut prévoir :

- 6 Cloisons pour cases à veaux Hygiène PRO en ligne,
- 5 Façades pour cases à veaux Hygiène PRO,
- 5 Portillons arrière pour cases à veaux Hygiène PRO,
- 2 paires de tubes stabilisateurs pour cases à veaux Hygiène PRO.

■ Assemblage : en ligne
■ Installation : en îlot

■ Long. hors-tout : 5,41 m
■ Larg. hors-tout : 2,35 m

Désignation	Qté à commander	Cond.	Réf. L'unité	U € HT
1a Cloison pour cases à veaux Hygiène PRO en ligne	6	Unité	P113 53 01	343,40
2 Façade pour cases à veaux Hygiène PRO	5	Unité	P113 53 08	199,00
3 Portillon arrière pour cases à veaux Hygiène PRO	5	Unité	P113 53 09	89,00
4 Tubes stabilisateurs pour cases à veaux Hygiène PRO	2	La paire	P113 53 05	15,20

EXEMPLE DE MISE EN OEUVRE D'UN ÎLOT DE 10 CASES À VEAUX DOS À DOS

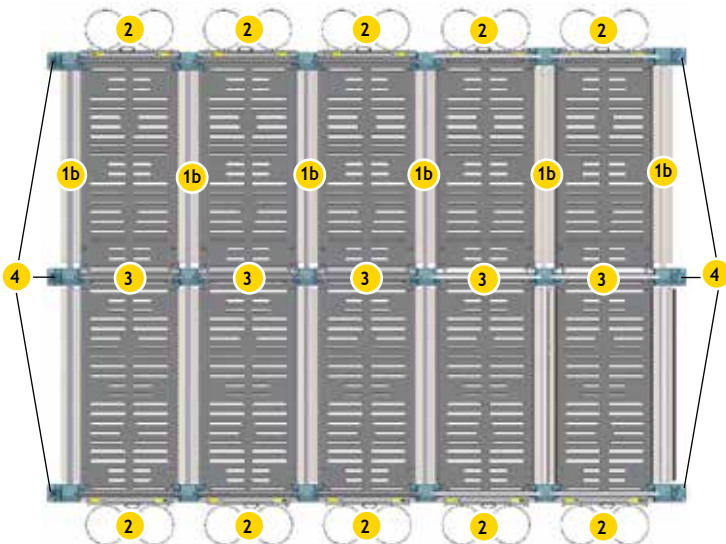

Pour mettre en place une ligne de 10 cases à veaux, il faut prévoir :

- 6 cloisons pour cases à veaux Hygiène Pro dos à dos,
- 10 Façades pour cases à veaux Hygiène PRO,
- 5 Portillons arrière pour cases à veaux Hygiène PRO,
- 3 paires de tubes stabilisateurs pour cases à veaux Hygiène PRO.

■ Assemblage : dos à dos
■ Installation : en îlot

■ Long. hors-tout : 5,41 m
■ Larg. hors-tout : 4,54 m

Désignation	Qté à commander	Cond.	Réf. L'unité	U € HT
1b Cloison pour case à veaux Hygiène Pro dos à dos	6	Unité	P113 53 03	602,80
2 Façade pour cases à veaux Hygiène PRO	10	Unité	P113 53 08	199,00
3 Portillon arrière pour cases à veaux Hygiène PRO	5	Unité	P113 53 09	89,00
4 Tubes stabilisateurs pour cases à veaux Hygiène PRO	3	La paire	P113 53 05	15,20

Des cases à veaux modulables selon les méthodes d'élevage choisies

Cases à veaux modulables à cloisons coulissantes. Possibilité d'ajuster leurs typologies en fonction des besoins de chaque élevage.

3 possibilités de montage :

CASE À VEAUX MONTÉE EN VERSION LONGUE SANS CAILLEBOTIS

La cloison se positionnera à fleur de l'extrémité du poteau avant afin de bénéficier de toute la longueur de cloison et offrir une surface de couchage plus importante à la case. On obtiendra une case de longueur intérieure de 1,90 m avec une surface de couchage de 1,80 m².

Dans cette configuration, la cloison est indexée au plus bas dans le poteau et reposera sur le sol, les animaux bénéficieront de l'espace ajouré à 900 mm du sol pour le respect des directives Européennes.

Peut se transformer en case collective.

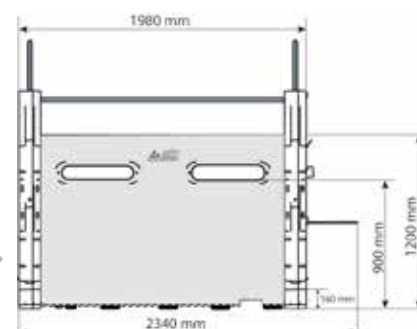

CASE À VEAUX MONTÉE EN VERSION LONGUE AVEC CAILLEBOTIS

La cloison se positionnera à fleur de l'extrémité du poteau avant afin de bénéficier de toute la longueur de cloison et offrir une surface de couchage plus importante à la case. On obtiendra une case de longueur intérieure de 1,90 m avec une surface de couchage de 1,80 m².

Le caillebotis permet une bonne isolation du veau par rapport au sol.

Dans cette configuration, la cloison est indexée plus haut dans le poteau et reposera sur la réglette caillebotis (à commander en option), les animaux bénéficieront toujours de l'espace ajouré à 900 mm du pied des animaux pour le respect des directives Européennes.

Peut se transformer en case collective.

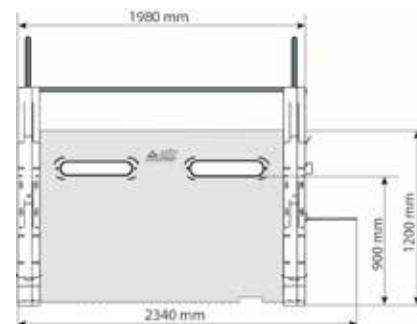

CASE À VEAUX MONTÉE EN VERSION COURTE AVEC CAILLEBOTIS

La cloison dépassera du poteau de 30 cm à l'avant. L'avancée de la cloison faisait office de séparation pour éviter les contacts directs entre veaux. On obtiendra une case de longueur intérieure de 1,60 m avec une surface de couchage de 1,52m².

Le caillebotis permet une bonne isolation du veau par rapport au sol. Dans cette configuration, la cloison est indexée plus haut dans le poteau et reposera sur les crans prévus à cet effet, les animaux bénéficieront toujours de l'espace ajouré à 900 mm du pied des animaux pour le respect des directives Européennes.

Ne peut pas se transformer en case collective.

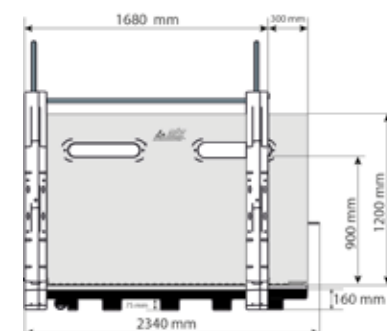

Double indexage de hauteur de pose dans les poteaux PE.

Permet une variation de hauteurs selon l'utilisation ou non de caillebotis et de réglettes dans les cases.

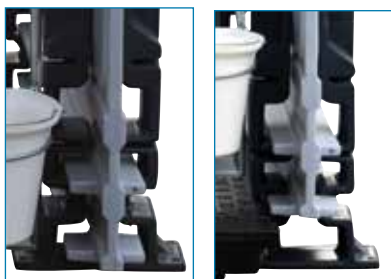

CAILLEBOTIS PE HYGIÈNE PRO



PRODUIT **Démontage rapide, hygiène assurée !
Anti-dérapant.**

Ce caillebotis double peau est hermétique. Il peut être ajouté à tout moment dans les cases à veaux Hygiène PRO.

Détails techniques :

- hauteur libre sous le caillebotis de 75 mm permettant un nettoyage aisé des cases,
- formes latérales adaptées au passage des poteaux et cloisons PE et permettant la pose de réglettes (en option).

Compatible uniquement avec les cases à veaux Hygiène PRO.

Option : réglettes pour transformer les caillebotis en plate-forme collective.

- Matière : résine de polyéthylène
- Long. : 1,95 m
- Larg. : 0,85 m
- Haut. : 0,19 m

Modèle	Réf. L'unité	U € HT	Colisage Distributeur
Caillebotis Hygiène PRO	P113 53 11	203,90	10

RÉGLETTE DE JONCTION POUR CAILLEBOTIS HYGIÈNE PRO

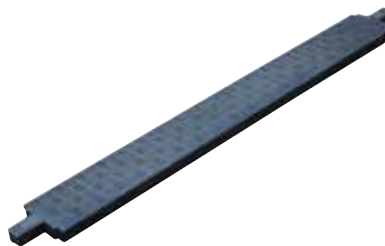

Réglette hermétique double peau.

Utilisable uniquement en version case longue (sans joue avant anti léchage) elle permet :

- de servir de socle à la cloison PE lorsqu'elle est posée en position haute,
- Posée entre 2 caillebotis en lieu et place des cloisons PE (en version cases collectives), elle permet d'offrir une surface de raclage uniforme.

Compatible uniquement avec les cases à veaux Hygiène PRO.

- Matière : résine de polyéthylène
- Long. : 1,84 m
- Larg. : 0,20 m
- Haut. : 85 mm

Modèle	Réf. L'unité	U € HT	Colisage Distributeur
Réglette Hygiène Pro	P113 53 13	63,40	10



Dessus anti dérapant en damier très efficace au contact des sabots des animaux, peut être utilisé avec ou sans paillage.



Rainures du caillebotis en forme de cône permettant un nettoyage naturel des déjections des veaux.



8 pieds positionnés en quinconce sous le caillebotis pour éviter le blocage des fibres longues lors du nettoyage.



2 roues Ø 80 mm en partie arrière pour faciliter la manipulation pour les opérations de nettoyage et de désinfection.



1 poignée de transport moulée dans la masse en partie inférieure avant.



Formes latérales adaptées au passage des poteaux et cloisons PE avec prédisposition pour recevoir les réglettes PE (en option).



Extrémité de réglette prévue pour s'encastrer parfaitement dans les poteaux en lieu et place des cloisons PE évitant ainsi tout risque de passage des sabots des veaux.



Forme de la réglette adaptée pour s'encastrer entre 2 caillebotis positionnés dans les cases à veaux en lieu et place des cloisons PE.

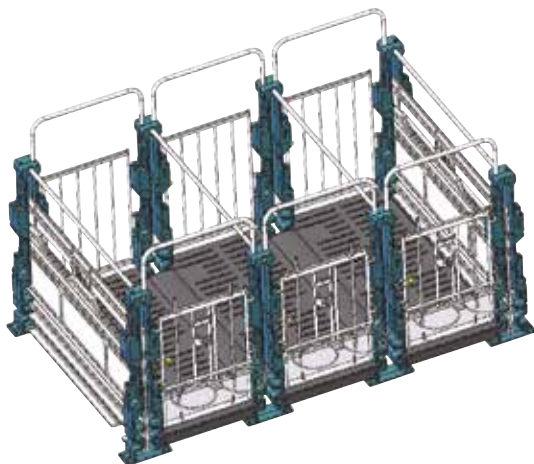

• OPTIONS ET ACCESSOIRES POUR CASES À VEAUX

JEU DE PLAQUES NUMÉROTÉES POUR CASE À VEAUX HYGIÈNE PRO

Se fixe avec la broche de façade cornadis.

Jeu de plaques métalliques composé de :

- 10 plaques galvanisées,
- 10 adhésifs numérotés au choix : 1 à 10 ou 11 à 20 ou 21 à 31.

Bien préciser le lot choisi lors de votre commande.
Collage des adhésifs par l'éleveur.



■ Matière : acier galvanisé

Long. cm	Larg. cm	Haut. cm	Réf. Le jeu	U € HT	Colisage Distributeur
3,5	8	15	P113 53 25	87,70	1

jeu de 10 plaques

RÂTELIER DOUBLE POUR CASE À VEAUX



Râtelier double prévu pour l'affouragement de 2 cases à veaux simultanément. Se pose et s'emboîte sur le haut des cloisons Hygiène PRO. Possibilité de le positionner à l'avant ou l'arrière de la cloison. Livré en kit.

- Matière : acier galvanisé
- Larg. : 0,40 m
- Long. : 0,59 m
- Haut. : 0,41 m

Réf. L'unité	U € HT	Colisage Distributeur
P113 53 19	118,00	5

OBTURATEURS POUR CLOISON PE HYGIÈNE PRO

Jeu de 4 obturateurs inox prévus pour être fixés sur les cloisons PE des cases à veaux.

Permet de transformer facilement une case à veaux standard en case d'isolement. Livrés avec visserie de fixation.



Réf. Le jeu	U € HT	Colisage Distributeur
P113 53 21	79,50	1

■ Matière : Inox

FIXATION MURALE POUR CASE À VEAUX

Platine qui s'utilise uniquement pour fixer au mur la façade ou le portillon arrière des cases à veaux. Préconisée pour les cases à veaux assemblées en ligne qui ont un départ ou une arrivée sur un mur. Cette paire de fixations murale ne peut pas être utilisée avec les cases à veaux équipées de caillebotis. Fixation avec visserie de Ø 10 mm.



Réf. La paire	U € HT	Colisage Distributeur	■ Fixation : murale	■ Matière : acier galvanisé
P113 53 23	41,00	1		

SEAU D'ALLAITEMENT

Prévu pour l'allaitement des veaux. Seau à tétine gradué tous les litres. Se pose directement sur les portes avant de niches, parcs ou cases à veaux dans un support prévu d'origine. Livré avec tétine, sans support de fixation.



- Cont. : 17,5 l
- Coloris : blanc
- Matière : PEHD injecté
- Long. : 37 cm
- Larg. : 33 cm
- Haut. : 27 cm
- Ø de l'anse : 5 mm

Réf. L'unité	U € HT	Colisage Distributeur
P113 51 26	15,40	10

TÉTINE POUR SEAU D'ALLAITEMENT

Tétine montée d'origine sur le seau d'allaitement. Adaptée à la morphologie des veaux pour un allaitement au seau. Livrée avec un passe-paroi.



Long. cm	Ø mm	Réf. L'unité	U € HT	Colisage Distributeur
14	33	P113 51 27	9,20	1

SEAU À BORD PLAT GRADUÉ

Seau à bord plat gradué tous les litres

- Cont. : 17,5 l
- Coloris : blanc
- Matière : PEHD injecté
- Long. : 37 cm
- Larg. : 33 cm
- Haut. : 27 cm
- Ø de l'anse : 5 mm



Réf. L'unité	U € HT	Colisage Distributeur
P113 53 17	12,30	10



DIRECTIVE EUROPÉENNE SUR LES CONDITIONS D'ENFERMEMENT DES VEAUX DANS LES CASES À VEAUX

Extrait du journal officiel de l'Union Européenne du 15 janvier 2009.

Article 3 1) A partir du 1er janvier 1998, les dispositions suivantes sont applicables à toutes les exploitations neuves ou reconstruites et à toutes celles mises en service après cette date.

a) Aucun veau n'est enfermé dans une case individuelle après l'âge de 8 semaines sauf si un vétérinaire certifie que son état de santé ou son comportement exige qu'il soit isolé en vue d'un traitement. La largeur de toute case individuelle est au moins égale à la taille du veau au garrot, mesurée en position debout, et la longueur est au moins égale à la longueur du veau mesurée entre la pointe du nez et la face caudale du tuber ischii (pointe des fesses), multipliée par 1.1. Chaque case individuelle pour veaux (à l'exception de celles destinées à l'isolement d'animaux malades) ne doit pas être pourvue de murs en dur mais de parois ajourées permettant un contact visuel et tactile direct entre les veaux.

b) Pour les veaux élevés en groupe, l'espace libre prévu pour chaque veau est au moins égal à 1,50 m² pour chaque veau d'un poids vif inférieur à 150 kg, à au moins 1,70 m² pour chaque veau d'un poids vif égal ou supérieur à 150 kg mais inférieur à 220 kg et à au moins 1,80 m² pour chaque veau d'un poids vif égal ou supérieur à 220 kg.



À NOTER... Si le contact entre les veaux est trop important, le logement en cases individuelles ne répond plus à son objectif de séparation sanitaire et peut remettre en cause l'intérêt d'un tel mode de logement.



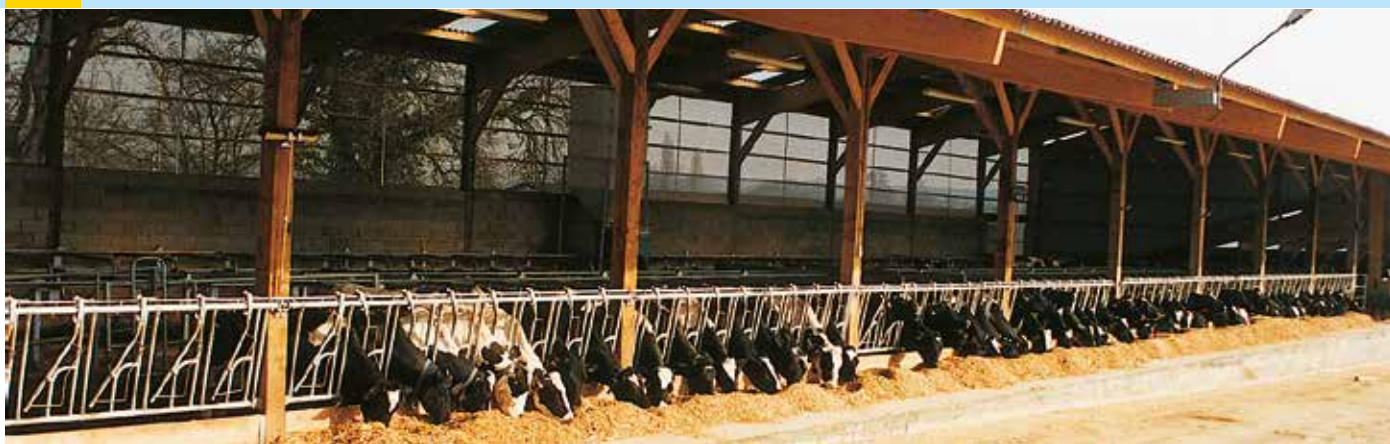

Bâtiment d'élevage et brise-vent

De l'air... sans courant d'air !

Les animaux éliminent vapeur d'eau et gaz carbonique, la litière dégage ammoniac et vapeur d'eau. Pour maintenir une ambiance saine, il faut évacuer ces gaz et cette humidité, en renouvelant l'air par de larges ouvertures sans courant d'air et adapter le nombre d'animaux au volume des bâtiments (Cf. Tableau volume d'air recommandé par type de ruminants).

INTÉRÊT DE LA VENTILATION ET DE L'UTILISATION DE BRISE-VENT

Les résultats zootechniques dépendent directement du bien-être des animaux. Pour cela, il ne faut pas les exposer aux intempéries (vent, pluie, courants d'air...), la solution économique pour préserver des bonnes conditions d'élevage est d'utiliser les écrans brise-vent.

Par temps calme, la ventilation naturelle du bâtiment s'effectue par effet cheminée (réchauffement de l'air qui circule des entrées basses vers les sorties situées au sommet du bâtiment).

Par intempérie, l'effet vent se combine à l'effet cheminée (l'air circule à haute vitesse des ouvertures latérales vers le sommet du bâtiment et les ouvertures opposées) en créant des courants d'air néfastes aux animaux.

***Vitesse d'air (données CEMAGREF) :**

“Pour qu'un animal naturellement protégé par son pelage sec ne ressente pas le froid de l'hiver, la vitesse de l'air ne doit pas, pour des températures négatives, être supérieure à :

- 0,25 m/seconde pour un veau ou un agneau
- 0,50 m/seconde pour animaux adultes”.

CALCUL DE L'EFFICACITÉ

La réduction des courants d'air est donc primordiale.

Le choix du brise-vent s'effectuera en fonction de son efficacité (E) à réduire les courants d'air afin de protéger l'animal.

Son calcul est le suivant : $E = 1 - \text{vitesse résiduelle} / \text{vitesse initiale}$.

Un site très exposé demande une efficacité élevée si les animaux sont situés à proximité du brisevent, une efficacité plus réduite s'ils en sont éloignés. On retient une efficacité de 0,8 à 0,9 pour des veaux ou pour de jeunes animaux en site exposé et 0,7 à 0,8 pour des adultes, quelle que soit l'espèce animale. Si le brise-vent est situé à plus de 4 mètres de l'aire de vie des animaux, on peut utiliser un produit d'efficacité de 0,5 à 0,6.

PRINCIPE D'UTILISATION DU COEFFICIENT MULTIPLICATEUR

L'efficacité du brise-vent a une incidence sur la circulation de l'air. Cependant, il doit aussi permettre un renouvellement de l'air suffisant par temps calme. Pour une ventilation de bâtiment par effet cheminée non mécanisé, le CEMAGREF a calculé des surfaces d'entrée et de sortie d'air libre par type d'animal (tableau 1).

Cette entrée d'air protégée par des écrans brise-vent diminue le débit de l'air, il est donc indispensable de compenser en augmentant la surface d'entrée d'air. Le CM (obtenu à partir des études du FARM BUILDINGS DEVELOPMENT CENTRE DE READING et du CEMAGREF) est un Coefficient Multiplicateur de surface permettant, à partir d'une surface d'ouverture libre (Cf. Tableau 1) de connaître la nouvelle surface protégée.

1 SURFACE D'OUVERTURE PAR TYPE DE RUMINANTS (DONNÉES CEMAGREF)		
Type de ruminants	Entrée d'air	Sortie d'air
- Vache laitière productrice > 7000 l/an	0,30 m ²	0,15 m ²
- Vache laitière moyenne productrice > 5000 l/an	0,24 m ²	0,12 m ²
- Vache allaitante + son veau		
- Taurillon poids maxi. 400 kg		
- Génisse de 400 kg	0,16 m ²	0,008 m ²
- Vache tarie		
- Jeune bovin mâle poids maxi. 400 kg		
- Génisse de 200 kg	0,08 m ²	0,04 m ²
- Veau d'élevage de 150 kg dans bâtiment spécifique		
- Veau de boucherie de 150 kg		
- Brebis viande et agneau Sevrage 4 à 5 mois, prolificité : 1,5		
- Veau d'élevage de 150 kg dans le bâtiment des mères		
- Agneau d'engraissement et de reproduction	0,06 m ²	0,03 m ²
- Brebis viande et agneau Sevrage avant 2 mois, prolificité : 1,5		
- Veau d'élevage de 50 kg		
- Agneau d'engraissement et de reproduction	0,04 m ²	0,02 m ²

VOLUME D'AIR RECOMMANDÉ PAR TYPE DE RUMINANTS DONNÉS (DONNÉES CEMAGREF)							
Volume d'air	Veaux nouveaux-nés	Veaux d'élevage	Génisses	Taurillons	Vache Laitière	Vache Allaitante	Brebis Agneau
	50 kg	< 200 kg	200/500 kg	450 kg	600/750 kg	600/750 kg	70 kg
Minimal	5 m ³	8 m ³	15 m ³	20 m ³	20 m ³	25 m ³	8 m ³
Optimal	7 m ³	12 m ³	20 m ³	25 m ³	30 m ³	35 m ³	10 m ³

• FILET BRISE-VENT

Nos études, ajoutées aux recommandations du ITEB-CEMAGREF, nous ont orienté vers une conception de filet très spécifique à savoir :
Bandelettes bloquées transversalement par des mailles en fil rond et renforcées par des boutonnières longitudinales tous les 50 cm.

La construction de ce textile est réalisée à partir d'une double structure qui superpose un réseau à maille en monofil de PEHD avec un tramage de bandelettes tissées. Cette double structure subit un traitement thermique haute température qui permet de bloquer le croisement des fils entre eux et d'assurer une parfaite stabilité dimensionnelle de l'écran.

La longévité exceptionnelle du filet brise-vent aux poussées du vent est obtenue par la tension des fils polyamide dans les renforts boutonnières.

Ce fil polyamide apporte l'élasticité nécessaire pour éviter tout arrachement et permettre au filet de reprendre sa tension initiale (dans le cas d'une pose conforme à nos préconisations).



FILET BRISE-VENT FILTRATION 65%

+PRODUIT Arrêt du vent à 65%. Imputrescible. Résistant aux UV. Résistant au gel.

- Coef. Multi. : 1,9
- Composition : Polyéthylène
- Conception : Bandes plates verticales et fils ronds tricotés pour le blocage des mailles
- Entretien : Lavable à haute pression
- Coloris : Vert



Long. m	Cond.	Haut. m	Réf. Le rouleau FBV 65%	U € HT	Colisage Distributeur
25	Sac	1	P114 03 11	95,00	5 sacs confondus
		1,5	P114 03 13	130,00	
		2	P114 03 15	171,00	
		3	P114 03 17	255,00	
50	Rouleau	1	P114 03 19	170,00	2 rouleaux confondus
		1,5	P114 03 21	249,00	
		2	P114 03 23	332,00	
100	Rouleau	3	P114 03 25	497,00	2 rouleaux confondus
		1	P114 03 01	349,00	
		1,5	P114 03 03	486,00	
		2	P114 03 05	648,00	
		3	P114 03 07	971,00	

FILET BRISE-VENT FILTRATION 80%

+PRODUIT Arrêt du vent à 80 %. Imputrescible. Résistant aux UV. Résistant au gel.

- Coef. Multi. : 2,5
- Composition : Polyéthylène
- Conception : Bandes plates verticales et fils ronds tricotés pour le blocage des mailles
- Entretien : Lavable à haute pression
- Coloris : Vert



Long. m	Cond.	Haut. m	Réf. Le rouleau FBV 80%	U € HT	Colisage Distributeur
25	Sac	1	P114 05 11	125,00	5 sacs confondus
		1,5	P114 05 13	174,00	
		2	P114 05 15	232,00	
		3	P114 05 17	346,00	
50	Rouleau	1	P114 05 19	228,00	2 rouleaux confondus
		1,5	P114 05 21	339,00	
		2	P114 05 23	452,00	
100	Rouleau	3	P114 05 25	677,00	2 rouleaux confondus
		1	P114 05 01	446,00	
		1,5	P114 05 03	666,00	
		2	P114 05 05	888,00	
		3	P114 05 07	1 329,00	

TOILE BRISE VENT

+PRODUIT Arrêt du vent à 85%. Résistance à la déchirure.

Adaptée pour tous les modes de poses.

Sa fabrication à partir de polyester haute résistance tissé avec une enduction de PVC souple, lui donne une très grande résistance à la déchirure, à la déformation, à l'enroulement et au vieillissement.

Elle offre l'avantage d'être refendable à tout endroit sans risque de se déchirer ou de s'effilocheur aux coupes. Sa fixation peut être assurée par clouage de lattes de fixation.



- Filtration : 85 %
- Composition : Polyester
- Entretien : Lavable à haute pression
- Conception : Tissée enduite PVC
- Coloris : Vert
- Conditionnement : Rouleau

Long. m	Haut. m	Réf. Le rouleau FBV 85%	U € HT	Colisage Distributeur
25	2	P114 01 03	322,00	2 rouleaux confondus
	3	P114 01 05	467,00	
50	2	P114 01 09	591,00	
	3	P114 01 11	883,00	



PROTECTION DES BÂTIMENTS ET ENSILAGES

Un ensemble d'accessoires vous est proposé pour la fixation simple des écrans brise-vent. Leur conception spécifique assure robustesse et longévité tout en facilitant les différents montages. Spécialement étudiés, ils permettent des montages simplifiés, rapides et modulables.

POSE FIXE POUR LES TOILES ET FILETS BRISE-VENT

FIL DE TENSION

Ce fil polyamide est prévu pour être enfilé dans les boutonnières des filets brise-vent. Il est prévu pour accepter une extension de 3% lui permettant de rester tendu même après des rafales de vent. Bobine de 100 m

■ Long. : 100 m ■ Ø : 3 mm



Réf. La bobine	U € HT	Colisage Distributeur
P114 19 01	43,00	10

LATTE DE FIXATION

A clouer avec des pointes à tête large, elle contribue à un bon maintien des brise-vent fixes. Bobine de 25 m

■ Long. : 25 m
■ Larg. : 30 mm
■ Ep. : 3 mm
■ Coloris : Noir

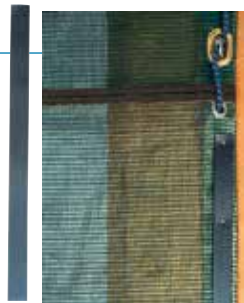

Matière	Réf. La bobine	U € HT	Colisage Distributeur
PEHD	P114 19 03	47,00	10

PRÉSENTOIR LINÉAIRE 1 M

Pour nos toiles, filets et accessoires de pose. Ce présentoir peut être utilisé soit en îlot, soit intégré directement dans une longueur de linéaire. Composé de :
- Socle métallique,
- Barre de présentation,
- ILV et PLV.

Long. m	Prof. m	Haut. m	Réf. L'unité	U € HT	Colisage Distributeur
1	0,6	0,25	P114 99 03	178,00	1



POSE AMOVIBLE POUR LES TOILES ET FILETS BRISE-VENT

CROCHETS PLASTIQUES POUR SANDOW

Permet de fixer le sandow.

Matière	Réf. Le sachet	U € HT	Colisage Distributeur
Polyéthylène	P114 21 21	11,70	1



Sachet de 25 crochets

PINCE À CLIPSER

Pince longue avec passage de crochet pour sandow.

■ Matière : Plastique
■ Coloris : Noir

Réf. Le sachet	U € HT	Colisage Distributeur
P114 21 19	68,00	1

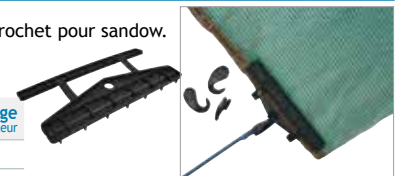

Sachet de 25 pinces

PINCE RAPIDE AVEC 2 ERGOTS

Prévu pour le passage de sandow. Remplace les oeillets pour la mise en oeuvre d'écrans démontables.

■ Coloris : Vert

Matière	Réf. Le sachet	U € HT	Colisage Distributeur
Plastique	P114 21 23	19,00	1



Sachet de 25 clips

CROCHETS ZINGUÉS POUR FIXATION SANDOW

Permet le passage de sandow à des points fixes muraux.

Matière	Réf. Le sachet	U € HT	Colisage Distributeur
Acier zingué	P114 21 11	17,50	1



Sachet de 25 crochets

SANDOW ÉLASTIQUE

Touret de 50 m

■ Ø : 9 mm ■ Long. : 50m
■ Coloris : Bleu marine

Réf. Le touret	U € HT	Colisage Distributeur
P114 21 09	61,10	1



RIDEAU LANIÈRES PVC SOUPLE

+PRODUIT **Garanti une protection accrue des passages et portails par grand vent. Résistant aux UV et au gel.**

Ce système facilite le passage des animaux et du matériel en limitant les courants d'air. Il supprime l'utilisation de portails. Cet investissement est rapidement rentabilisé car il permet de mieux contrôler la température du bâtiment, d'améliorer la productivité animale et de gagner du temps en ouverture et fermeture de porte.

CRITÈRES DE CHOIX ET DES MODÈLES (ÉPAISSEURS ET LARGEURS) :

Les rouleaux de 200 x 2 mm sont conseillés pour les portes intérieures à passage humain.

Les rouleaux de 300 x 3 mm sont conseillés pour les passages d'animaux et de portes larges.

Les rouleaux de 400 x 2 mm sont conseillés pour le passage d'engins mécanisés.

CRITÈRES DE CHOIX DE RECouvreMENT :

Pour conserver l'efficacité des rideaux PVC, il est fortement conseillé de fixer les lanières avec un recouvrement de 5 cm minimum.

Pour les ouvertures dont la hauteur est supérieure à 3 m, ou exposées au vent, il est recommandé d'augmenter le recouvrement jusqu'à 10 cm.

- Composition : PVC
- Conception : Bord arrondi
- Entretien : Lavable à haute pression
- Coloris : Transparent

Larg. mm	Ep. mm	Modèle	Réf. Le rouleau	U € HT	Colisage Distributeur
200	2	Renforcé	P114 17 01	103,60	4 confondus
300	3	Renforcé	P114 17 03	213,00	
300	3	Grand froid ❄️	P114 17 11	281,00	
400	2	Renforcé	P114 17 05	202,00	

Rouleau de 25 m

BARRE DE FIXATION POUR RIDEAU À LANIÈRES PVC

Barre de fixation métallique rapide et démontable.

- Matière : Acier
- Long. : 1 m

Réf. L'unité	U € HT	Colisage Distributeur
P114 17 07	32,90	10



Nombre de lanières à installer en fonction du modèle de lanière, du recouvrement et de la longueur de l'installation						
Modèles de lanières Largeur x épaisseur	Recouvrement des lanières	Longueur d'installation souhaitée				
		1 m	2 m	3 m	4 m	5 m
		Nombre de lanières				
200 x 2 mm	50 mm	7	13	20	26	30
	100 mm	4	8	12	16	20
300 x 3 mm	50 mm	5	10	15	20	25
	100 mm	3	6	9	12	15
400 x 2 mm	50 mm	3	7	10	14	17
	100 mm	3	7	10	14	17

Comment définir la longueur de lanières et le nombre de rouleaux qu'il faut pour une installation ?

Étapes à suivre :	Exemple
Étape 1 : Définir la largeur de lanière souhaitée	300 mm
Étape 2 : Définir le recouvrement des lanières souhaité	50 mm
Étape 3 : Définir la longueur d'installation souhaitée	5 m
Étape 4 : Nombre de lanières à mettre en place	20 lanières
Étape 5 : Définir la hauteur d'installation	2,50 m

CALCUL À RÉALISER

20 lanières x hauteur d'installation 2,5 m = 50 m de lanières
il vous faudra 2 rouleaux de 25 m (1 Rouleau fait 25 m)



Nous conseillons de suspendre les rideaux par des crochets en forme de "S" qui peuvent se rompre lors d'une traction trop importante d'un matériel, et facilite le démontage éventuel pour les belles saisons.

FIXATION - VUE DE COUPE

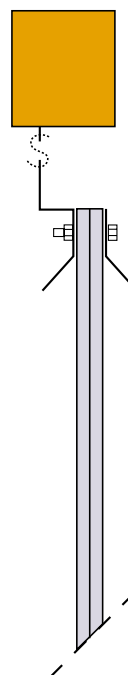

FIXATION - VUE DE FACE

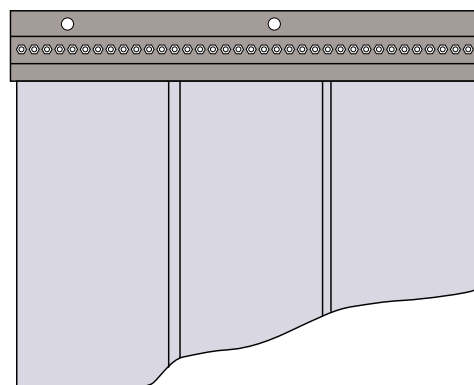

• ADHÉSIFS AGRICOLES

Ces adhésifs à usage agricole ont été conçus pour apporter pleine satisfaction à l'utilisateur. Dotés d'un fort pouvoir adhésif, ils permettent une utilisation dans de nombreuses configurations.

De par leur matière en PVC, ils sont résistants au gel et aux UV. Leur taille à été étudiée pour correspondre aux différents besoins de réparation, bâche de couverture de silos à ensilage, film de protection de balle ronde enrubannée, mais aussi diverses réparations en bâtiments, matériels...

ADHÉSIF AGRICOLE MULTI-USAGE



Larg. mm	Long. m	Coloris	Réf. L'unité	U € HT	Colisage Distributeur
50	33	Orange	P114 35 01	5,95	36

Livré en carton de 36 rouleaux.

ADHÉSIF AGRICOLE RENFORCÉ



Le modèle adhésif renforcé longue durée est fabriqué à base d'une toile enduite adhésive, qui lui donne une force de maintien supérieure aux autres modèles, cet adhésif correspondra donc mieux à des utilisations avec efforts mécaniques.

Larg. mm	Long. m	Coloris	Réf. L'unité	U € HT	Colisage Distributeur
75	25	Gris toilé	P114 35 07	15,40	16

Livré en carton de 16 rouleaux

ADHÉSIF AGRICOLE SPÉCIAL SERRE



Larg. mm	Long. m	Coloris	Réf. L'unité	U € HT	Colisage Distributeur
100	20	Translucide	P114 35 11	17,90	16

Livré en carton de 16 rouleaux

ADHÉSIF AGRICOLE DE RÉPARATION NOIR



Sert à réparer les bâches d'ensilage et les films d'enrubannage.

	Larg. mm	Long. m	Coloris	Réf. L'unité	U € HT	Colisage Distributeur
1	75	20	Noir	P114 35 05	9,90	16
2	100	20	Noir	P114 35 09	14,50	16
3	150	20	Noir	P114 35 13	18,90	16

Livré en carton de 16 rouleaux

ADHÉSIF AGRICOLE DE RÉPARATION VERT



Idéal pour réparer les bâches d'ensilage et les films d'enrubannage.



	Larg. mm	Long. m	Coloris	Réf. L'unité	U € HT	Colisage Distributeur
	75	20	Vert	P114 35 03	10,10	16

Livré en carton de 16 rouleaux



Ensilage et fourrage

La qualité de conservation d'un ensilage est un facteur de première importance pour répondre aux exigences de la qualité du lait. Pour une conservation de qualité à long terme, l'investissement dans des toiles et sacs à silo pour protéger les stocks est indispensable.

INTÉRÊT DE LA PROTECTION DES ENSILAGES ET FOURRAGES

Il est indispensable d'assurer la stabilité de l'ensilage pendant son stockage et sa consommation. L'herméticité du silo est donc primordiale pour maintenir le pH et garantir un bon état sanitaire.

- 1- S'assurer de la stabilité du pH de l'ensilage, c'est éviter la reprise de fermentation et empêcher tout développement de bactérie butyrique :
 - à l'intérieur du silo, par l'utilisation d'éléments parfaitement adaptés (grille, filet, sac à silo...),
 - sur le front d'attaque, par une consommation régulière et fréquente de l'ensilage.
- 2 - Garantir un bon état sanitaire, c'est utiliser des éléments de protection hautement résistants pour empêcher qu'il soit souillé par de la terre, des eaux stagnantes ou des animaux. La taille des élevages s'agrandissant, hauteur et volume des silos sont de plus en plus importants. Une déchirure dans la bâche forme, à l'intérieur du silo, un cône d'expansion pouvant entraîner des conséquences graves telles que la perte de plusieurs tonnes d'ensilage par trou.

L'ENSILAGE EST UN CAPITAL

La qualité de son stockage est donc un enjeu important pour l'éleveur. Différents choix de protection permettront de l'optimiser :

- un choix économique et rapide d'installation à tout moment avec des filets répulsifs, reste une solution satisfaisante à court terme,
- le choix d'un investissement à long terme, avec des grilles à silo à haute résistance mécanique réutilisables, reste une solution encore plus efficace et facilement amortissable.

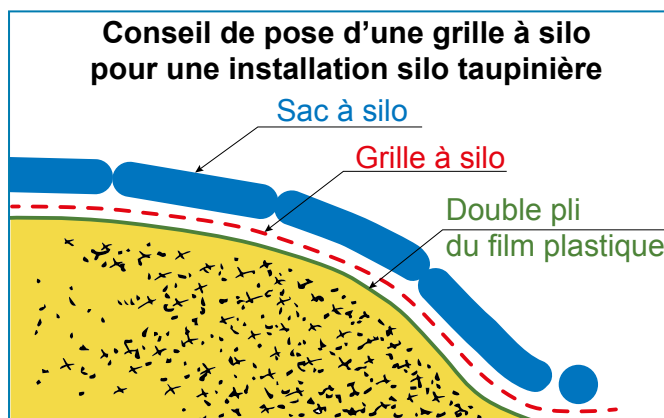
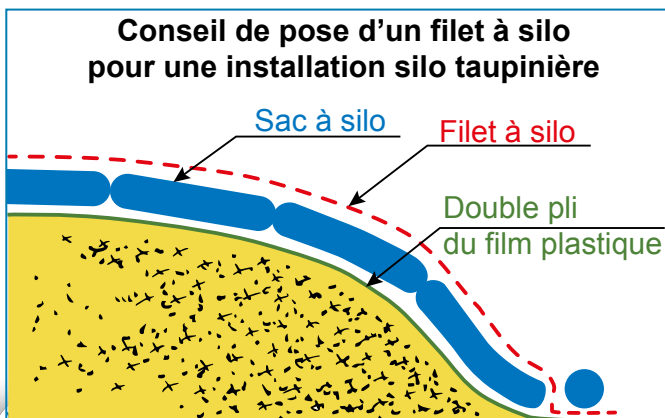
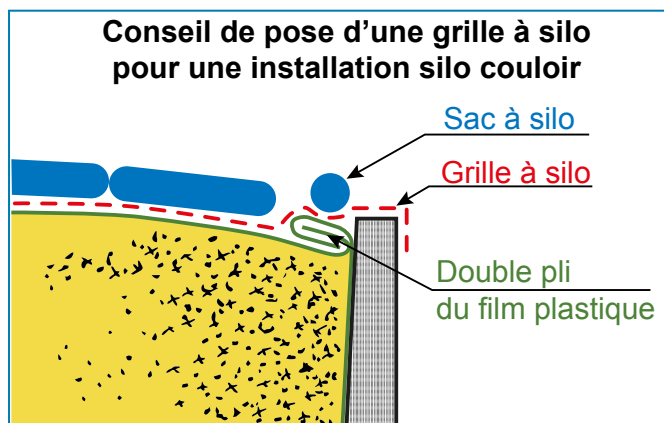
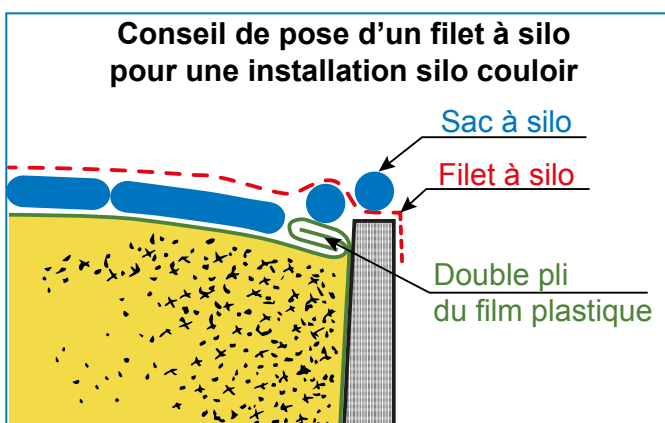

FILET DE PROTECTION POUR SILO ET POUR BÂTIMENT DE STOCKAGE



Une protection économique !

La qualité d'un ensilage a des répercussions sur les résultats zootechniques d'un élevage laitier. Sa bonne conservation est donc primordiale. Le filet à silo est un moyen économique et rapide d'assurer la protection des films plastiques contre les volatiles.

Il est stabilisé aux UV imputrescible et résistant au gel. Enroulé dans un sac de grand volume, sa manipulation est facilitée et permet une pose rapide.

Ces filets doivent être posés sur les sacs à silo préalablement placés sur le film plastique afin de créer un espace vide entre le filet et le film plastique. Il pourra ainsi jouer son rôle de filet répulsif, s'il est parfaitement tendu.

■ Composition : Polyéthylène

■ Maille : 32x32 mm

Long. m	Larg. m	Réf. Le sac	U € HT	Colisage Distributeur
12	10	P114 25 01	76,90	5
20	10	P114 25 07	123,50	
	12	P114 25 03	146,60	
25	8	P114 25 11	124,10	
	10	P114 25 09	152,80	
	12	P114 25 05	181,50	



GRILLE SILO À ENSILAGE

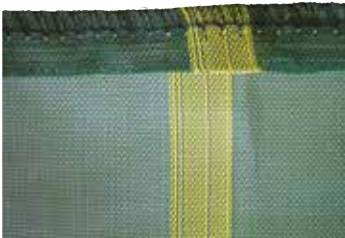

**Pour la protection efficace des films plastiques recouvrant l'ensilage !
Grille garantie 10 ans en utilisation normale.**



La qualité d'un ensilage a des répercussions sur les résultats zootechniques d'un élevage laitier. Sa bonne conservation est donc primordiale. Très robustes, nos grilles à silo protègent efficacement le film plastique recouvrant l'ensilage contre les volatiles et autres petits animaux. De plus, sa haute résistance mécanique permet le passage d'homme et supporte la portée d'un sabot de bovin, sans détérioration du film plastique et de l'ensilage.

Une grille correctement manipulée et stockée peut être réutilisée plus d'une dizaine d'années. Afin de préserver la conservation de l'ensilage, il est important de ne pas utiliser de la terre, du sable ou des pneus pour fixer le film plastique (risque d'eaux stagnantes et de corps étrangers).

Nos grilles, posées directement sur le film plastique et ancrées avec des sacs à silo spécifiques, permettent d'optimiser cette conservation.

Finition avec renfort soudé et cousu sur le pourtour, avec bandes d'arrimage de sac à silo prédisposées en surface. Grille à silo stabilisée aux UV imputrescible et résistant au gel.

■ Composition : Polyéthylène

■ Conception : Fil rond tissé

■ Grammage : 225 m²

■ Coloris : Vert

■ Entretien : Lavable à haute pression

Long. m	Larg. m	Réf. Le sac	U € HT	Colisage Distributeur
12	10	P114 23 23	239,00	5
14	16	P114 23 29	431,60	5
	10	P114 23 25	301,40	5
15	12	P114 23 27	357,00	5
	15	P114 23 31	540,20	5
8	10	P114 23 19	159,00	5

Pour des dimensions spécifiques par quantité, nous consulter.

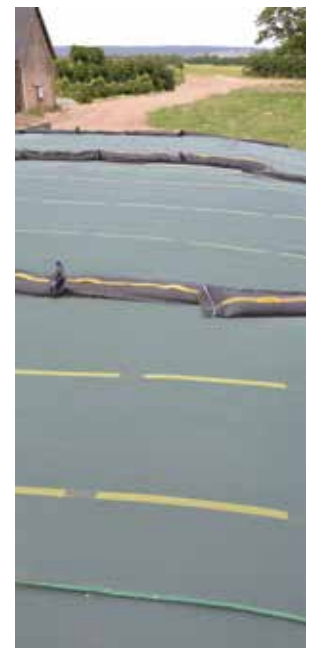



• SAC À SILO ENSILAGE

Afin d'assurer la bonne conservation de l'ensilage, il est indispensable de maintenir l'herméticité des silos afin d'y empêcher l'échappement des gaz de fermentation et la pénétration de l'air. Il faut éviter aussi toute pollution avec des éléments tels que la terre, des eaux stagnantes de pneu... Ce petit équipement, réutilisable plusieurs années, est facilement amortissable. De plus, le sac à silo est un moyen efficace de maîtriser le niveau de propreté et les qualités sanitaires de l'ensilage.

Remplissage :

Ces sacs sont à remplir avec des gravillons ou du sable lavé (pas de sable de mer). Il ne faut pas remplir les sacs en totalité pour laisser place aux changements de volume du sable (gel et variation hydrométrique).

Utilisation :

Silo fermé : disposer les sacs à silo sur la totalité du pourtour ainsi que sur les bandes transversales tous les 2 à 3 m selon la hauteur du silo.
Silo ouvert (front d'attaque) : disposer les sacs à silo sur 2 rangées séparées de 20 à 30 cm, il assure lors de l'avancement une parfaite étanchéité du silo (déplacement de la première rangée derrière la deuxième).

Stockage hors utilisation : Il est préférable de les stocker sur une palette pour faciliter leur manutention lors de la reprise et de les mettre à l'abri du soleil afin de retarder leur vieillissement.



SAC SILO À ENSILAGE STANDARD



Cordelette de fermeture et poignée d'extrémité intégrées.

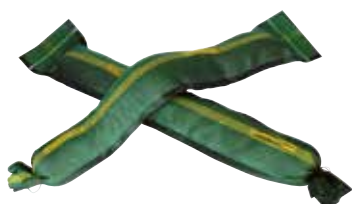

- Composition : Polyéthylène
- Conception : Maille tissée. Trame standard en fil rond et fil plat
- Coloris : Vert et jaune
- Long. : 1,20 m
- Larg. : 0,25 m



SAC SILO À ENSILAGE RENFORCÉ



Cordelette de fermeture et poignée d'extrémité intégrées.



- Composition : Polyéthylène
- Conception : Maille tissée. Trame standard en fil rond.
- Coloris : Noir et jaune
- Long. : 1,20 m
- Larg. : 0,27 m

Cond.	Réf. Le pack	U € HT	Colisage Distributeur
Paquet de 25 sacs	P114 31 01	37,50	4 ou 20
Lot de 25 sacs colisés en box présentoir	P114 31 04	37,50	20
Sachet blister de 25 sacs	P114 31 03	41,00	4 ou 20

Cond.	Réf. Le rouleau	U € HT	Colisage Distributeur
Lot de 25 sacs colisés en box présentoir	P114 29 01	44,10	20
Sachet blister de 25 sacs	P114 29 03	43,70	4 ou 20



1 – APPLICATION :

Les présentes conditions générales de vente (« CGV ») régissent toutes les ventes conclues par la SAS POLYMOULE avec des professionnels. Le fait de passer commande implique l'adhésion entière et sans réserve à ces CGV, et ce alors même que la commande serait passée sur un bon de commande de l'acheteur. Aucune condition particulière ne peut, sauf acceptation formelle et écrite de la SAS POLYMOULE, prévaloir contre ces CGV. Toute condition contraire opposée par l'acheteur sera donc inopposable à la SAS POLYMOULE, quel que soit le moment où elle aura pu être portée à sa connaissance. Le fait que la SAS POLYMOULE ne se prévale pas à un moment donné de l'une des ces CGV ne peut être interprété comme valant renonciation à s'en prévaloir ultérieurement. Si l'une des clauses des CGV se révélait nulle pour quel que motif que ce soit, seule la ou les clauses en cause seraient réputées non écrites.

2 – COMMANDES :

Les commandes qui sont passées directement par les clients par courrier, téléphone, télécopie ou qui sont transmises par les représentants, ne lient la SAS POLYMOULE que lorsqu'elles ont été acceptées soit par confirmation (écrite, courriel, télécopie), soit par l'expédition des marchandises. Le bénéfice de la commande est personnel à l'acheteur et ne peut être cédé sans l'accord de la SAS POLYMOULE.

3 – COMMANDES PARTICULIÈRES HORS STANDARDS :

Le matériel correspond au matériel standard vendu sur catalogues. Toute modification ou aménagement réalisé à la demande de l'acheteur le sera sous sa propre responsabilité et ne peut engager celle de la SAS POLYMOULE.

4 – MODIFICATION :

Toute modification de la commande initiale par l'acheteur ne peut être prise en compte que si elle est parvenue par écrit avant l'expédition du matériel. Elle doit en outre être acceptée par la SAS POLYMOULE. Toute annulation de commande par l'acheteur ne peut être prise en compte que si elle est parvenue par écrit dans un délai maximum de 10 jours à compter de la date d'expédition de la commande originale.

5 – LIVRAISON : DÉLAIS :

Les délais de livraison sont fonction des possibilités d'approvisionnement des fournisseurs, des transports et des disponibilités. Les dépassements de délais ne peuvent donner lieu à dommages-intérêts, à retenue, ni à annulation des commandes en cours. Toutefois, si, un mois après mise en demeure par lettre recommandée avec accusé de réception restant infructueuse, le matériel n'a pas été livré, pour toute autre cause qu'en cas de force majeure, la vente pourra être résiliée à la demande de l'une ou l'autre des parties ; l'acheteur pourra alors obtenir restitution de son acompte à l'exclusion de toute autre indemnité ou dommages-intérêts. Sont considérés comme cas de force majeure, déchargeant la SAS POLYMOULE de son obligation de livrer : la guerre, l'émeute, l'incendie, les grèves totales ou partielles, les accidents, les catastrophes naturelles, l'impossibilité d'être approvisionné, le manque de matières premières, les épidémies. La SAS POLYMOULE tiendra l'acheteur au courant, en temps opportun, des cas et événements ci-dessus énumérés. En toute hypothèse, la livraison dans les délais ne peut intervenir que si l'acheteur est à jour de ses obligations envers la SAS POLYMOULE quelle qu'en soit la cause.

6 – LIVRAISON : MODALITÉS – RISQUES :

La livraison est effectuée prioritairement soit par la remise directe du matériel à l'acheteur, soit par simple avis de mise à disposition, soit si l'acheteur en fait le choix exprès et à ses frais par la délivrance à un expéditeur ou un transporteur dans les locaux de la SAS POLYMOULE. L'acheteur s'engage à recevoir le matériel livré ou à le retirer lui-même ou faire retirer dans les usines de la SAS POLYMOULE à la date de mise à disposition convenue. Le délai expiré, la SAS POLYMOULE pourra considérer que la commande est annulée et la vente unilatéralement résiliée par l'acheteur. Les matériels voyagent aux risques et périls de l'acheteur. De même, les opérations de chargement, arrimage, déchargement, convoyage, sont réalisées à ses risques et périls, et ce quelle que soit la partie à l'origine du choix du moyen de transport et du transporteur. Une seule exception concerne les livraisons réalisées par les propres camions de la SAS POLYMOULE pour lesquelles le transport est alors effectué sous sa propre responsabilité.

7 – RÉCEPTION DU MATÉRIEL :

Sans préjudice des dispositions à prendre vis-à-vis du transporteur, les réclamations sur les vices apparents ou non-conformité du matériel livré à celui commandé doivent être formulées par écrit au bon de livraison qui sera retourné à la SAS POLYMOULE et en tout état de cause dans les 48 heures de la livraison lorsque l'acheteur ne prendra pas possession

lui-même du matériel dans les usines de la SAS POLYMOULE. Il appartient à l'acheteur de fournir toute justification quant à la réalité des vices ou anomalies constatés. Il devra laisser au vendeur toute facilité pour procéder à la constatation de ces vices et y remédier en s'abstenant d'intervenir lui-même ou de faire venir des tiers à cette fin.

8 – REPRISE DU MATÉRIEL NEUF :

Celle-ci est exceptionnelle et ne peut intervenir que dans des circonstances exceptionnelles, après accord écrit de la SAS POLYMOULE et pour du matériel neuf. Tout matériel retourné sans cet accord serait tenu à la disposition de l'acheteur et ne donnerait pas lieu à l'établissement d'un avoir. Les frais de retour sont à la charge de l'acheteur. Toute reprise acceptée par la SAS POLYMOULE entraînera l'établissement d'un avoir au profit de l'acquéreur déduction faite d'une somme de 20 % sur prix d'achat dudit matériel conservée par la SAS POLYMOULE, au titre de la dépréciation et du coût de retraitement pour la remise en stock.

9 – MONTAGE :

Le montage notamment des produits en kit est réalisé par l'acheteur et sous sa responsabilité. La SAS POLYMOULE est donc déchargée de toute responsabilité concernant l'identification, la finalité des matériels et leur montage lui-même.

10 – GARANTIE :

Nos fabrications sont garanties contre tout défaut de matière ou de fabrication pendant une durée d'un an à compter de la date de livraison. Les interventions au titre de la garantie ne sauraient avoir pour effet de prolonger la durée de celle-ci. Au titre de cette garantie, la seule obligation incombant à la SAS POLYMOULE sera le remplacement gratuit ou la réparation de l'élément reconnu défectueux par ses services. Tout matériel appelé à bénéficier de la garantie doit être au préalable soumis au service après-vente de la SAS POLYMOULE dont l'accord est indispensable pour tout remplacement. Les défauts et détériorations provoqués par l'usure naturelle ou par un accident extérieur (montage erroné, entretien défectueux, utilisation anormale...) ou encore par une modification du matériel décidée ou demandée par l'acheteur, sont exclus de la garantie. L'acheteur pourra exercer ces garanties en adressant sa demande à : **Société POLYMOULE, ZA LA COUR DU BOIS - LE PATY 72550 COULANS SUR GEE**. Cette garantie ne couvre pas les vices apparents et les défauts occasionnés du fait d'une utilisation anormale ou fautive ou résultant d'une cause étrangère aux qualités intrinsèques des produits.

11 – PRIX :

Les prix sont établis départ usine COULANS-SUR-GÉE (72) hors frais de déchargement, arrimage, transport, livraison, montage. Tous impôt, taxe, droit ou autre prestation à payer en application du droit français ou de celui d'un pays importateur ou d'un pays de transit, sont à la charge de l'acheteur. Les remises "concessionnaires" de base peuvent varier notamment en fonction des remises supplémentaires suivantes :
- remise quantitative ; remise de gamme ; remise de groupage de commandes ; remise avant saison.

12 – PAIEMENT :

Le paiement, sauf condition particulière précisée à la commande, s'effectue dans les conditions suivantes :

- acompte 20 % à la commande ; solde à la livraison.

En cas de retard de paiement, la SAS POLYMOULE pourra suspendre toutes les commandes en cours sans préjudice de toute autre voie d'action. Lorsque le paiement est échelonné, le non-paiement d'une seule échéance entraîne l'exigibilité immédiate de la totalité. Toute somme non payée à l'échéance figurant sur la facture donnera lieu de plein droit et sans mise en demeure préalable au paiement de pénalités d'un montant égal à trois fois le taux d'intérêt général. Toute détérioration du crédit de l'acheteur pourra justifier l'exigence de garanties ou d'un règlement comptant avant l'exécution des commandes reçues. La SAS POLYMOULE établira, dès réception de la commande, une facture en double exemplaire, dont l'un sera délivré le jour même à l'acheteur. La facture mentionnera les indications visées à l'article L. 441-9 du Code de commerce. Le retour des traites est exigible dans les 48 heures comme le prévoit le Code de Commerce. Ces intérêts courront du jour de l'échéance jusqu'au paiement. Les pénalités de retard sont exigibles sans qu'un rappel soit nécessaire. Toute facture recouvrée par "service contentieux" sera majorée à titre de clause pénale, au sens de l'article 1231-5 du Code civil, d'une indemnité fixée forfaitairement à 15 %. En application de l'article D441-5 du Code de commerce, en cas de retard de paiement, le débiteur sera de plein droit redevable, à l'égard de son créancier, outre des pénalités de retard, déjà prévues par la loi, d'une indemnité forfaitaire pour frais de recouvrement de 40€. Tout paiement fait à la SAS POLYMOULE s'impute sur les sommes dues quelle que soit la cause, en commençant par celles dont l'exigibilité est la plus ancienne.

A défaut de tout paiement du prix à son échéance, la SAS POLYMOULE pourra de plein droit résilier la vente, 30 jours après une mise en demeure restée sans effet, sans préjudice de tous dommages-intérêts susceptibles d'être demandés.

13 – RETRACTATION :

Dans le cadre d'une vente hors établissement, l'acheteur professionnel bénéficie d'un droit de rétractation si l'objet de ce contrat n'entre pas dans le champ de son activité principale et s'il emploie cinq salariés ou moins. Le délai expire quatorze jours après le jour où l'acheteur, ou un tiers autre que le transporteur et désigné par l'acheteur, prend physiquement possession du bien, ou du premier bien en cas de vente multiples ou de la première pièce. Pour exercer ce droit, il faut notifier votre décision de vous rétracter au moyen d'une déclaration dénuée d'ambiguïté (par exemple, lettre envoyée par la poste, télécopie, courrier électronique). En cas de rétractation, la SAS POLYMOULE rembourse tous les paiements, sauf les frais de livraison par transport découlant du fait que l'acheteur ait choisi spécifiquement ce mode de livraison que celui proposé par la société, au plus tard quatorze jours à compter du jour où elle est informée de la décision. En cas d'exercice du droit de rétractation lié à une vente franco de port obtenu spécifiquement en contrepartie du volume d'achat des marchandises, l'acheteur sera tenu de rembourser le coût du transport de livraison (sur présentation de justificatifs) assumé par la société et qui ne trouve pas de fondement dans la contrepartie d'achat. Ce remboursement sera effectué par compensation sur le remboursement de l'achat. La société peut différer le remboursement jusqu'à avoir reçu le bien ou jusqu'à ce que l'acheteur ait fourni une preuve d'expédition du bien, la date retenue étant celle du premier de ces faits. L'acheteur doit renvoyer ou rendre le bien au plus tard quatorze jours après la communication de sa décision, les frais de retour restant à sa charge. La présente clause ne s'applique en cas de vente en foire et salon.

14 - DROITS DE PROPRIÉTÉ INTELLECTUELLE :

Les marques, noms de domaines, produits, logiciels, images, vidéos, textes ou plus généralement toute information objet de droits de propriété intellectuelle sont et restent la propriété exclusive du vendeur. Toute reproduction totale ou partielle, modification ou utilisation de ces biens pour quelque motif que ce soit est strictement interdite.

15 – CHANGEMENT DE SITUATION JURIDIQUE :

En cas de changement dans la situation juridique de l'acheteur, quelle qu'en soit la cause, la SAS POLYMOULE pourra exiger des garanties, un paiement comptant, ou annuler le solde des commandes.

16 – CLAUSE DE RÉSERVE DE PROPRIÉTÉ :

LE TRANSFERT DE PROPRIÉTÉ N'INTERVIENT QU'APRÈS COMPLET PAIEMENT DU PRIX EN PRINCIPAL ET ACCESSOIRES, S'ENTENDANT COMME L'ENCAISSEMENT DÉFINITIF. EN CAS DE RETARD DE PAIEMENT, LA SAS POLYMOULE SE RÉSERVE LE DROIT DE REPRENDRE LA CHOSE LIVRÉE ET DE RESOUDRE LE CONTRAT, SUR SIMPLE MISE EN DEMEURE, EFFECTUÉE PAR ACTE EXTRAJUDICIAIRE OU LETTRE RECOMMANDÉE, RESTÉE SANS EFFET, ET LE MATÉRIEL SERA RESTITUÉ SANS DÉLAI. SI LE MATÉRIEL EST DESTINÉ À ÊTRE INTÉGRÉ À D'AUTRES ÉLÉMENTS OU D'AUTRES MATÉRIELS : TANT QUE LE PRIX N'AURA PAS ÉTÉ INTÉGRALEMENT PAYÉ, L'ACHETEUR DEVRA INDIVIDUALISER LES MATÉRIELS LIVRÉS AU TITRE DU PRÉSENT CONTRAT ET NE PAS LES MÉLANGER AVEC D'AUTRES MATÉRIELS DE MÊME NATURE PROVENANT D'AUTRES FOURNISSEURS. À DÉFAUT, LE VENDEUR POURRA EN EXIGER LE REMBOURSEMENT OU REPRENDRE LE MATÉRIEL ENCORE EN STOCK. EN CAS DE PROCÉDURES COLLECTIVES, LA REVENDICATION DU MATÉRIEL POURRA ÊTRE EXERCÉE DANS LES CONDITIONS LÉGALES. LE MATÉRIEL RESTANT PROPRIÉTÉ DE LA SAS POLYMOULE JUSQU'AU PAIEMENT INTÉGRAL DE LEUR PRIX, IL EST FORMELLEMENT INTERDIT À L'ACHETEUR D'EN DISPOSER POUR LE TRANSFORMER OU LE VENDRE AVANT PAIEMENT INTÉGRAL DE LEUR PRIX. IL VEILLERA À CE QUE L'IDENTIFICATION DU MATÉRIEL SOIT TOUJOURS POSSIBLE.

17 – LOI APPLICABLE - COMPÉTENCE TERRITORIALE :

LES CGV SONT SOUMISES AU DROIT FRANÇAIS. POUR TOUS LITIGES OU CONTESTATIONS RELATIFS À LA FORMATION, L'EXÉCUTION, L'INTERPRÉTATION OU LA RESILIATION DES CGV OU DU CONTRAT, SEUL SERA COMPÉTENT LE TRIBUNAL DE COMMERCE DU MANS, Y COMPRIS EN RÉFÈRE.

2 gammes complètes pour répondre aux besoins des éleveurs !



sine de plasturgie de nouvelle génération - Atelier de rotomoulage - Atelier d'injection.

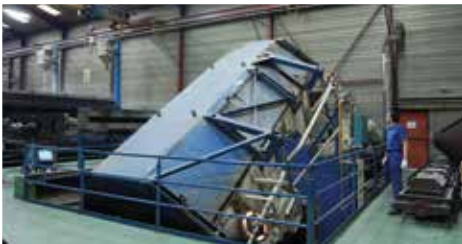

Usine de métallurgie - chaudronnerie et serrurerie laser.

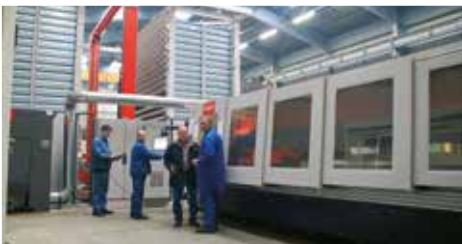

Usine de traitement de surface par galvanisation à chaud.



Marques et usines du groupe



SAS POLYMOULE
CS 75 001 - ZA La cour du bois
72550 COULANS-SUR-GÉE
Tél. 02 43 88 85 90
advlagee@lagee.com

Votre distributeur :

Dans un souci constant d'améliorer nos produits, nous nous réservons le droit d'en modifier les caractéristiques techniques sans préavis. Les dimensions, volumes et poids sont donnés à titre indicatif. Photos et plans non contractuels. ©Marque déposée. La galvanisation à chaud par immersion peut engendrer des déformations et sur-épaisseurs. Les produits sont vendus sans les accessoires de présentation. Nous nous dégageons de toute responsabilité en cas d'erreur typographique. Ces produits sont conditionnés en kit, nous nous dégageons de toute responsabilité des dégâts éventuels occasionnés par un mauvais montage.

