



**Unique sur
le marché :**
*Garantie de 7
ans sur tous les
électrificateurs*

PROTÉGER CE QUI COMPTE LE PLUS



Gestion des animaux



Gestion des performances



La sécurité avant tout



Clôture électrique



Pesage et identification électronique

www.gallagher.eu



Pour plus d'informations et des prix, consultez notre site web

www.gallagher.eu



Bienvenue chez Gallagher

Votre spécialiste en clôtures électriques



Fondé en 1938 à Hamilton, Nouvelle-Zélande, Gallagher est devenu au cours de ces 80 années la marque de référence en systèmes de clôtures électriques. Avec son réseau mondial de distribution, Gallagher est leader du marché dans le secteur de la gestion des terrains avec des clôtures électriques. Nous sommes implantés dans différents secteurs et proposons à nos clients des solutions efficaces de clôturation et de protection de terrains pour animaux.

L'innovation et le domaine Recherche & Développement sont deux activités auxquelles chez Gallagher nous consacrons une attention particulière. Les produits Gallagher sont développés sur la base d'une analyse technologique à l'écoute des besoins et de l'expérience des utilisateurs finaux et d'essais pratiques sur le terrain. Cette année, nous avons de nouveau enrichi notre gamme avec différents nouveaux produits innovants. Un exemple parmi tant d'autres, les électrificateurs de la nouvelle gamme d'appareils de 9 V. Si vous souhaitez parquer vos animaux ou les protéger contre les attaques d'animaux sauvages, Gallagher vous propose la solution adaptée à votre cas spécifique.

Une garantie de 7 ans vous est accordée sur tous nos électrificateurs !



Chez Gallagher, nous sommes convaincus de la qualité de nos produits. C'est pourquoi, nous accordons une garantie de 3 ans sur chaque électrificateur Gallagher et 4 ans supplémentaires sur simple enregistrement de votre appareil. Pour cela, consultez la page Web : www.gallagher.eu/7-jaar-garantie

Vous bénéficiez alors de 7 ans de garantie d'un fonctionnement irréprochable de votre appareil comme vous êtes en droit de l'attendre d'un électrificateur Gallagher.

Infos de base sur les clôtures électriques	4
Nouveaux produits & Promotions	6
Calculateur pour électrificateur	10
Systèmes d'électrificateur i Series	12
Électrificateurs	14
i Series	14
Multipower i Series	15
Solutions solaires prêtes à l'emploi	16
230 V (secteurs)	17
230 V/batterie (Multipower)	20
Coffres et armoires	23
Batterie (12 V/9 V)	24
Appareils solaires	28
Batteries et piles	32
Mise à la terre	34
Panneaux solaires	36
Accessoires	37
Jeu de câbles	40
Testeurs	41
Kits clôtures complets	42
Piquets	45
Piquets permanentes	45
Piquets mobile	48
SmartFence	53
Enrouleurs	54
Conducteurs	56
Fil	56
Filets	58
Fils synthétiques, rubans, cordons	63
Isolateurs	67
Connecteurs	75
Passages	77
Outils	81
Experts en clôtures de séparation	83
Hauteur de conducteurs	84
Check Gallagher/Entretien	86
Pesage&Identification électronique	88
Birth Alarm	90
Goodnature	92
Caractéristiques techniques	94
Index	106

Fonctionnement des clôtures électriques

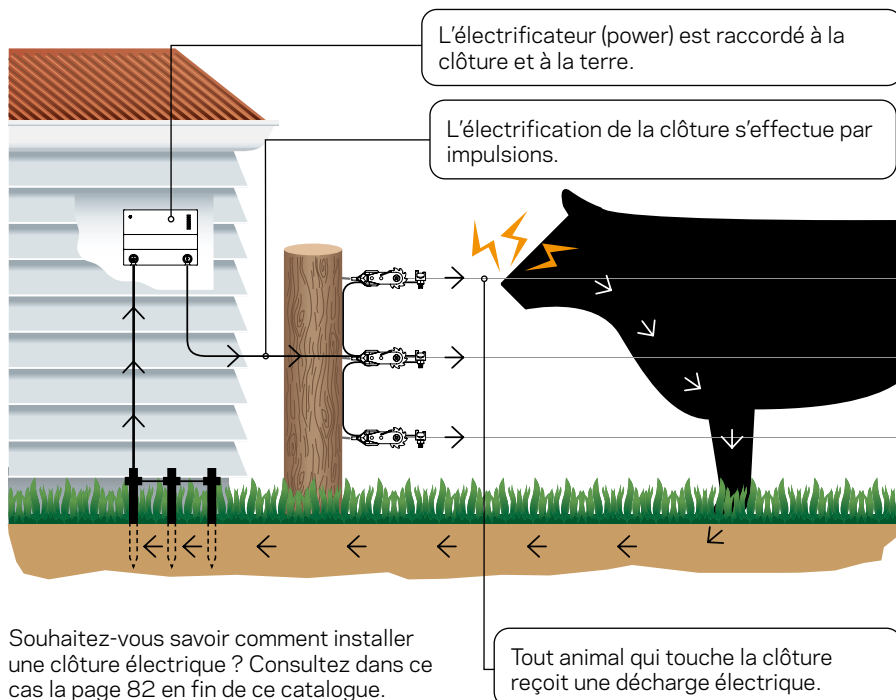

SÉCURITÉ

Les animaux mémorisent et identifient la clôture comme frontière psychologique

DURÉE DE VIE

Vos animaux se méfient de la clôture et en refusent le contact, elle est donc moins sollicitée et reste en bon état plus longtemps

FACILE À INSTALLER

Réduction de moitié du temps de construction par rapport à une clôture non électrique

ÉCONOMIQUE

Construction et entretien meilleur marché par rapport à une clôture non électrique



7 ans de garantie sur tous les électrificateurs Gallagher !



Depuis des années, la puissance et la qualité Gallagher ne sont jamais remises en question. Pour cette raison, nous accordons une garantie de 7 ans sur tous les électrificateurs Gallagher. Valable après inscription sur le site Internet. Infos complémentaires et conditions des promotions.

www.gallagher.eu/warranty

Pour commencer

Un système de clôture électrique se compose d'un électrificateur, d'un système de mise à la terre et d'une clôture. La superficie à couvrir, le but de la clôture et les animaux à gérer sont la base pour choisir le système adéquat.

1. **Quels animaux souhaitez-vous gérer ?**
2. **Superficie de la parcelle à délimiter**
3. **Quelle source d'alimentation souhaitez-vous pour votre électrificateur ?**

Les électrificateurs Gallagher de 230 Volt sont les plus performants et économiques pour les terrains disposant d'un point d'alimentation électrique fiable. Pour les terrains isolés, les électrificateurs Solaire/Batterie sont le choix le plus judicieux.

4. **Clôture permanente, décalée, temporaire/portative ?**

- **Permanente** : Clôture électrique permanente longue durée de vie pour une gestion de bétail efficace.
- **Décalée** : Protéger et prolonger la durée de vie d'une clôture conventionnelle existante en ajoutant un ou plusieurs conducteurs électriques.
- **Temporaire/Portative** : Facile à transporter, assembler et démonter permettant un clôturage flexible pour un contrôle des animaux à court terme ou un pâturage en rotation (en bandes).



Trouvez votre clôture idéale !
Utilisez le configurateur
de clôture Gallagher



Chez Gallagher, nous travaillons en continu au peaufinage et à l'extension de notre gamme. En 2024, nous introduisons de nouveau plusieurs produits innovateurs conçus pour la protection de vos animaux et contre l'accès d'animaux (prédateurs) indésirables à vos terrains. Nous avons le plaisir de pouvoir vous présenter de nouveaux produits efficaces conçus d'après des études clientèle et l'expérience et le savoir-faire d'utilisateurs finaux.

i Series; Désormais accessible à un public encore plus large

Nous sommes fiers de vous présenter un nouvel article dans notre gamme : l'électrificateur MBS1000i, spécialement conçu pour répondre aux besoins d'un public encore plus large. Cet ajout renforce notre détermination à offrir aux agriculteurs la toute dernière technologie en matière de clôtures intelligentes.

Le MBS1000i : idéal pour des clôtures courtes

En prenant en compte les observations de nos clients, nous avons constaté qu'il existait une demande pour un électrificateur plus petit, avec les fonctions intelligentes déjà connues de la gamme i série. Résultat : notre dernier appareil, le MBS1000i. Cet électrificateur possède toute l'intelligence et la connectivité de notre célèbre gamme i Series dans un boîtier plus petit et plus maniable, ce qui le rend parfait pour les petites exploitations agricoles.

Le contrôleur de passerelle WiFi : simplifier l'expérience d'une clôture intelligente.

Pour permettre une connexion optimale avec le smartphone, nous remplaçons la « passerelle WiFi » traditionnelle, qui s'applique désormais aux appareils de la i Series, par le « contrôleur de passerelle WiFi » avancé. Ce nouveau module combine les fonctionnalités du module d'origine et de la passerelle WiFi intelligente de la i Series, permettant une connexion entre l'électrificateur et les smartphones des utilisateurs via WiFi ou Bluetooth.

Les informations visuelles sont importantes pour une évaluation rapide. Grâce à la passerelle WiFi, les utilisateurs peuvent désormais consulter les voyants lumineux pour vérifier l'état de leur clôture. Avec le nouveau « contrôleur de passerelle WiFi », il n'est plus nécessaire d'acheter une « passerelle WiFi » séparée. Avec cette intégration, chaque électrificateur de la i Series est équipé des dernières technologies intelligentes garantissant des performances optimales.



MBS1000i

301310

L'électrificateur MBS1000i est adapté aux clôtures d'une longueur maximale de 45 km. Cet appareil intelligent ajuste automatiquement sa tension de sortie et est livré avec un contrôleur de passerelle WiFi. Disponible à partir du printemps 2024.

301310 MBS1000i

☎ 1 € 660,33 € 799,00



Wifi gateway controller

567037

Le contrôleur de passerelle WiFi connecte votre électrificateur i Series par WiFi ou Bluetooth à votre smartphone. Grâce à l'application gratuite Gallagher « Ag Devices », vous pouvez facilement vérifier l'état de votre clôture (kV & amp.) et recevoir une notification en cas de dysfonctionnement.



567037 Contrôleur de passerelle WiFi ☎ 1 € 362,81 € 439,00

VIDOFLEX 9

Optimalisation du Turbine Vidoflex 9

Nous commencerons bientôt à livrer notre fil Vidoflex 9 optimisé. La particularité de ce fil était déjà que les conducteurs en cuivre n'étaient pas tissés sur la partie latérale, mais se trouvaient dans l'âme du fil. Ils sont donc mieux protégés.

Dans la version optimisée, ces conducteurs ne se trouvent plus le long de l'âme, mais sont enroulés autour de celle-ci. Cela offre une plus grande surface de contact avec les fils extérieurs en acier inoxydable et une meilleure conductivité parce qu'il y a plus de cuivre dans le fil et que les trois fils de cuivre sont entrelacés. En outre, l'âme en plastique du fil sera bientôt la même que l'extérieur, ce qui se traduira par des propriétés d'étirement égales.



EN BREF, POURQUOI VIDOFLEX 9 EST LE MEILLEUR CHOIX:

- Excellente conductivité grâce aux fils de cuivre enroulés autour de l'âme
- Extrêmement résistant grâce à l'âme et à la gaine en plastique
- Rondeur et stabilité dimensionnelle, garantissant une excellente conductivité
- Conduit toujours, même s'il est endommagé à l'extérieur Pour des années d'utilisation
- Extrêmement adapté aux clôtures mobiles, le fil reste intact même après de fréquents enroulements et déroulements.

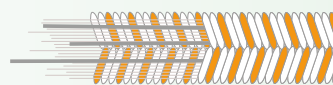

Vidoflex old



Vidoflex new



S30Li & S20Li

FAITES CONNAISSANCE AVEC NOS ÉLECTRIFICATEURS SOLAIRES

- Robuste
- Solaire
- Système de montage unique

350325	S30 avec batterie lithium	☎ 1	€ 247,11	€ 299,00
350318	S20 avec batterie lithium	☎ 1	€ 205,79	€ 249,00

MBS2800i avec télécommande gratuite

315331 + 507002

Le MBS2800i est l'électrificateur sur batterie le plus puissant et intelligent du marché. Cet appareil puissant délivre une tension suffisante pour électrifier des clôtures allant jusqu'à 80 km de long.

€ 990,91 € 1.199,00



S100 avec support gratuit

346304 + 007509

Le S100 permet d'électrifier une clôture allant jusqu'à 10 km sans devoir recharger vous-même la batterie.

€ 395,87 € 479,00



MBS400 avec voltmètre digital gratuit

390307 + 015033

Le MBS400 est un électrificateur multi-power 3-en-1. Adapté pour une alimentation avec un panneau solaire, une batterie de 12 V ou sur du 230 V. Vous pouvez sélectionner la source d'alimentation électrique avec un bouton permettant différents réglages.

€ 313,22 € 379,00



BA30 avec une batterie gratuite

356303 + 007578

L'électrificateur BA30 sur batterie permet d'électrifier une clôture allant jusqu'à 4 km de long. Cet appareil résiste à l'environnement agricole et est facile à déplacer grâce à la poignée de transport fixée sur le dessus.

€ 119,79 € 144,95



PROMO : Kit porte à cordon élastique Multipack (4 x 3/6 m)

087440

Kit de porte complet (cordon conducteur blanc) permettant de créer rapidement et facilement un passage dans une clôture en corde.

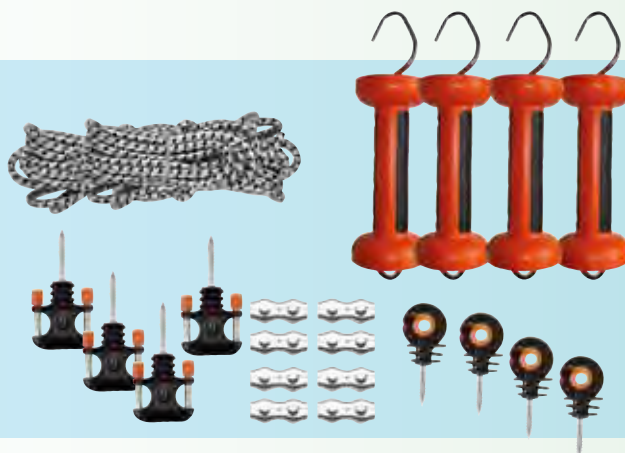

€ 74,34 € 89,95



ET BIEN PLUS ENCORE ! Découvrez toutes les promotions sur notre site



Calculateur pour électrificateur

i Series

Des électrificateurs super puissants et intelligents qui vous informent en détail sur les performances et l'état de votre clôture

Les électrificateurs de la série i sont dotés d'une « commande adaptative » : les électrificateurs conventionnels génèrent une puissance de charge constante. Par contre, les électrificateurs de la série i augmentent la puissance générée lorsque la clôture est exposée à une demande de charge plus intense due à un court-circuit. Votre clôture est donc toujours 100 % fiable même lorsqu'elle est soumise à une demande de charge supérieure. Les électrificateurs de la série i permettent d'électrifier jusqu'à pas moins de 100 km de clôture.

En outre, ils sont fournis avec un affichage externe qui affiche l'état de votre clôture et vous permet d'activer ou de désactiver votre appareil. Les accessoires fournis vous permettent entre autres de gérer vous-même l'électrificateur de votre installation (par télécommande), de gérer votre clôture et l'électrificateur à partir de votre téléphone portable avec notre application (passerelle WiFi) ou de recevoir un SMS de notification en cas de perte de tension (module SMS).



Électrificateurs sur secteur

Si vous disposez d'un point de branchement de 230 V à proximité, ces électrificateurs sont la solution optimale et la plus fiable.

Choisissez un électrificateur sur secteur si une prise d'alimentation électrique en 230V est disponible à proximité, car ces modèles d'électrificateur sont particulièrement fiables, puissants et peu énergivores. C'est la solution la plus fiable pour électrifier votre clôture. Aucun souci concernant la charge de vos batteries ou piles. Il vous suffit de brancher la fiche dans la prise de courant et vous disposez toujours d'une alimentation électrique efficace pour votre électrificateur



Électrificateurs Multi Power

La solution intégrale : des électrificateurs sur secteur, batterie/pile et énergie solaire tout-en-un. Unique sur le marché !

Un appareil à usage universel, adapté à différentes conditions. Cet électrificateur à batterie peut également être raccordé à une prise de 230 V avec une fiche électrique. Vous pouvez aussi le convertir en un électrificateur à énergie solaire en utilisant un kit de panneau solaire. 3-en-1, multifonctionnel, multi power.

Ces électrificateurs MBS sont dotés d'un système de gestion de batterie : l'appareil s'adapte automatiquement au niveau de charge de la batterie. Si la charge faiblit, l'intervalle entre deux impulsions est adapté, ce qui prolonge la durée de vie de la batterie.



Électrificateurs à batterie/piles

Des appareils faciles à commander pour une utilisation mobile. D'un poids léger et alimentés avec une pile de 9 V ou une batterie de 12 V.

La solution ultime si vous avez besoin d'un électrificateur pour une clôture et que vous ne disposez pas d'un point de raccordement sur du 230 V à proximité de celui-ci. Il vous suffit de brancher une batterie ou une pile et vous disposez d'une alimentation électrique pour votre clôture même dans les endroits les plus isolés. Vous pouvez choisir entre des appareils à 9 ou 12 V. Ces électrificateurs sont d'une conception robuste et de la qualité que vous êtes en droit d'attendre de Gallagher. La coque résiste à toutes les conditions ambiantes et garantit la longévité de ces appareils.



Solaire

Des électrificateurs intelligents à énergie solaire avec un système de gestion de la batterie. Durabilité, respect de l'environnement et hyper puissance.

Avec les électrificateurs solaire, plus besoin d'une alimentation en 230 V et plus de soucis quant à l'état de charge de votre pile ou batterie. L'énergie solaire suffit pour recharger ces appareils. Même en cas de ciel nuageux, l'appareil se recharge grâce aux rayons UV de la journée. Le système de gestion de la batterie adapte l'appareil automatiquement selon le niveau de charge de votre batterie. Si la charge faiblit, l'intervalle entre deux impulsions est adapté, ce qui prolonge la durée de vie de la batterie.

Les électrificateurs solaires de Gallagher sont faciles à déplacer, particulièrement durables, respectueux de l'environnement, puissants et fiables. Ils s'installent rapidement et sont particulièrement adaptés pour les environnements isolés.



	Postes	Art. Nr.														Page
i Series		M5000i	379326	9000	*50	15	100	60	26	▪	▪	▪	▪	▪		14
		MBS2800i	315331	7000	21	14	80	50	20	▪	▪	▪	▪	▪		15
		MBS1800i	315317	7000	14	10	65	40	17	▪	▪	▪	▪	▪		15
		MBS1000i	301310	8000	10	6	40	28	6	▪	▪	▪	▪	▪		15
220 Volt		M1400	324319	7700	12	7,7	55	34	14	▪	▪	▪	▪	▪		17
		M950	324302	7700	9	6,1	42	31	11	▪	▪	▪	▪	▪		17
		M650	323329	9200	6,5	4,5	40	28	10	▪	▪	▪	▪	▪		18
		M550	323312	9200	5,5	3,9	35	25	9	▪	▪	▪	▪	▪		18
		M350	323305	8700	3,5	2,7	28	12	7	▪	▪	▪	▪	▪		18
		M160	384306	7700	1,6	0,6	9	3,5	2,5	▪	▪			▪	▪	19
		M120	033333	7000	1,2	0,6	8	3	2	▪	▪			▪	▪	19
		M50	038332	6200	0,5	0,3	4	2	1					▪	▪	19
Postes Multi Power		MBS800	390314	9200	7,5	4,9	40	29	10	▪	▪	▪	▪	▪		20
		MBS400	390307	9100	4	3	30	19	8	▪	▪	▪	▪	▪		21
		MBS200	389318	9000	2	1,5	20	13	5	▪	▪	▪	▪	▪	▪	21
		MB300	388328	9100	2,7	2	25	16	6	▪	▪	▪	▪	▪		22
		MB150	388311	8500	1,5	1,2	15	10	4	▪	▪	▪	▪	▪	▪	22
Postes batterie 12V		B300	394008	10000	2,6	2	30	10	8	▪	▪	▪	▪	▪		24
		B200	393001	9000	1,5	1,1	20	7	5	▪	▪	▪	▪	▪		24
		B100	392004	10000	0,8	0,55	10	5	3	▪	▪	▪	▪	▪		24
		B60	388304	8500	0,6	0,4	8	2	1	▪	▪	▪	▪	▪	▪	22
Postes batterie 9V		BA80	356358	9400	0,8	0,48	10	6	3	▪	▪	▪	▪	▪	▪	26
		BA40	356327	9400	0,4	0,26	6	4	1,5	▪	▪	▪	▪	▪	▪	26
		BA30	356303	9600	0,25	0,19	4	3	0,75	▪	▪	▪	▪	▪	▪	27
		BA20	356310	9600	0,17	0,12	2	1,5	0,5	▪	▪			▪	▪	27
		B10	003634	7900	0,1	0,07	1	-	0,5	▪	▪			▪	▪	27
Postes solaires		S400	361307	9600	4	3,1	30	16	7	▪	▪	▪	▪	▪		28
		S200	360300	9600	2	1,6	20	10	5	▪	▪	▪	▪	▪		28
		S100	346304	9600	1	0,74	10	5	3	▪	▪	▪	▪	▪		29
		S40	345307	7900	0,4	0,26	5	3	1,5	▪	▪	▪	▪	▪		29
		S30Li	350325	9300	0,3	0,21	3	2	1,5	▪	▪	▪	▪	▪	▪	30
		S20Li	350318	9200	0,2	0,15	2	1,2	1	▪	▪			▪	▪	30
		S16	341316	6900	0,16	0,13	1,5	0,8	0,5	▪	▪			▪	▪	29
		S12	349015	9000	0,12	0,08	1,5	0,7	0,4	▪	▪			▪	▪	31
	S6	349008	7500	0,08	0,06	0,5	0,2	0,1					▪	▪	31	

* Aussi puissant qu'un électrificateur de 50 Joule grâce aux technologies de dernière génération

Le système i Series – la clôture qui vous parle

Le système i Series affiche directement des informations et détecte tout dysfonctionnement, que vous pouvez localiser facilement vous économisant des heures de recherche.

Nous sommes particulièrement fiers de notre i Series. En effet, ce sont des appareils extrêmement puissants (électrification jusqu'à 100 km de clôture !), mais ils sont également intelligents ! L'i Series garantit un contrôle maximal et vous permet d'économiser un temps précieux. Comment ? L'ajout de différents accessoires, vous permet de gérer directement l'état de votre clôture, même loin dans le champ. En cas de dysfonctionnement, une alerte s'affiche sur l'écran ou sur votre téléphone portable. Vous savez donc directement où vous devez vous rendre pour résoudre la panne. Cela vous évite de devoir chercher et vous fait économiser un temps précieux. De nombreux exploitants utilisent déjà ces systèmes et sont extrêmement satisfaits des prestations. Serez-vous l'un d'entre eux ?



Une fois la télécommande placée sur la clôture, la panne est immédiatement localisée. La télécommande permet également de désactiver l'électrificateur.



Le moniteur de clôture avertit si les valeurs réelles sur l'installation sont inférieures aux valeurs paramétrées.

Contrôle optimal ! L'écran séparé et étanche permet de lire l'état de la clôture et de commander jusqu'à un éloignement de 50 m de l'électrificateur.

Des performances inégalables avec une portée de 100 km. Développé en réponse à la demande du marché.

Un contrôle optimal avec votre smartphone. Où que vous vous trouvez, vous pouvez consulter l'état de votre clôture, les messages d'alerte de panne et activer/désactiver l'appareil. La simplicité en installant la passerelle Wifi Gateway et l'application gratuite Gallagher Clôtures.



Contrôler 100 km de clôture...

exige moins de temps que la lecture de cette phrase !

Naturellement, tout éleveur souhaite une électrification de toute sa clôture et la sûreté que ses animaux sont toujours parqués en toute sécurité. Vous devez donc régulièrement vérifier toute votre clôture pour identifier un problème éventuel de perte d'électrification de votre clôture.

Clôtures longues

Sur une clôture de petite longueur, ce contrôle est relativement simple à effectuer. Par contre, sur une clôture de 10 km, voire plus, la tâche est plus complexe. La vérification quotidienne de la clôture exige dans ce cas beaucoup (trop) de temps, et n'est donc pas effectuée régulièrement, engendrant un risque de perte de tension sur la clôture et un danger pour les animaux. Pour cette raison, Gallagher a développé un équipement intelligent permettant de vérifier rapidement l'électrification de la clôture sur toute sa longueur.

Affichage sur l'écran externe

L'installation de moniteurs de clôture (combinés à un électrificateur de l'i Series) permet de savoir si la puissance d'électrification est bien présente

à l'endroit concerné. L'état est affiché sur l'écran des appareils de l'i Series. Plus vous installez des moniteurs de clôture, plus l'image de l'état de votre clôture complète est claire. Dorénavant, il ne vous est plus nécessaire de vous déplacer pour vérifier votre clôture. Il vous suffit de consulter l'écran externe des appareils de l'i Series. Où que vous vous trouviez.

Un contrôle continu et partout

Vous pouvez également consulter l'état de votre clôture sur votre smartphone. L'application intelligente de Gallagher, vous permet de voir en temps réel l'état de votre clôture. En cas de dysfonctionnement, une alerte s'affiche sur votre téléphone. Vous savez alors dans quelle partie de votre clôture se trouve le problème et vous pouvez agir rapidement. Une fois sur place, la télécommande vous aidera à localiser exactement le problème.

EN RÉSUMÉ : UN CONTRÔLE INTÉGRAL DE VOTRE CLÔTURE EN ÉCONOMISANT DU TEMPS !

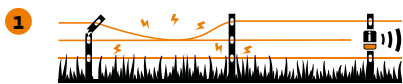

1 Le ou les moniteurs de clôture identifient toute baisse de tension sur la zone clôturée ou baisse de performances de l'électrificateur et activent des messages d'alerte.



2 Les messages sont transmis au contrôleur d'électrificateur, sur votre téléphone mobile (avec l'application Gallagher Clôtures en option) et/ou le système d'alarme.



3 Le contrôleur et la télécommande indiquent la zone du problème. La télécommande permet de localiser et d'identifier le problème dans la zone concernée.

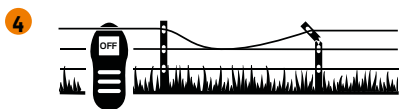

4 Une fois le problème résolu, l'électrification de la clôture est rétablie et testée en utilisant la télécommande.

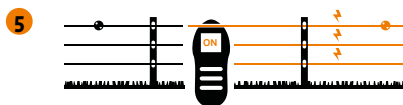

5 La télécommande sert également à désactiver l'électrification à l'endroit du problème, afin de pouvoir intervenir facilement et en toute sécurité.

VOUS SOUHAITEZ SAVOIR COMMENT LE SYSTÈME i SERIES FONCTIONNE ?



M5000i



La nouvelle hyper puissance sur le marché

Le M5000i ultra puissant est la dernière extension de la i Series bien connue, synonyme de puissance et de contrôle absolu.

Cette puissance inégalable est garantie par l'Adaptive Control® intégré. Ce module garantit une tension continue sur la clôture avec une consommation électrique ultra basse. Les électrificateurs i Series brûlent les pousses végétales, garantissant une électrification optimale sur toute la clôture.

SUPER POWER!



Électrificateur puissant de 15 Joules Jusqu'à 100 km

Surveillance et contrôle simples des performances de la clôture - Se place à un endroit pratique et facile d'accès jusqu'à 50 m de l'électrificateur pour contrôler la clôture et consulter les informations de performance.



La technologie i Series fiable et adaptative - La technologie éprouvée de l'i Series de Gallagher garantit des performances continues de la clôture quelles que soient les variations d'électrification, de température et de conditions de clôture.

Compatible avec les accessoires de l'i Series - Entièrement compatible avec les télécommandes, les moniteurs de clôture, le système d'alarme et le moniteur à affichage fourni de l'i Series (présentés ci-dessous).

M5000i

- o Avec une portée de 100 km.
- o Contrôle optimal !
- o Des performances inégalables

379326	M5000i	🌀 1	€ 1.941,32	€ 2.349,00
507002	i Series Télécommande	🌀 1	€ 288,43	€ 349,00
510002	i Series Moniteur de clôture	🌀 1	€ 230,58	€ 279,00
090433	Moniteur de clôture solaire de la i série	🌀 1	€ 304,96	€ 369,00
567037	Contrôleur de passerelle WiFi	🌀 1	€ 362,81	€ 439,00
579009	i Series Contrôleur d'alarme	🌀 1	€ 338,02	€ 409,00
005215	Sirène	🌀 1	€ 22,27	€ 26,95
005208	Gyrophare	🌀 1	€ 61,12	€ 73,95

Article		Tension de sortie maximale (V)	Énergie de charge (J)	Énergie d'impulsion maximale (J)	Nombre de piquets de terre nécessaire	Sans végétation (km) (conseil)	Végétation moyenne : (km) (conseil)	Végétation abondante (km) (conseil)	Superficie couverte (ha) (conseil)
M5000i	379326	9000	19	15	9 × 1,7 m	100	60	26	160

MBS2800i, MBS1800i et MBS1000i



Pour l'élevage et la culture sur n'importe quel terrain avec une efficacité de pointe et la flexibilité offerte par une alimentation par secteur, batterie ou panneau solaire. Les électrificateurs de clôture Multi Power i Series permettent de surveiller facilement et rapidement les performances de la clôture et informent immédiatement en cas de problèmes, permettant d'intervenir dans les plus brefs délais.



Surveillance et contrôle simples des performances de la clôture



Technologie i Series fiable et adaptative - La technologie éprouvée de l'i Series de Gallagher garantit des performances continues de la clôture quelles que soient les variations d'électrification, de température et de conditions de clôture.

Compatible avec les accessoires de l'i Series - Entièrement compatible avec les télécommandes, les moniteurs de clôture, le système d'alarme et le moniteur à affichage fourni de l'i Series (présentés ci-dessous).



Conçu pour une installation permanente avec une source d'alimentation secteur. Fourni avec un adaptateur secteur



Pour garantir que votre clôture est électrifiée en permanence, l'électrificateur doit être branché sur le secteur et également raccordé à votre batterie de 12V comme source d'alimentation électrique auxiliaire. Vendue séparément.

MBS2800i, MBS1800i et MBS1000i

- o Le dispositif 12 V peut également être utilisé sur la ligne d'alimentation
- o Avec une portée de 80 km.
- o Contrôle optimal !
- o Des performances inégalables

PROMOTION	Code	Produit	Quantité	Prix unitaire	Prix total
	315331	MBS2800i	1	€ 990,91	€ 1.199,00
	315317	MBS1800i	1	€ 742,98	€ 899,00
	301310	MBS1000i	1	€ 660,33	€ 799,00
	090433	Moniteur de clôture solaire de la i série	1	€ 304,96	€ 369,00
	567037	Contrôleur de passerelle WiFi	1	€ 362,81	€ 439,00
	083053	Centrale solaire MBS2800i	1	€ 5.197,52	€ 6.289,00
	083060	Centrale solaire MBS1800i	1	€ 3.883,47	€ 4.699,00
	579009	i Series Contrôleur d'alarme	1	€ 338,02	€ 409,00
	005215	Sirène	1	€ 22,27	€ 26,95
	005208	Gyrophare	1	€ 61,12	€ 73,95
	582108	Système de sauvegarde de batterie 12V	1	€ 197,52	€ 239,00
	401324	Adaptateur 230V/15V MBSi	1	€ 72,11	€ 87,25

Article	Tension de sortie maximale (V)	Énergie de charge (J)	Énergie d'impulsion maximale (J)	Nombre de piquets de terre nécessaire	Sans végétation (km) (conseil)	Végétation moyenne : (km) (conseil)	Végétation abondante (km) (conseil)	Superficie couverte (ha) (conseil)
MBS2800i 315331	7000	21	14	7 × 1,7 m	80	50	20	120
MBS1800i 315317	7000	14	10	6 × 1,7 m	65	40	17	75
MBS1000i 301310	8000	10	6	4 × 1,7 m	40	28	8	40

Stations solaires MBS2800i et MBS1800i



Cette station solaire est prête à l'emploi. L'électrificateur, les batteries, le panneau solaire, le mélange pour mise à la terre et les piquets de terre sont compris. Il suffit de planter dans le sol les piquets de mise à la terre et de raccorder l'appareil. Simple, rapide et économique en temps ! Cette station solaire est extensible avec tous les accessoires pour les électrificateurs de l'i Series, garantissant un contrôle efficace et une simplicité d'utilisation. Ce kit vous garantit un dispositif fiable pour une clôture sécurisée.

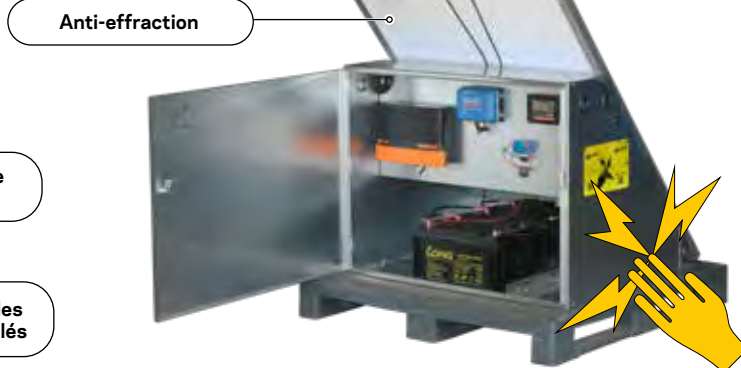
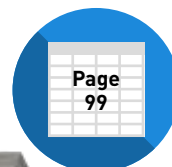

Solutions solaires MBS2800i et MBS1800i

- o MBS2800i / MBS1800i + écran externe
- o 4 batteries gel (MBS2800i), 2 batteries gel (MBS1800i)
- o Panneau solaire 345 Watt(montés sur le boîtier)
- o Bentonite mise à la terre
- o Inclus Prises de terre

083053	Centrale solaire MBS2800i	☞ 1	€ 5.197,52	€ 6.289,00
083060	Centrale solaire MBS1800i	☞ 1	€ 3.883,47	€ 4.699,00

Article		Tension de sortie maximale (V)	Énergie de charge (J)	Énergie d'impulsion maximale (J)	Nombre de piquets de terre nécessaire	Sans végétation (km) (conseil)	Végétation moyenne : (km) (conseil)	Végétation abondante (km) (conseil)	Superficie couverte (ha) (conseil)
MBS2800i	315331	7000	21	14	6 × 1,7 m	80	50	20	120
MBS1800i	315317	7000	14	10	5 × 1,7 m	65	40	17	75

M1400 et M950



Le M1400 et le M950 sont des électrificateurs sur secteur robustes. Les électrificateurs sont dotés d'une protection anti-foudre intégrée et d'une barre de diodes sur le devant qui affiche la tension sur la clôture. Ces électrificateurs sur secteur font partie de la gamme Special Edition de Gallagher. Ils se caractérisent par leur qualité et leur puissance supérieures, et leurs prix intéressants. **EN BREF : HAUTE PUISSANCE, BAS PRIX.**

Le M1400 est adapté pour les clôtures jusqu'à 55 km. Le M950 est adapté pour les clôtures jusqu'à 42 km.

Plus de puissance en réserve
- la technologie Adaptive Control permet un ajustement automatique aux conditions de votre clôture

Le graphique à barre de diodes affiche directement les performances de la clôture.

Contrôle haute performance du bétail
- La forte énergie d'impulsion garantit des performances, une fiabilité et un contrôle du bétail optimaux.

Bornes à boulon fendu pour une installation simple et une excellente connexion.

FREE GRATIS GRATUIT

SPECIAL EDITION

HIGH POWER ⚡ LOW PRICE

M1400 et M950

- o Bar LED avec affichage des performances
- o Facile à utiliser
- o Protection intégrée contre la foudre
- o Sans entretien

PROMOTION	324319	M1400	1	€ 519,83	€ 629,00
	324302	M950	1	€ 379,34	€ 459,00

Article		Tension de sortie maximale (V)	Énergie de charge (J)	Énergie d'impulsion maximale (J)	Nombre de piquets de terre nécessaire	Sans végétation (km) (conseil)	Végétation moyenne : (km) (conseil)	Végétation abondante (km) (conseil)	Superficie couverte (ha) (conseil)
M1400	324319	7700	12	7,7	4 x 1,7 m	55	34	14	56
M950	324302	7700	9	6,1	4 x 1,7 m	42	31	11	38

M650, M550 et M350



Électrificateur sur secteur d'un rapport qualité-prix inégalable. Le M650, M550 et M350 sont simples à raccorder et faciles à utiliser. Le M350 est adapté pour des clôtures jusqu'à 28 km, le M550 jusqu'à 35 km et le M650 peut électrifier des clôtures jusqu'à 40 km. Ces trois électrificateurs sur secteur font également partie de la gamme Special Edition de Gallagher.



Indicateur power ON. L'indicateur clignote en vert lorsque l'électrificateur est actif.

Borne de terre

Borne de clôture



HIGH POWER ⚡ LOW PRICE



M650, M550 et M350

- o Facile à utiliser
- o Protection intégrée contre la foudre
- o Sans entretien

323329	M650	⌘ 1	€ 288,43	€ 349,00
323312	M550	⌘ 1	€ 255,37	€ 309,00
323305	M350	⌘ 1	€ 194,17	€ 234,95

Article	Tension de sortie maximale (V)	Énergie de charge (J)	Énergie d'impulsion maximale (J)	Nombre de piquets de terre nécessaire	Sans végétation (km) (conseil)	Végétation moyenne : (km) (conseil)	Végétation abondante (km) (conseil)	Superficie couverte (ha) (conseil)	
M650	323329	9200	6,50	4,5	3 × 1,7 m	40	28	10	26
M550	323312	9200	5,50	3,9	3 × 1,7 m	35	25	9	22
M350	323305	8700	3,50	2,7	3 × 1,7 m	28	12	7	14

M160, M120, M50 et M35



Ces électrificateurs sont idéals pour les clôtures permanentes. Le M160 et le M120 sont plus particulièrement adaptés pour les grands jardins ou les petites prairies jusqu'à 9 km max. Le M50 et le M35 sont idéals pour contenir les animaux de compagnie dans des petits jardins (< 1 km) ou empêcher l'accès au terrain à des animaux indésirables (tels que les martres et les hérons). Le M160 est adapté pour des clôtures jusqu'à 9 km, le M120 jusqu'à 8 km, le M50 et le M35 peuvent électrifier des clôtures jusqu'à 4 km max.



Indicateur power ON. L'indicateur clignote en vert lorsque l'électrificateur est actif.



M160, M120, M50 et M35

- o Facile à utiliser
- o Protection intégrée contre la foudre
- o Sans entretien

384306	M160	☼ 1	€ 156,20	€ 189,00
033333	M120	☼ 1	€ 128,06	€ 154,95
038332	M50	☼ 1	€ 103,26	€ 124,95
383361	M35	☼ 1	€ 86,74	€ 104,95

Article		Tension de sortie maximale (V)	Énergie de charge (J)	Énergie d'impulsion maximale (J)	Nombre de piquets de terre nécessaire	Sans végétation (km) (conseil)	Végétation moyenne : (km) (conseil)	Végétation abondante (km) (conseil)	Superficie couverte (ha) (conseil)
M160	384306	7700	1,60	0,60	2 × 1 m	9,0	3,5	2,5	6
M120	033333	7000	1,20	0,60	2 × 1 m	8,0	3,0	2,0	4
M50	038332	6200	0,50	0,30	1 × 1 m	4,0	2,0	1,0	2
M35	383361	5400	0,35	0,23	1 × 0,5 m	2,0	1,0	0,5	1

MBS800 et Station solaire MBS800



Électrificateurs à 12V puissants utilisables également sur le secteur ou avec des panneaux solaires. Le boîtier ultra robuste de ces appareils résiste aux nombreux déplacements auxquels est soumis tout appareil transportable. Les appareils de la série MBS sont dotés du Système de gestion de batterie intelligent. L'appareil s'adapte automatiquement selon le niveau de charge de la batterie. Si la charge est faible, les impulsions seront plus lentes. Tous les électrificateurs MBS sont fournis avec un adaptateur d'alimentation électrique permettant de les brancher sur le secteur (230V). Le kit de câble de raccordement est fourni en standard pour raccorder l'électrificateur à la clôture.



Toute source d'alimentation électrique - Conçu pour des installations sur secteur, batterie ou panneaux solaires jusqu'à 32 hectares/80 acres

Performances supérieures dans tous les modes de fonctionnement - Tension fiable sur la clôture quelle que soit la source d'électrification

Protection de votre batterie - L'algorithme de gestion intelligente de batterie protège la batterie contre le déchargement et l'endommagement irréversible

Panneau solaire de 345 Watt

Prêt à l'emploi

Anti-effraction

Idéal pour les terrains isolés

Affichage direct des performances de la batterie - Le graphique à barre de diodes indique les performances de tension de la clôture

MBS800 et station solaire MBS800

- o Installation rapide et souple
- o Portable, résistance à l'eau
- o Protection contre la foudre intégrée
- o Adaptateur secteur inclus
- o Jeu de câbles de connexion inclus

390314	MBS800	☼ 1	€ 428,93	€ 519,00
083077	Centrale solaire MBS800	☼ 1	€ 2.999,17	€ 3.629,00
401324	Adaptateur 230V/15V MBSi	☼ 1	€ 72,11	€ 87,25

Article		Tension de sortie maximale (V)	Énergie de charge (J)	Énergie d'impulsion maximale (J)	Nombre de piquets de terre nécessaire	Sans végétation (km) (conseil)	Végétation moyenne : (km) (conseil)	Végétation abondante (km) (conseil)	Superficie couverte (ha) (conseil)
MBS800	390314	9200	7,5	4,9	4 x 1,7 m	40	29	10	32
MBS800 Solarbox	083077	9200	7,5	4,9	4 x 1,7 m	40	29	10	32

MBS400 et MBS200



Le kit de panneau solaire permet de convertir un électrificateur MBS en un électrificateur à énergie solaire. Le kit de panneau solaire est fourni avec un panneau solaire. Idéal pour les zones isolées non alimentées par le réseau électrique. Le support de conception intelligente permet de le fixer sur un piquet en bois ou en métal quelconque.

Le kit de panneau solaire comprend un panneau solaire de 20 W ou de 40 W avec un système de fixation, un support robuste de montage pour le panneau solaire et l'électrificateur, le matériel de raccordement et des vis pour le montage.

+ FREE GRATIS GRATUIT

Toute source d'énergie est possible - Conçu pour fonctionner sur secteur, sur batterie, sur batterie avec panneau solaire jusqu'à 16 hectares.

Se combine parfaitement avec l'option kit solaire du MBS

Panneau de 20 Watt ou 40 Watt

Support unique compatible avec tous les électrificateurs MBS + MB, adapté pour une fixation sur un piquet en bois ou en métal conventionnel.



MBS400 et MBS200

- o Installation rapide et souple
- o Portable, résistance à l'eau
- o Protection contre la foudre intégrée
- o Adaptateur secteur inclus
- o Jeu de câbles de connexion inclus

PROMOTION		Article	Quantité	Prix unitaire	Prix total
390307	MBS400	1	€ 313,22	€ 379,00	
495415	Kit solaire 40W + support	1	€ 387,60	€ 469,00	
389318	MBS200	1	€ 243,76	€ 294,95	
495217	Kit solaire 20W + support	1	€ 288,43	€ 349,00	
582108	Système de sauvegarde de batterie 12V	1	€ 197,52	€ 239,00	
401324	Adaptateur 230V/15V MBSi	1	€ 72,11	€ 87,25	

Article	Tension de sortie maximale (V)	Énergie de charge (J)	Énergie d'impulsion maximale (J)	Nombre de piquets de terre nécessaire	Sans végétation (km) (conseil)	Végétation moyenne : (km) (conseil)	Végétation abondante (km) (conseil)	Superficie couverte (ha) (conseil)	
MBS400	390307	9100	4,0	3,0	4 × 1 m	30	19	8	16
MBS200	389318	9000	2,0	1,5	4 × 1 m	20	13	5	8

MB300, MB150   **et B60** 



Le MB300 et le MB150 sont des électrificateurs Multi Power conçus pour les clôtures plus longues jusqu'à 25 km et 15 km respectivement. Ces appareils peuvent être alimentés par le réseau (230 V) ou par une batterie de 12 V. Grâce à son design, l'appareil est facile à transporter et peut être fixé de différentes manières. L'appareil est fourni avec un kit de câble de raccordement. Le MB300 et le MB150 sont des électrificateurs de la gamme Special Edition Range ; **DES APPAREILS PUISSANTS À DES PRIX INTÉRESSANTS.**



HIGH POWER ⚡ **LOW PRICE**

MB300, MB150 et B60

- o Double alimentation: 230 V ou batterie
- o Performances supérieures de la clôture
- o Fiabilité du contrôle des animaux avec protection contre la foudre intégrée
- o Alimentation secteur non inclus
- o Batterie non inclus

388328	MB300	☞ 1	€ 222,31	€ 269,00
388311	MB150	☞ 1	€ 164,46	€ 199,00
582108	Système de sauvegarde de batterie 12V	☞ 1	€ 197,52	€ 239,00
495217	Kit solaire 20W + support	☞ 1	€ 288,43	€ 349,00
401218	Adaptateur 230V/15V MB/MBS	☞ 1	€ 23,51	€ 28,45
388304	B60 - 12V/0,6J	☞ 1	€ 111,53	€ 134,95
086368	Premium Batterie plomb/acide 12V/80Ah - 278x175x190	☞ 1	€ 147,93	€ 179,00
571102	Pied de support pour S10, S16, S20, MBS, MB et B60	☞ 1	€ 5,74	€ 6,95

Article	Tension de sortie maximale (V)	Énergie de charge (J)	Énergie d'impulsion maximale (J)	Nombre de piquets de terre nécessaire	Sans végétation (km) (conseil)	Végétation moyenne : (km) (conseil)	Végétation abondante (km) (conseil)	Superficie couverte (ha) (conseil)	
MB300	388328	9100	2,70	2,00	4 × 1 m	25,0	16,0	6,0	12
MB150	388311	8500	1,50	1,20	3 × 1 m	15,0	10,0	4,0	6
B60	388304	8500	0,60	0,40	1 × 1 m	8,0	2,0	1,0	3

Boîtier robuste ou boîtier antivol pour chacun des appareils MB et MBS de Gallagher. Facile à porter, le boîtier est doté d'une poignée et d'un support de fixation pour le panneau solaire. Fabriqué en plaques de revêtement de haute qualité. Gallagher recommande le boîtier antivol si vous devez utiliser votre appareil dans un lieu éventuellement sujet à risque de vol. Le boîtier antivol est électrifié.

Boîtier anti-vol



Un boîtier galvanisé pour protéger votre clôture électrique et votre batterie. Pour se prémunir contre le vol, le boîtier est sous tension électrique. Dimensions du boîtier: 412x270x565mm (LxWxH).

083046 Boîtier anti-vol 1 € 185,91 € 224,95



Gallagher Caisson de protection



Gallagher Caisson de protection.

Convient pour:

Dimensions maximales pour l'électrificateur : 380x110x300mm (lxlxh).

Dimensions maximales pour la batterie: 330x175x240mm (lxlxh).

Gallagher panneau solaire 10W, 20W, 30Watt.

073511 Gallagher Caisson de protection 1 € 114,88 € 139,00



QUELLE BATTERIE DANS QUEL BOÎTIER ?

		Coffres et armoires							
	Pièce No.	Ah	Dimetsions LxWxH mm	Poids (Kg)	Solarbox V1.0 Espace pour les piles 260x170x240	Solarbox V2.0 Espace pour les piles 330x180x240	**Vandalproofbox 2020< Espace pour les piles 360x260x230	***Vandalproofbox >2021 Espace pour les piles 360x240x230	Battery box Espace pour les piles 345x240x240
					073511	073511	019410	083046	025237
12Volt PremiumTurbo AGM	086382	105Ah	325x238x165	26,1		•	•	•	•
	086399	85Ah	237x197x171	20,3	•	•	•	•	•
	086405	65Ah	237x227x129	17,5	•	•	•	•	•
12Volt Premium LA	086351	105Ah	353x175x190	21,3			•	•	
	086368	85Ah	278x175x190	16,2		•	•	•	•
	086375	65Ah	242x175x190	13,9	•	•	•	•	•
12Volt VRSLA	033553	25Ah	166x175x125	8,0	•	• (2x vertical)	• (2x vertical)	• (2x vertical)	• (2x vertical)
9Volt Air Alkaline	063451	210Ah	190x125x160	4,6	•	•	•	•	•
	048588	175Ah	190x125x160	3,125	•	•	•	•	•
	008711	160Ah	190x125x160	3,075	•	•	•	•	•
	008704	120Ah	160x110x115	2,6	•	•	• (2x)	• (2x)	• (2x)
	007578	55Ah	160x110x115	1,6	•	•	• (2x)	• (2x)	• (2x)

** La hauteur disponible à l'intérieur de la boîte pour diviser entre Energizer et la batterie est de 455 mm au total.

*** La hauteur disponible à l'intérieur de la boîte pour diviser entre l'Energizer et la batterie est de 500 mm au total.

B300, B200 et B100



Un système d'électrification à batterie est la solution idéale pour le pâturage en bandes, la clôture temporaire ou la pose d'une clôture électrique dans une zone sans prise secteur ou dont le réseau électrique n'est pas fiable.

Voyant d'indication en temps réel des performances de la batterie et de la clôture.



Contrôle flexible des animaux - Modes d'impulsions électriques variables adaptés pour différents animaux.

Gestion flexible de la clôture - sélectionnez le mode pleine puissance ou semi-puissance pour prolonger la durée de vie de la batterie.

Installation facile de la batterie avec un boîtier à verrouillage simple par clip.

Poignée de transport pour un transport facile.



B300, B200 et B100

- o Electrificateur 12V, la batterie s'adapte au boîtier
- o Pour les clôtures jusqu'à max. 30 km
- o Poignée de transport pour faciliter le transport

394008	B300	☼ 1	€ 437,19	€ 529,00
393001	B200	☼ 1	€ 395,87	€ 479,00
392004	B100	☼ 1	€ 329,75	€ 399,00
068709	Fixation pour panneau B100/B200/B300	☼ 1	€ 82,60	€ 99,95

Article		Tension de sortie maximale (V)	Énergie de charge (J)	Énergie d'impulsion maximale (J)	Nombre de piquets de terre nécessaire	Sans végétation (km) (conseil)	Végétation moyenne : (km) (conseil)	Végétation abondante (km) (conseil)	Superficie couverte (ha) (conseil)
B300	394008	10000	2,60	2,00	4 × 1 m	30,0	10,0	8,0	15
B200	393001	9000	1,50	1,10	3 × 1 m	20,0	7,0	5,0	10
B100	392004	10000	0,80	0,55	2 × 1 m	10,0	5,0	3,0	4

S220 et S230



Kit combinant un électrificateur B200, un panneau solaire, un étrier et une batterie Premium Turbo AGM. La combinaison idéale et fiable pour une alimentation électrique de la clôture sans aucun souci pendant des années. Sans entretien. Idéal pour les zones ensoleillée et pour les clôtures jusqu'à 20 km. Contenu S230 et S220 :



S230: B200 Electrificateurs, 30 W panneau solaire, le support et 3,7 L batterie Premium Turbo AGM

S220: B200 Electrificateurs, 30 W panneau solaire, le support et 2,7 L Premium Turbo AGM batterie

- o Solution complète pour clôture mobile
- o Chargement de la batterie par l'énergie solaire
- o Une commodité pour vous !

060870	S230 (B200+30W+75Ah Premium Turbo AGM)	€ 1	€ 792,56	€ 959,00
061556	S220 (B200+20W+60Ah Premium Turbo AGM)	€ 1	€ 668,60	€ 809,00

Article		Tension de sortie maximale (V)	Énergie de charge (J)	Énergie d'impulsion maximale (J)	Nombre de piquets de terre nécessaire	Sans végétation (km) (conseil)	Végétation moyenne : (km) (conseil)	Végétation abondante (km) (conseil)	Superficie couverte (ha) (conseil)
S230	060870	9000	1,50	1,10	3 × 1 m	20,0	7,0	5,0	10
S220	061556	9000	1,50	1,10	3 × 1 m	20,0	7,0	5,0	10

BA80 et BA40



Les appareils de 9 V de Gallagher ont été optimisés. Cette optimisation concerne tous les appareils à batterie qui sont faciles à utiliser, de conception robuste avec la qualité Gallagher que vous êtes en droit d'attendre. Le BA80 et le BA40 sont dotés d'un boîtier noir avec un couvercle orange. Ces appareils offrent une option de position économie. Cette position économie préserve la durée de charge de la batterie car l'appareil émet des impulsions plus lentes. Le voyant sur l'électrificateur signale l'impulsion émise par la batterie. Le BA80 et le BA40 sont adaptés pour les longues clôtures (mobiles). Les appareils sont fournis avec un kit de raccordement. Batterie non comprise.

**COMMENT INSTALLER
SIMPLEMENT UNE BATTERIE ?**



Utilisation durable de la batterie. Les BA80 et BA40 disposent d'un réglage supplémentaire pour alterner les impulsions et rallonger la durée de vie de la batterie.

Alimentation Power 9V Véritable référence sur le marché. Connectez la batterie de 9 Volt pour électrifier jusqu'à 10 km de clôture Par conséquent, la batterie dure plus longtemps.

Conçu pour utilisation en plein air Boîtier étanche à l'eau avec protection anti-foudre intégrée



Fiabilité Gallagher Essais intensifs et procédés de fabrication de pointe dans l'industrie

BA80 et BA40

- o Simple à connecter, câbles fournis avec
- o Avec protection contre la foudre
- o Boîtier robuste. Facile à utiliser
- o Position supplémentaire pour alterner les impulsions
- o Kit de connexion inclus

356358	BA80	☞ 1	€ 238,84	€ 289,00
356327	BA40	☞ 1	€ 180,99	€ 219,00
7608	Pied de support BA	☞ 1	€ 24,75	€ 29,95
063451	Pile 9V/210Ah Powerpack - 190x125x160mm	☞ 1	€ 57,81	€ 69,95
065073	Paquet DUO Pile 2x 9V/175Ah - 190x125x160mm	☞ 2	€ 74,34	€ 89,95

Article		Tension de sortie maximale (V)	Énergie de charge (J)	Énergie d'impulsion maximale (J)	Nombre de piquets de terre nécessaire	Sans végétation (km) (conseil)	Végétation moyenne : (km) (conseil)	Végétation abondante (km) (conseil)	Superficie couverte (ha) (conseil)
BA80	356358	9400	0,8	0,48	1 × 1 m	10,0	5,0	3,0	4
BA40	356327	9400	0,4	0,26	1 × 1 m	6,0	3,0	1,5	2

BA30, BA20 et B10



Le BA30 et le BA20 sont des électrificateurs de 9 V puissants et simples à commander. Adaptés pour les clôtures plus courtes. Les appareils sont d'une conception robuste et sont simples à utiliser. Le BA30 et le BA20 sont dotés d'un boîtier entièrement noir et d'un voyant d'indication de faible charge de la batterie. Les appareils sont fournis avec un kit de câble de raccordement. La batterie n'est pas fournie.



Vous savez que votre électrificateur fonctionne
La diode verte s'allume à chaque impulsion électrique sur la clôture



Logement adapté pour une batterie de 9 Volt



Idéal pour les clôtures courtes

BA30, BA20 et B10

- o Simple à connecter, câbles fournis avec
- o Avec protection contre la foudre
- o Boîtier robuste
- o Facile à utiliser
- o Kit de connexion inclus

PROMOTION		Article	Quantité	Prix unitaire	Prix total
356303	BA30	1	€ 119,79	€ 144,95	
356310	BA20	1	€ 90,08	€ 109,00	
7608	Pied de support BA	1	€ 24,75	€ 29,95	
065073	Paquet DUO Pile 2x 9V/175Ah - 190x125x160mm	2	€ 74,34	€ 89,95	
003634	B10	1	€ 86,74	€ 104,95	

Article	Code	Tension de sortie maximale (V)	Énergie de charge (J)	Énergie d'impulsion maximale (J)	Nombre de piquets de terre nécessaire	Sans végétation (km) (conseil)	Végétation moyenne : (km) (conseil)	Végétation abondante (km) (conseil)	Superficie couverte (ha) (conseil)
BA30	356303	9600	0,25	0,19	1 x 0,5 m	4,0	3,0	0,75	1
BA20	356310	9600	0,17	0,12	1 x 0,5 m	2,0	1,5	0,5	0,8
B10	003634	7900	0,10	0,07	1 x 0,5 m	1,0	0,5	0,5	0,5

S400 et S200



Le S400 et le S200 sont les appareils les plus puissants dans la gamme solaire de Gallagher. Ces électrificateurs sont dotés d'un panneau solaire et du système de gestion de batterie. Ce système de gestion de batterie permet l'adaptation automatique de l'appareil selon la charge de la batterie. Lorsque la charge de la batterie devient critique, l'impulsion est adaptée afin que la clôture soit électrifiée le plus longtemps possible. Le S400 et le S200 sont fournis avec les batteries et un pied de support (50 cm) adapté également comme piquet de terre supplémentaire.

Indicateur d'état de la batterie - Le voyant à diode indique l'état de charge de la batterie en temps réel.

Boîtier étanche à l'eau avec protection anti-foudre intégrée

MOBILE ET PUISSANT !



S400 et S200

- o Plusieurs options d'alimentation, le client dispose d'un contrôle total, avec plusieurs modes de fonctionnement l'un pour se protéger contre les intrusions de faune sauvage, l'autre pour garder les animaux.
- o Portable et rapide à installer, il est facile à mettre en place dans n'importe quel endroit et à déplacer selon les besoins. Il peut être utilisé pour le pâturage tournant et permet une meilleure gestion des pâturages.

361307	S400 2 piles incluses - 12V/4,0J		1	€ 755,37	€ 914,00
360300	S200 2 piles incluses - 12V/2,0J		1	€ 561,16	€ 679,00
007509	Le piquet de support pour la série S, hauteur 90cm		1	€ 28,06	€ 33,95
033931	Batterie 12V 7.2Ah pour S100, S200, S400		1	€ 61,36	€ 74,25

Article	Tension de sortie maximale (V)	Énergie de charge (J)	Énergie d'impulsion maximale (J)	Nombre de piquets de terre nécessaire	Sans végétation (km) (conseil)	Végétation moyenne : (km) (conseil)	Végétation abondante (km) (conseil)	Superficie couverte (ha) (conseil)	Zonnepaneel watt
S400 361307	9600	4,0	3,1	4 × 1 m	30	16	7	16	40
S200 360300	9600	2,0	1,6	2 × 1 m	20	10	5	8	20

S100, S40 et S16



Le S100 et le S40 sont des Appareils solaires faciles à installer et à transporter. Plus de problème de batteries déchargées, votre appareil est suffisamment chargé même pendant 3 semaines sans ensoleillement ! Ces appareils sont dotés d'une protection anti-foudre et fournis batteries comprises. Le S100 est adapté pour les clôtures jusqu'à 10 km et est doté du système de gestion-batterie exclusif (l'appareil s'adapte automatiquement selon le niveau de charge de la batterie). Le S40 est adapté pour les clôtures jusqu'à 5 km.



S100, S40 et S16

- o Plusieurs options d'alimentation, le client dispose d'un contrôle total, avec plusieurs modes de fonctionnement l'un pour se protéger contre les intrusions de faune sauvage, l'autre pour garder les animaux.
- o Portable et rapide à installer, il est facile à mettre en place dans n'importe quel endroit et à déplacer selon les besoins. Il peut être utilisé pour le pâturage tournant et permet une meilleure gestion des pâturages.

Code	Description	Quantité	Promotion	Prix unitaire	Prix total
PROMOTION 346304	S100 avec batterie - 12V/1,0J	1	☼	€ 395,87	€ 479,00
345307	S40 avec batterie - 6V/0,4J	1	☼	€ 304,96	€ 369,00
033931	Batterie 12V 7.2Ah pour S100, S200, S400	1	☼	€ 61,36	€ 74,25
000459	Batterie 6V 10Ah pour S40/S40LE	1	☼	€ 44,01	€ 53,25
007509	Le piquet de support pour la série S, hauteur 90cm	1	☼	€ 28,06	€ 33,95
PROMOTION 341316	S16 avec batterie - 6V/0,16J	1	☼	€ 164,46	€ 199,00

Article	Tension de sortie maximale (V)	Énergie de charge (J)	Énergie d'impulsion maximale (J)	Nombre de piquets de terre nécessaire	Sans végétation (km) (conseil)	Végétation moyenne : (km) (conseil)	Végétation abondante (km) (conseil)	Superficie couverte (ha) (conseil)	Zonpaneel watt
S100 346304	9600	1,0	0,74	2 × 1 m	10	5	3	4	7
S40 345307	7900	0,40	0,26	1 × 1 m	5	3	1,5	2	4
S16 341316	6900	0,16	0,13	1 × 1 m	0,8	1,5	1,5	0,8	1,5

S30Li et S20Li



Les nouveaux modèles S20Li et S30Li sont équipés d'une batterie au lithium. Cette technologie garantit une durée de vie et une fiabilité très élevées. Grâce à un panneau solaire plus grand et un système de gestion de la batterie intelligent, la batterie se charge également plus rapidement et même après 3 semaines sans lumière directe du soleil, il sera capable de toujours fonctionner.



S30Li et S20Li

- o Durabilité et fiabilité très élevées
- o Très maniable grâce à son faible poids et sa petite taille
- o Système intelligent de gestion de la batterie

350325	S30 avec batterie lithium	☞ 1	€ 247,11	€ 299,00
350318	S20 avec batterie lithium	☞ 1	€ 205,79	€ 249,00
571126	Support pour S20 Lithium et S30 Lithium	☞ 1	€ 12,36	€ 14,95

Article	Tension de sortie maximale (V)	Énergie de charge (J)	Énergie d'impulsion maximale (J)	Nombre de piquets de terre nécessaire	Sans végétation (km) (conseil)	Végétation moyenne : (km) (conseil)	Végétation abondante (km) (conseil)	Superficie couverte (ha) (conseil)	Zonnepaneel watt
S30Li 350325	9300	0,3	0,21	1 x 1 m	3	2	1,5	1,5	3,8
S20Li 350318	9200	0,2	0,15	1 x 1 m	2	1,2	1	1	3,8

S12



S12 : Un électrificateur compact, portable et hyper fiable conçu sur la base de l'expérience pratique. Une batterie interne au lithium, des composants électroniques intelligents et une construction robuste garantissent des performances inégalables. Avec une mise à la terre intégrée et une technologie solaire de pointe, Gallagher élève les électrificateurs à énergie solaire à un niveau inégalé

PETIT MAIS PUISSANT



Kit de câbles, batterie au lithium rechargeable et panneau solaire inclus



Simple à installer et à déplacer, idéal comme solution pour la pâture en bandes

Monté sur un piquet à anneau renforcé, la conduction est directement assurée. Adapté pour des clôtures jusqu'à 1,5 km de long



S12

- o compact et puissant
- o adapté pour des clôtures jusqu'à 1,5 km
- o pour repousser les animaux (domestiques)
- o protège vos propres animaux et/votre terrain

PROMOTION

349015	S12 avec batterie Lithium - 0,12J	☼ 1	€ 131,40	€ 159,00
084197	Kit Animaux de compagnie et Jardin 80cm S6 Solaire	☼ 1	€ 197,52	€ 239,00
086504	Kit Jardin et Étang 50cm S6 Solaire	☼ 1	€ 172,73	€ 209,00
087433	Kit de clôture électrique pour chat S6 Solar	☼ 1	€ 147,93	€ 179,00

Article		Tension de sortie maximale (V)	Énergie de charge (J)	Énergie d'impulsion maximale (J)	Nombre de piquets de terre nécessaire	Sans végétation (km) (conseil)	Végétation moyenne : (km) (conseil)	Végétation abondante (km) (conseil)	Superficie couverte (ha) (conseil)	Zonnepaneel watt
S12	349015	9000	0,12	0,08	1 x 0,5 m	1,5	0,7	0,4	0,75	2,2

Pour alimenter un électrificateur 9 ou 12 V, vous aurez besoin d'une batterie ou d'une pile Gallagher. La meilleure combinaison ? Un électrificateur Gallagher 12 V et une batterie AGM 12 V. Du fait de sa durabilité, la batterie AGM est la solution la plus respectueuse de l'environnement.



Premium Turbo Batterie AGM 12V

12
VOLT

Qualité inégalable ! Les batteries Gallagher Premium turbo AGM sont garanties d'une très faible auto-décharge, et donc d'une durée de vie bien plus longue qu'une batterie conventionnelle. Livrée remplie et chargée, elle peut être directement utilisée. Un chargeur de 12 volts suffit, elle peut également être rechargée par des panneaux solaires.



086382	Premium Turbo Batterie AGM 12V/100Ah - 353x175x190	☞ 1	€ 252,02	€ 304,95
086399	Premium Turbo Batterie AGM 12V/75Ah - 278x175x190	☞ 1	€ 205,79	€ 249,00
086405	Premium Turbo Batterie AGM 12V/60Ah - 242x175x190	☞ 1	€ 164,46	€ 199,00

Batterie SLA 12V

12
VOLT

Batteries sans entretien. Conviennent pour alimenter les électrificateurs sur batterie. La batterie 25 Ah est une batterie scellée au plomb-acide. S'intègre dans le boîtier de nos électrificateurs 9V moyennant l'utilisation d'un panneau photovoltaïque.



033553	Batterie 12V/25Ah SLA - 166x175x125mm	☞ 1	€ 68,55	€ 82,95
033931	Batterie 12V 7.2Ah pour S100, S200, S400	☞ 1	€ 61,36	€ 74,25

Premium Batterie plomb/acide 12V

12
VOLT

Vous souhaitez une batterie sans entretien ? Optez pour l'une des batteries 12V PREMIUM La de Gallagher. Des batteries d'une plus longue durée de vie que les batteries de 12V conventionnelles. Adaptées pour tous les électrificateurs de 12V et pouvant être éventuellement combinées à un panneau solaire.



086351	Premium Batterie plomb/acid 12V/105Ah - 353x175x190	☞ 1	€ 178,47	€ 215,95
086368	Premium Batterie plomb/acide 12V/80Ah - 278x175x190	☞ 1	€ 147,93	€ 179,00
086375	Premium Batterie plomb/acid 12V/65Ah - 242x175x190	☞ 1	€ 111,57	€ 135,00

Pile Powerpack 9 volt

9
VOLT

Piles alcalines sans mercure. Utilisez toujours les piles Powerpack. Seules ces piles garantissent un fonctionnement optimal de l'électrificateur.



PROMOTION

065073	Paquet DUO Pile 2x 9V/175Ah - 190x125x160mm	2	€ 74,34	€ 89,95	008711	Pile 9V/160Ah Powerpack - 190x125x160mm	1	€ 42,93	€ 51,95
063451	Pile 9V/210Ah Powerpack - 190x125x160mm	1	€ 57,81	€ 69,95	008704	Pile 9V/120Ah Powerpack - 160x110x115mm	1	€ 37,15	€ 44,95
048588	Pile 9V/175Ah Powerpack - 190x125x160mm	1	€ 49,55	€ 59,95	007578	Pile 9V/55Ah Powerpack - 160x110x115mm	1	€ 23,93	€ 28,95

Pourquoi une batterie Gallagher Air Alkaline ?

Comparée à une batterie zinc-air ou sodium-ion, par exemple, une batterie Gallagher Air Alkaline développe une sortie de courant bien supérieure lors d'une tension continue avec pour résultat qu'elle peut fournir une tension de fonctionnement fiable et optimale pendant toute sa durée de vie.

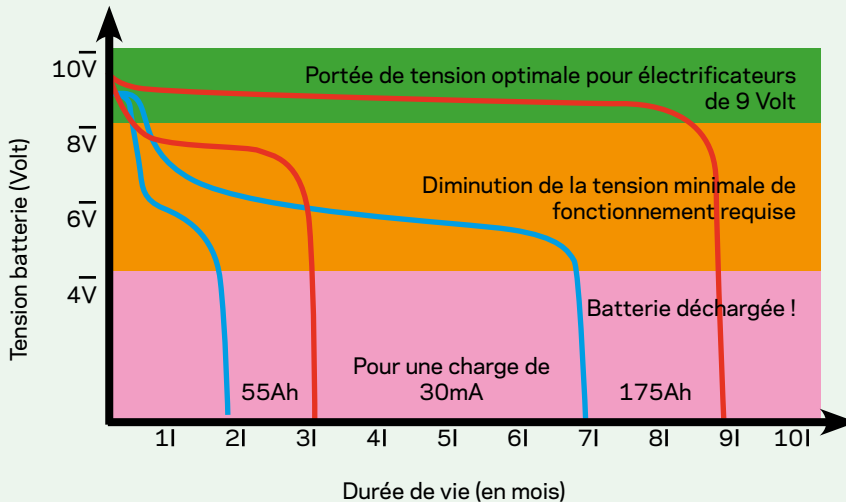

Pour cette raison, la batterie Gallagher Air Alkaline est le choix le mieux adapté et le plus durable pour équiper un électrificateur de clôture.

— Batterie Gallagher Air-Alkaline

— Batterie zinc-air standard

Pile ronde 6 volt

6
VOLT

Pile ronde 6V / 90Ah.



055661	Pile Ronde 6V/90Ah - 180x180x170mm	1	€ 28,06	€ 33,95
---------------	------------------------------------	---	---------	---------

Batterie 6V 10Ah pour S40/S40LE

6
VOLT

Batterie 6V, 10Ah pour S40, S40LE



000459	Batterie 6V 10Ah pour S40/S40LE	1	€ 44,01	€ 53,25
075188	Batterie 6V 4Ah pour S10, S16, S20	1	€ 24,75	€ 29,95

Pile pour FoxlightS

6
VOLT

Pile 6V pour Fox light



002169	Pile 6V pour FoxlightS	1	€ 5,74	€ 6,95
---------------	------------------------	---	--------	--------

Chargeur de batteries Premium 6/12V PRO 4.0

6 12
VOLT VOLT

Ce chargeur Premium (Absaar) Pro 4.0 est un chargeur multifonctionnel convenant pour les batteries de 6 Volt comme de 12 Volt.

Grâce à la fonction charge d'appoint, ce chargeur est idéal pour entretenir en permanence votre batterie.



118645	Chargeur de batteries Premium 6/12V PRO 4.0 Li 4A	1	€ 64,92	€ 78,55
---------------	---	---	---------	---------

La mise à la terre veille à ce que le courant puisse retourner à l'électrificateur dès qu'un animal et/ou de la végétation touche la clôture. L'absence de mise à la terre signifie qu'il n'y a pas de courant sur la clôture, c'est donc absolument nécessaire !



Câble de terre, doublement isolé



Câble doublement isolé avec indicateur de distance tous les mètres pour raccordement entre électrificateurs et clôtures, ou câblages souterrains (portes). Noyau de câble galvanisé évitant toute oxydation. Ø 2,5 mm, convient pour des distances supérieures à 25m.



162713	Câble de terre 2,5mm souple, rouleau de 400m, 35 Ohm/km	☞ 1	€ 528,10	€ 639,00
021611	Câble de terre 2,5mm souple, rouleau de 100m, 35 Ohm/km	☞ 1	€ 139,67	€ 169,00
062712	Câble de terre 2,5mm souple, rouleau de 50m, 35 Ohm/km	☞ 1	€ 74,34	€ 89,95
065011	Câble de terre 2,5mm souple, rouleau de 25m, 35 Ohm/km	☞ 1	€ 39,63	€ 47,95
021604	Câble de terre 1,6mm souple, rouleau de 50m, 100 Ohm/km	☞ 1	€ 52,02	€ 62,95
066097	Câble de terre 1,6mm souple, rouleau de 25m, 100 Ohm/km	☞ 1	€ 29,71	€ 35,95
065028	Câble de terre 1,6mm souple, rouleau de 10m, 100 Ohm/km	☞ 1	€ 12,85	€ 15,55

Câble de terre, doublement isolé XL



Câble XL revêtu d'une double isolation à usage industriel. Polyéthylène ultra solide garantissant une excellente résistance aux frottements dans le sol. Conducteur revêtu d'aluminium à haute résistance élastique de 2,5mm d'une conductibilité 4 fois supérieure à celle d'un conducteur galvanisé de 2,5mm.



016276	Conducteur 2,5mm XL, rouleau de 200m, 8,4 Ohm/km	☞ 1	€ 304,96	€ 369,00
627922	Câble de terre, doublement isolé XL Rouge 2,5m 50m	☞ 1	€ 80,95	€ 97,95

Prise de Terre



Sans une bonne mise à la terre, votre électrificateur ne fonctionnera pas correctement. Utilisez toujours des prises de terre galvanisées. Électrificateurs sur batterie : prise de terre de 1 m avec collier de serrage



029037	Prise de terre 2m avec collier de serrage (3)	3	€ 59,30	€ 71,75
084487	Prise de terre 1,7m avec collier de serrage (1)	1	€ 20,21	€ 24,45
029020	Prise de terre 1m avec collier de serrage (3)	3	€ 46,24	€ 55,95
008735	Prise de terre 1m sans collier de serrage (1)	1	€ 9,30	€ 11,25
031023	Piquet de terre 0,5m + 3m câble	1	€ 12,36	€ 14,95

Mélange Bentonite

Ce mélange permet d'installer très facilement une prise de terre fiable et performante, même en cas de sécheresse extrême. Le mélange du sel et l'argile absorbante capte l'humidité et renforce la conductivité du sol avoisinant. À utiliser lorsque les conditions de mise à la terre sont médiocres, en combinaison avec des électrificateurs plus puissants. Piquet de terre non fourni.



008773	Mélange Bentonite pour piquet de terre (6kg)	1	€ 47,07	€ 56,95
--------	--	---	---------	---------

Connecteur de câble



Assurer une excellente connexion entre deux câbles est essentiel afin d'éviter une perte de courant. Facile à installer, ce connecteur ultra-robuste pour câbles de sortie jusqu'à 2,5 mm offre un raccordement solide et étanche à l'eau.



063796	Connecteur de câble (2)	2	€ 26,24	€ 31,75
--------	-------------------------	---	---------	---------

Collier de serrage



Collier de serrage: pour assurer une parfaite connexion du piquet de terre au câble doublement isolé.



044030	Collier de serrage (1)	1	€ 8,22	€ 9,95
--------	------------------------	---	--------	--------

Piquet de terre mobile double



Double piquet de terre de 0,5 mètre dont la conduction est comparable à celle d'un piquet de terre de 1 mètre. Sa longueur et sa conception facilitent grandement son installation et son retrait. Ce piquet de terre est donc une solution idéale pour les électrificateurs mobiles alimentés par une batterie 9 V, une batterie 12 V ou par l'énergie solaire. Fabriqué en acier galvanisé de 8 mm d'épaisseur. Comprend un câble de 3 mètres.



090457	Piquet de terre mobile double (2x0,5m, câble de 3 mètres inclus)	1	€ 14,83	€ 17,95
--------	--	---	---------	---------

Connecteur pour piquets de terre



Collier de serrage: pour assurer une parfaite connexion du piquet de terre.



044023	Connecteur pour piquets de terre (1)	1	€ 8,22	€ 9,95
--------	--------------------------------------	---	--------	--------

Pour plus d'informations et des prix, consultez notre site web

www.gallagher.eu

Déterminez le panneau solaire dont vous avez besoin à l'aide de notre calculateur, à l'adresse www.gallagher.eu/choisir-panneau-solaire

- o Gallagher propose des panneaux solaires de qualité testés, avec une garantie de deux ans sur tous les modules.
- o L'énergie solaire est respectueuse de l'environnement et bon marché, d'où sa popularité croissante.
- o Tous les panneaux solaires sont équipés d'un régulateur qui protège la batterie d'une surcharge.
- o L'assortiment est complété par des systèmes d'accroche, boulons et étriers galvanisés.
- o Tous les panneaux solaires sont dotés de cellules polycristalline pour un rendement énergétique que maximal.
- o Les panneaux solaires peuvent être utilisés avec des électrificateurs sur secteur.



Panneau solaire

12 ² VOLTS

Panneau solaire polycristallin à haut rendement très efficace grâce à son fonctionnement optimal en cas de faible luminosité et sa bonne résistance aux températures. Avec régulateur. Verre solaire trempé résistant aux chocs avec surface auto nettoyante et cadre en aluminium solide. Livré avec câble de raccordement. Montage très simple. Durée de vie de plus de 20 ans. Design et qualité garantis.



041718	Panneau solaire 60W avec régulateur de 10A	☞ 1	€ 428,93	€ 519,00
027897	Panneau solaire 50W avec régulateur de 10A	☞ 1	€ 329,75	€ 399,00
041725	Panneau solaire 30W avec régulateur de 10A	☞ 1	€ 247,11	€ 299,00

041732	Panneau solaire 20W avec régulateur de 2A	☞ 1	€ 164,46	€ 199,00
041701	Panneau solaire 10W avec régulateur de 2A	☞ 1	€ 131,40	€ 159,00

Support de panneau solaire

2 ² VOLTS

Support pour fixation d'un panneau 50/60W sur un mur ou sur un boîtier anti-vol.



069781	Support pour panneau 50/60W	☞ 1	€ 103,26	€ 124,95
069774	Support pour panneau 10/20/30W	☞ 1	€ 66,07	€ 79,95

Régulateur de charge

12 ² VOLTS

Régulateur de charge 10A pour panneaux solaires Gallagher 30W, 50W et 60W.



068845	Régulateur de charge 15A, panneau >30W	☞ 1	€ 51,20	€ 61,95
068838	Régulateur de charge 2A, panneau 10/20W	☞ 1	€ 34,83	€ 42,15

Support de panneau solaire

2 ² VOLTS

Support pour fixer un panneau solaire 10W/20W/30W sur un poste B100/B200/B300.



068709	Fixation pour panneau B100/B200/B300	☞ 1	€ 82,60	€ 99,95
--------	--------------------------------------	-----	---------	---------

Contrôleur WiFi

2 ans

Le contrôleur passerelle WiFi permet de connecter votre électrificateur de la Série i à votre smartphone via le WiFi ou Bluetooth. Grâce à l'application vous pouvez facilement vérifier l'état de votre clôture (kV et amp) et recevoir une notification en cas de défaillance. Vous pouvez également allumer et éteindre l'électrificateur via l'application. Grâce aux voyants lumineux, vous pouvez voir d'un coup d'œil l'état de votre clôture.



567037 Contrôleur de passerelle WiFi 1 € 362,81 € 439,00

TÉLÉCHARGER LA APPLICATION ET DÉCOUVREZ LA FACILITÉ !

- ✓ **GAIN DE TEMPS**
Aucun contrôle sur le terrain n'est nécessaire.
- ✓ **SURVEILLANCE EN TEMPS RÉEL**
Un contrôle sur le terrain est un relevé instantané. L'application quant à elle offre un contrôle continu et en temps réel.
- ✓ **ACTIVATION/DÉSACTIVATION DE L'ÉLECTRIFICATEUR À DISTANCE**
Travailler en sûreté sans devoir parcourir de longues distances.
- ✓ **AJOUT ILLIMITÉ DE COMPTES UTILISATEURS**
Plus le nombre d'utilisateurs accrédités est élevé, plus le contrôle est renforcé.

i Series Télécommande

2 ans

La télécommande permet de mettre un poste i sous/hors tension de n'importe quel endroit le long de la clôture (sous réserve de qualité des connexions et du câble isolé de mise à terre). La fonction intégrée détecteur de pertes mène au problème sur la clôture. La fonction «Information» affiche les informations du contrôleur. Fonctionne avec tous les électrificateurs de la i Series.



507002 i Series Télécommande 1 € 288,43 € 349,00

i Series Moniteur de clôture

2 ans

Le moniteur permet de surveiller chaque zone de votre propriété. Adapté pour tous les électrificateurs de la i Series. Un électrificateur permet de raccorder jusqu'à 6 contrôleurs de clôture au maximum. Non adaptable au M1200i.



Moniteur de clôture solaire de la i série

2 ans

Ce moniteur de clôture i série vous permet de contrôler une zone séparée de la clôture. En cas de défaillance de la clôture, vous recevrez une alerte via le display externe de votre appareil i series ou via l'appli. Au total, 6 moniteurs de clôture peuvent être connectés à un électrificateur. Cet appareil est alimenté par un panneau solaire avec batterie interne incluse.



510002 i Series Moniteur de clôture 1 € 230,58 € 279,00

090433 Moniteur de clôture solaire de la i série 1 € 304,96 € 369,00
090426 Kit de panneaux solaires pour moniteur de clôture 1 € 82,60 € 99,95

Contrôle de la clôture

2 ans

En utilisant cet appareil, vous pouvez allumer et éteindre votre électrificateur par SMS, vérifier le voltage de la clôture et même suivre l'emplacement de l'appareil. En outre, l'appareil peut envoyer des notifications d'alarme sur votre téléphone. Il est également possible de recevoir des informations quotidiennes détaillées sur votre clôture et l'appareil enregistre les événements dans un journal électronique.



090402 Contrôle de la clôture 1 € 495,04 € 599,00

Interrupteur 230 V Moniteur de clôture

2 ans

Cet interrupteur vous permet de raccorder votre contrôleur de clôture Gallagher à l'alimentation secteur 230V. En outre, vous pouvez utiliser l'interrupteur pour interrompre l'alimentation électrique par SMS et ainsi couper l'électrificateur 230 V du contrôleur de clôture.



090501 Interrupteur 230 V Moniteur de clôture 1 € 61,94 € 74,95

i Series Contrôleur d'alarme

2 ans

Le contrôleur d'alarme pour Série i permet de raccorder une sirène ou un gyrophare à votre système Mi.



579009 i Series Contrôleur d'alarme 1 € 338,02 € 409,00

005215 Sirène 1 € 22,27 € 26,95

005208 Gyrophare 1 € 61,12 € 73,95

Système de sauvegarde

2 ans

L'auxiliaire à batterie Gallagher garantit une alimentation automatique par batterie si l'alimentation secteur de la clôture est coupée. L'auxiliaire d'alimentation est simple à installer et compatible avec tous les électrificateurs de MB i Series et les électrificateurs MB/MBS.



582108 Système de sauvegarde de batterie 12V 1 € 197,52 € 239,00

Télécommande SMS (GSM)

2 ans

Avec la télécommande SMS vous pouvez allumer et éteindre tout électrificateur à partir de votre portable. Utile si vous constatez un problème sur votre clôture : vous pouvez éteindre le poste sur place et procéder à la réparation.



557063 Télécommande SMS (GSM) 1 € 147,93 € 179,00

Interrupteur orange

2 ans

Grâce à l'utilisation d'interrupteurs, vous pourrez diviser votre clôture en plusieurs secteurs et les connecter et déconnecter individuellement. La détection d'erreurs s'en trouve simplifiée.



060705 Interrupteur orange 1 € 17,31 € 20,95

Parafoudre

2 ans

Protège l'électrificateur contre les dommages causés par la foudre en conduisant l'éclair de la clôture à la terre. Le parafoudre se monte sur la clôture.



064802 Parafoudre 1 € 35,50 € 42,95

Contrôleur de débordement

2 ans

Dispositif particulier pour les zones inondables qui peut être installé sur la ligne inférieure d'une clôture. Il arrête le courant dès qu'il est atteint par de l'eau (ou autre résistance). Le reste des fils gardera sa tension. (5600 Ohm).



1506 Contrôleur de débordement (5600 Ohm) 1 € 33,35 € 40,35

Plaque "Attention clôture électrique"



La plaque de signalisation est en aluminium anodisé. Le texte d'avertissement est très lisible et résiste à toutes les conditions météo. Cette plaque de signalisation est électrifiée et est donc mieux protégée contre le vol.



082216	Aluminium plaque "Attention clôture électrique" (1)	☞ 1	€ 4,59	€ 5,55
---------------	---	-----	--------	--------

Plaque "Attention clôture électrique"



Cette plaque d'avertissement doit légalement être fixée tous les 50 mètres sur une clôture électrique lorsque celle-ci est en bordure de la voie publique.



075881	Plaque "Attention clôture électrique" (universelle) (1)	☞ 1	€ 2,44	€ 2,95
---------------	---	-----	--------	--------

Accessoires i Series

						MBS1000i 301310	MBS1800i 315317	MBS2800i 315331	M5000i 399326
567037	Contrôleur de passerelle WiFi	☞ 1	€ 362,81	€ 439,00		●	○	○	○
030337	Module de contrôle i-serie	☞ 1	€ 191,37	€ 231,56		○	●	●	●
507002	i Series Télécommande	☞ 1	€ 288,43	€ 349,00		○	○	○	○
510002	i Series Moniteur de clôture	☞ 1	€ 230,58	€ 279,00		○	○	○	○
090426	Kit de panneaux solaires pour moniteur de clôture	☞ 1	€ 82,60	€ 99,95		○	○	○	○
579009	i Series Contrôleur d'alarme	☞ 1	€ 338,02	€ 409,00		○	○	○	○
582108	Système de sauvegarde de batterie 12V	☞ 1	€ 197,52	€ 239,00		○	○	○	-
557063	Télécommande SMS (GSM)	☞ 1	€ 147,93	€ 179,00		○	○	○	○
401324	Adaptateur 230V/15V MBSi	☞ 1	€ 72,11	€ 87,25		●	●	●	-
005215	Sirène	☞ 1	€ 22,27	€ 26,95		○*	○*	○*	○*
005208	Gyrophare	☞ 1	€ 61,12	€ 73,95		○*	○*	○*	○*

● Inclus

○ Optionnel

- Non disponible

* Uniquement en combinaison avec 579009

Jeux de câbles tramés				Convient à l'électrificateur	
004938		Jeu de câbles: poste clôture 9V/12V (1)	€ 15,00	€ 18,15	B20, B35, B60, BA20, BA30, BA40, BA80, S10, S16, S17, S20, S22, S50, S20Li, S30Li, S40, S100, S200, S400, MB150, MB300, MBS200, MBS400, MBS800
201276		Câbles: poste clôture 9/12V (1)	€ 14,17	€ 17,15	B40, B50, B100, B200, B300, B80, B180, B280, S220, S230
006345		Jeu de câbles multi-fils	€ 20,04	€ 24,25	Pour l'interconnexion de 3 fils/rubans en plastique en bobine

Jeux de câbles de batterie				Convient à l'électrificateur	
005499		Câbles 12V pour électrificateur 9V (1)	€ 15,83	€ 19,15	B20, B35, BA20, BA30, BA40, BA80
201283		Câble de raccordement 12V (1)	€ 15,83	€ 19,15	B40, B50, BX50, B100, B200, B300, S220, S230."
582207		Câble de raccordement 12V MB/MBS serie	€ 19,13	€ 23,15	MB150, MB300, MBS200, MBS400, MBS800, MB1000, MBS1800i, MBS2800i
001015		Câble de raccordement 12V B60 (1)	€ 8,64	€ 10,45	B60 (Modèle jusqu'à 2019)

Pincres crocodiles				Convient à l'électrificateur	
400211		Pincres crocodiles vert (5)	€ 10,37	€ 12,55	Tous les jeux de câbles de réseau
400204		Pincres crocodiles rouge (5)	€ 10,37	€ 12,55	Tous les jeux de câbles de réseau et de batterie

230V/15V				Convient à l'électrificateur	
401324		Adaptateur 230V/15V MBSi	€ 72,11	€ 87,25	*B80, *B180, *B280, MB150, MB300, MB1000, MBS200, MBS400, MBS800, MBS1800i, MBS2800i
401218		Adaptateur 230V/15V MB/MBS	€ 23,51	€ 28,45	*B80, *B180, *B280, MB150, MB300, MBS200, MBS400, MBS800

* Ne convient qu'aux nouveaux modèles B avec connecteur de batterie externe.

Pour plus d'informations et des prix, consultez notre site web

www.gallagher.eu



Voulez-vous éviter que vos animaux puissent se sauver suite à une baisse de tension ? Ou voulez-vous savoir où le court-circuit a été provoqué sur la clôture ? Vous désirez protéger votre électrificateur de la foudre ? C'est possible avec notre gamme de dispositifs de sécurité et de testeurs !

i Series Télécommande



La télécommande permet de mettre un poste i sous/hors tension de n'importe quel endroit le long de la clôture (sous réserve de qualité des connexions et du câble isolé de mise à terre). La fonction intégrée détecteur de pertes mène au problème sur la clôture. La fonction «Information» affiche les informations du contrôleur. Fonctionne avec tous les électrificateurs de la i Series.



507002 i Series Télécommande 1 € 288,43 € 349,00

Détecteur de perte



A la fois voltmètre et ampèremètre, cet appareil unique de Gallagher permet de mesurer la tension sur une clôture. Il permet également de détecter et de résoudre rapidement les pannes. La flèche sur l'écran indique la direction du court-circuit. Un gain de temps précieux en cas de pannes.



509051 Détecteur de perte (Fault Finder) 1 € 136,32 € 164,95
202068 Pile pour détecteur de perte (Fault Finder) 1 € 1,94 € 2,35

Voltmètre digital



Vous informe sur l'état précis de votre clôture. Facilite la détection d'erreurs et de pertes.



015033 Voltmètre digital 1 € 66,07 € 79,95

Testeur néon



Un outil de base pour contrôler la tension sur votre clôture électrique.



501017 Testeur Néon 1 € 29,71 € 35,95

Témoin de clôture LED



Le témoin de clôture LED "Live Fence" est attaché à la clôture et clignote avec chaque pulsion de l'électrificateur.



511009 Témoin de clôture LED "Live Fence" 1 € 42,93 € 51,95

Testeur bipleur clôture électrique



Un testeur simple et pratique pouvant être fixé à un porte-clés. Il suffit de l'approcher de la clôture électrique et il émet un bip sonore si la clôture est sous tension.



079667 Testeur bipleur clôture électrique 1 € 8,22 € 9,95

Avec les kits de clôture de Gallagher, vous disposez de tout le nécessaire pour vous équiper d'une clôture électrique. Les kits comprennent des conducteurs, un électrificateur ainsi que le matériel de fixation. Vous pouvez donc facilement trouver une solution à chaque situation pour empêcher les animaux d'entrer ou de sortir de votre jardin. Les kits pour animaux de compagnie sont efficaces pour tenir éloignés ou parqués les chiens ou les chats dans un jardin, pour protéger votre bassin contre les hérons, ou pour prévenir l'infiltration de fouines dans votre maison ou votre abri de voiture. Il existe aussi des kits complets pour les lapins, les poules et autres volailles. Simplifiez-vous donc la tâche et soyez sûrs de la qualité Gallagher que vous êtes en droit d'attendre.



Kit Animaux de compagnie et Jardin - Solaire



Ce kit fonctionne avec un électrificateur (S6) à énergie solaire. L'appareil ne nécessite pas de raccordement secteur et peut donc être placé à n'importe quel endroit souhaité dans le jardin ou sur un terrain de camping, par exemple. Ce kit comprend : S6, 100 m de fil en plastique, 4 connecteurs de fils, 10 piquets de clôture de 80 cm, 40 clips-fil, 8 isolateurs à vis, 1 kit de raccordement, 1 piquet de terre et 1 plaquette de signalisation.



084197 Kit Animaux de compagnie et Jardin 80cm S6 Solaire 1 € 197,52 € 239,00

Kit Animaux de compagnie et Jardin - 230V



Un kit idéal pour retenir vos animaux de compagnie chez vous ou tenir éloignés de votre jardin les animaux du voisinage. Le M35 est un électrificateur compact et puissant qui fonctionne sur le secteur.



083091 Kit Animaux de compagnie et Jardin 80cm M35 230V 1 € 147,93 € 179,00

Kit Jardin et Étang - Solaire



Un kit idéal pour retenir vos animaux de compagnie chez vous ou tenir éloignés de votre jardin les animaux du voisinage. Le S6 est un électrificateur compact et puissant qui fonctionne sur le secteur. Les piquets de clôture sont de 50 cm de haut.



086504 Kit Jardin et Étang 50cm S6 Solaire 1 € 172,73 € 209,00

Kit Jardin et Étang - 230V



Un kit idéal pour retenir vos animaux de compagnie chez vous ou tenir éloignés de votre jardin les animaux du voisinage. Le M35 est un électrificateur compact et puissant qui fonctionne sur le secteur. Les piquets de clôture sont de 50 cm de haut.



083107 Kit Jardin et Étang 50cm M35 230V 1 € 139,67 € 169,00

Kit pour chat - S6 Solar



Ce kit pour palissades est simple à installer et d'un usage particulièrement efficace. Cette clôture empêche les chats du voisinage de pénétrer dans votre jardin. Le S6 est un électrificateur Solar qui fonctionne sur le secteur.

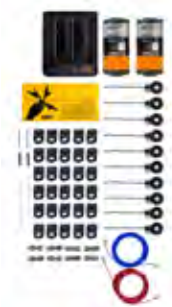

087433 Kit de clôture électrique pour chat S6 Solar 1 € 147,93 € 179,00

Kit pour chat - 230V



Ce kit pour palissades est simple à installer et d'un usage particulièrement efficace. Cette clôture empêche les chats du voisinage de pénétrer dans votre jardin. Le M35 est un électrificateur qui fonctionne sur le secteur.

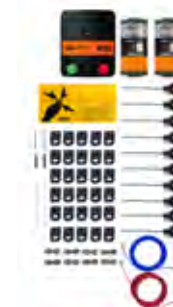

083121 Kit de clôture électrique pour chat 1 € 147,93 € 179,00

Kit petit Jardin M35 - 230V



Le kit de base idéal pour une clôture efficace pour les applications dans votre jardin. Le kit de démarrage comprend les éléments les plus importants pour une clôture électrique contre la présence de chiens ou de chats du voisinage dans votre jardin.



083114 Kit petit Jardin M35 230V 1 € 103,26 € 124,95

Kit de clôture pour oiseaux

Le kit de clôture anti-oiseaux est la solution contre les nuisances causées par les oiseaux. Contient du fil de clôture électrique, des isolateurs, un électrificateur 230 V et des accessoires pour 15 mètres de clôture électrique sur les façades, les avant-toits ou autres zones où les oiseaux causent des nuisances. Facilement extensible jusqu'à 500 mètres.



090259 Kit de clôture pour oiseaux 1 € 164,46 € 199,00

Kit Volaille B60 - 12V



Un ensemble complet, avec filet de clôture de 50 mètres (sur 112 cm), pour contenir vos volailles/poulets et les protéger contre les prédateurs. Ce système est très facile d'installation grâce au manuel très clair. Ce kit contient: B60 (12V), filet à poulets, 112cm (50m), prise de terre, panneau d'avertissement.



072309	Kit Volaille B60 12V	1	€ 280,17	€ 339,00
--------	----------------------	---	----------	----------

Kit Martre - 230V



Kit de base pour bloquer l'accès des martres à votre terrain. Une clôture électrique efficace permet de réduire le risque que les martres provoquent des dommages dans votre logement ou autres. Ce kit comprend des isolateurs qui peuvent être installés autour d'une gouttière.



083138	Kit Martre M50 230V	1	€ 180,99	€ 219,00
083923	Isolateur pour gouttière Martre Kit (5)	5	€ 27,48	€ 33,25
083916	Kit Martre Isolateur gouttière (1)	1	€ 50,37	€ 60,95

Kit escargots - Solaire



Solution prête à l'emploi de Gallagher : Ce kit permet de maintenir les escargots à distance de votre jardin potager. Le ruban est simple et rapide à installer.

Ce kit comprend : 1 électrificateur Gallagher S6 Solar, 20 mètres de ruban anti-escargots, 1 boîte de montage, 200 vis M3x12, 10 m de câble de terre, 1 vis, un kit de raccordement, et un mode d'emploi.

086511	Kit escargots S6 Solar (20mtr)	1	€ 180,99	€ 219,00
077434	Ruban anti-escargots 50m	1	€ 131,40	€ 159,00



077427	Ruban anti-escargots 20m	1	€ 63,60	€ 76,95
500041000	Escargots - Boîtier de raccordement	1	€ 13,18	€ 15,95

Foxlights Solar



Une protection efficace contre les renards et autres prédateurs nocturnes. 9 diodes LED clignotent de façon aléatoire, créant ainsi l'illusion de mouvements. Pile 6 volts non-incluse.



437504	FoxlightS Solar	1	€ 156,20	€ 189,00
--------	-----------------	---	----------	----------

Foxlights



Une protection efficace contre les renards et autres prédateurs nocturnes. 9 diodes LED clignotent de façon aléatoire, créant ainsi l'illusion de mouvements. Pile 6 volts non-incluse.



061716	FoxlightS	1	€ 95,00	€ 114,95
002169	Pile 6V pour FoxlightS	1	€ 5,74	€ 6,95

Gallagher propose deux modèles de piquets : un modèle pour clôtures temporaires et un pour clôtures permanentes. Les piquets « permanents » (Insultimber, Linepost, Ecopaal) se distinguent entre eux par leur qualité, leur durée de vie et leur prix. En outre, nous proposons des piquets « mobiles » de différentes sortes, couleurs et longueurs : piquets en plastique, en fibre de verre ou en métal. Gallagher propose un modèle spécifique de piquet adapté à chaque type de clôture.



Insultimber (FSC®)



Piquets en bois pour clôtures permanentes uniques en leur genre (FSC®). Ces piquets auto-isolants rendent superflue l'utilisation d'isolateurs. Les épingles permettent de fixer facilement le conducteur. Sur de longues distances droites, placer un piquet intermédiaire tous les 40 m et un piquet de soutien tous les 10 mètres. Cela vous permet de disposer de la barrière naturelle la plus efficace. La mise en place d'une clôture permanente est plus facile et plus rapide à réaliser. Insultimber est un piquet sans entretien et d'une durée de vie de 30 ans.



La marque de la gestion forestière

Produits FSC sur demande

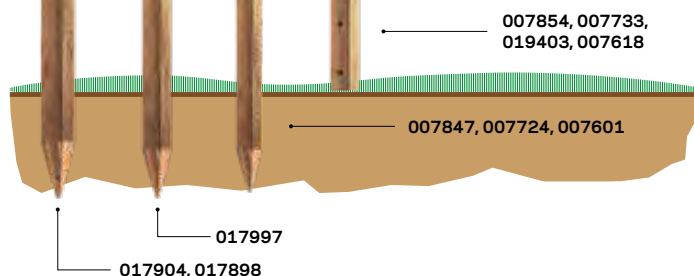

017904	Piquet de coin Insultimber (FSC®) 250x10x10cm (1)	1	€ 89,21	€ 107,95
017898	Insultimber (FSC®) Piquet de coin 200x8x8cm (1)	1	€ 56,16	€ 67,95
017997	Insultimber (FSC®) Jambe de force 200x4x8cm (1)	1	€ 29,71	€ 35,95
007847	Insultimber (FSC®) Piquet 210x5x5cm (1)	1	€ 28,06	€ 33,95
007724	Insultimber (FSC®) Piquet 180x3,8x3,8cm (1)	1	€ 18,97	€ 22,95
007601	Insultimber (FSC®) Piquet 150x3,8x3,8cm (1)	1	€ 14,83	€ 17,95
007733	Insultimber (FSC®) Piquet intermédiaire 126x3,8x2,6cm (1)	1	€ 8,22	€ 9,95
019403	Insultimber (FSC®) Piquet intermédiaire 110x3,8x2,6cm (1)	1	€ 10,29	€ 12,45
007618	Insultimber (FSC®) Piquet intermédiaire 95x3,8x2,6cm (1)	1	€ 7,40	€ 8,95

035311	Enfonce-pieux piquet Insultimber	1	€ 98,35	€ 119,00
017614	Masse	1	€ 52,02	€ 62,95
704668	Vrille 100mm	1	€ 24,75	€ 29,95
704644	Vrille 75mm	1	€ 24,75	€ 29,95
024704	Épingle longue pour Insultimber/Eco (1000)	1000	€ 222,31	€ 269,00
011063	Épingle longue pour Insultimber/Eco (50)	50	€ 13,43	€ 16,25
024698	Épingle courte pour Insultimber/Eco (1000)	1000	€ 222,31	€ 269,00
011056	Épingle courte pour Insultimber/Eco (25)	25	€ 8,72	€ 10,55

LINE POST ISOLÉ

LE PIQUET DE CLÔTURE ÉLECTRIQUE RÉINVENTÉ

Électrification de ma clôture

Le line post isolé avec clips est la nouvelle solution pour les clôtures permanentes. Une solution idéale pour les prairies en location ou les prairies difficile d'accès. Ce piquet parfaitement isolé est facile à planter et à déplanter à la main. En outre, son pied robuste garantit une fixation dans le sol aussi ferme qu'un piquet en bois permanent. Son âme en fibre de verre et son revêtement en polyéthylène garantissent une flexibilité optimale qui amortit les poussées en cas de contact de la clôture avec un animal ou autres. Le piquet est une véritable solution intégrale avec les clips spéciaux qui sont adaptés pour tous les types de conducteurs de gallagher.

FACILE À TRANSPORTER
Léger, lisse et compact. Peut être transporté dans le véhicule de l'agriculteur, ce qui réduit encore les coûts.



LONGUE DURÉE DE VIE
Des matériaux de haute qualité garantissent une longue durée de vie. Une gaine en polyéthylène protégée contre les UV protège la fibre de verre des dommages causés par les UV.

HAUTEURS DE FIL CONFIGURABLES MULTIPLES
Les emplacements préformés pour la fixation des fils permettent de nombreuses configurations de clôtures différentes.

POTEAUX FLEXIBLES
Le noyau solide mais flexible en fibre de verre permet au poteau de fléchir lors de l'impact de la clôture, évitant ainsi les poteaux cassés ou pliés et minimisant les blessures des animaux.

INSTALLATION SIMPLE ET RAPIDE
Le poteau composite peut être facilement installé à l'aide d'un pilon manuel, ce qui réduit le temps d'installation et évite d'avoir recours à un équipement lourd et coûteux. Les fils se clipsent simplement sur le poteau, ce qui est nettement plus rapide que l'agrafage ou l'épinglage sur les systèmes d'isolateurs de poteaux traditionnels.



ANCRAGE SOLIDE AU SOL
La conception du pied à brides multiples assure un ancrage solide au sol, ce qui réduit le risque de soulèvement ou de désalignement du poteau au fil du temps.



Gallagher Line post isolé



Le piquet isolé Line Post Gallagher (2,05m) est d'un design unique en son genre, durable et particulièrement bien adapté pour les clôtures permanentes. Entièrement auto-isolant et extrêmement facile et rapide à mettre en place. Le conducteur peut être fixé aux différentes positions préformées avec des clips LinePost, vendus séparément. Hauteur maximale du fil de 1,50m. Garantie du produit : 10 ans. Durée de vie : 25 ans minimum !



742335	Gallagher Line Post isolé 2,05m (10)	☞ 10	€ 147,93	€ 179,00
742212	Gallagher Line Post isolé 1,90m (4)	☞ 4	€ 49,55	€ 59,95
742014	Gallagher Line Post isolé 1,40m (4)	☞ 4	€ 41,28	€ 49,95
717135	Gallagher Line Post isolé interm. 0,95m (10)	☞ 10	€ 44,59	€ 53,95
082285	Clip-fil pour le piquet Line post isolé (100)	☞ 100	€ 41,28	€ 49,95
744346	Clip-fil pour le piquet Line post isolé (20)	☞ 20	€ 9,05	€ 10,95
082278	Clip Ruban TurboStar pour piquet Line post (100)	☞ 100	€ 106,61	€ 129,00
747033	Clip Ruban TurboStar pour piquet Line post (12)	☞ 12	€ 14,83	€ 17,95

525013	Enfonce-piquet Line Post isolé	☞ 1	€ 40,45	€ 48,95
530031	Manchon pour enfonce-piquet Line Post isolé	☞ 1	€ 8,22	€ 9,95
540016	Perce-trou pour Line Post isolé	☞ 1	€ 147,93	€ 179,00
527017	Adaptateur de levage pour piquet Line post	☞ 1	€ 12,36	€ 14,95
106151	Piquet d'ancrage au sol (5)	☞ 5	€ 41,28	€ 49,95
006161	Poignée pour piquet d'ancrage au sol	☞ 1	€ 82,60	€ 99,95

PIQUET FLOTTANT LINE POST 0,95M

MOINS DE PIQUETS POUR UNE CLÔTURE PERFORMANTE
ECONOMISEZ 30% SUR VOTRE CLÔTURE !

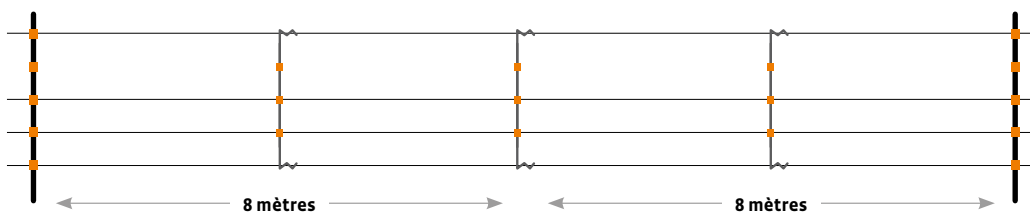

Piquet Eco



Le célèbre piquet Eco Gallagher se compose à 100 % de matériau recyclé (polypropylène). Longueurs 1,50m et 1,85m (Ø 70mm). Fixation de fil par épingles directement sur le piquet; l'utilisation d'isolateurs est superflue. Piquet intermédiaire solide.



009534	Piquet Eco 185x7cm (4)	☞ 4	€ 40,45	€ 48,95
009527	Piquet Eco 150x7cm (4)	☞ 4	€ 31,36	€ 37,95
017652	Enfonce-pieux piquet Eco	☞ 1	€ 98,35	€ 119,00

024704	Épingle longue pour Insultimber/Eco (1000)	☞ 1000	€ 222,31	€ 269,00
011063	Épingle longue pour Insultimber/Eco (50)	☞ 50	€ 13,43	€ 16,25
024698	Épingle courte pour Insultimber/Eco (1000)	☞ 1000	€ 222,31	€ 269,00
011056	Épingle courte pour Insultimber/Eco (25)	☞ 25	€ 8,72	€ 10,55

Léger et facile à déplacer

Gallagher vous propose des piquets pour clôtures mobiles de divers types et tailles : piquets en matière synthétique, piquets en fibre de verre et piquets métalliques. Tous sont légers et par conséquent faciles à déplacer. Les piquets en matière synthétique disposent de supports pour fil, de sorte que vous n'avez pas besoin d'isolateurs distincts. Le piquet à étrier a été spécialement conçu pour les clôtures mobiles destinées à accueillir des chevaux. Vous pouvez emporter en une seule fois 50 de ces piquets bleus lisses lorsque vous partez clôturer. Et, bien sûr, vous connaissez les piquets à ressort acier avec isolateur en queue de cochon.

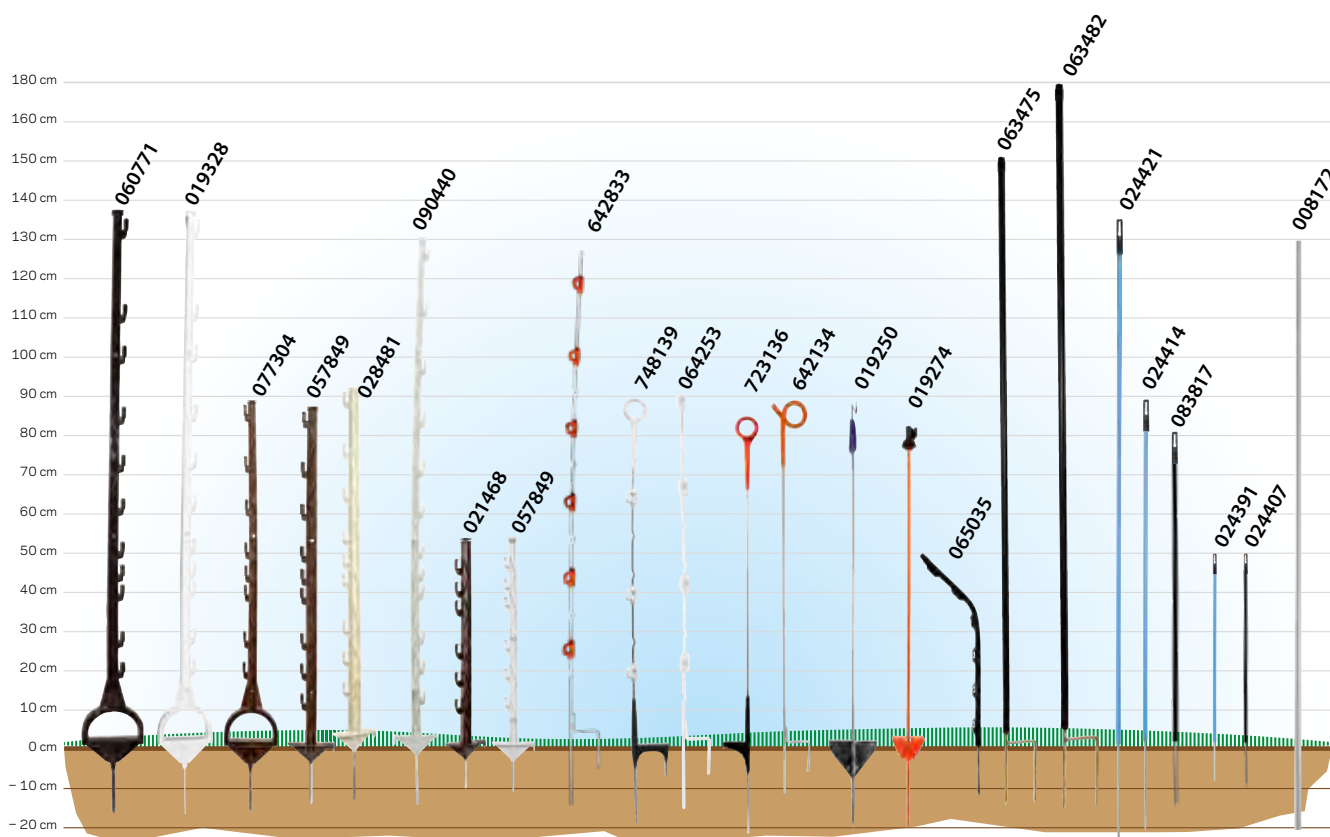

Piquet Cheval



Robuste piquet étrier blanc de 1,55m, idéal pour clôtures chevaux semi-permanentes, avec 11 pattes numérotées. Convient pour ruban jusqu'à 20mm, cordon et fil synthétique. Système de verrouillage "twist 'n lock". Pour hauteur max. 1,35m.

061303	Paquet DUO Piquet Cheval blanc 1,55m (2x5)	📦 10	€ 42,93	€ 51,95	PROMOTION
061310	Paquet DUO Piquet Cheval terra 1,55m (2x5)	📦 10	€ 42,93	€ 51,95	PROMOTION
019328	Piquet Cheval blanc 1,55m (5)	📦 5	€ 26,90	€ 32,55	
060771	Piquets Cheval terra 1,55m (5)	📦 5	€ 26,90	€ 32,55	
077304	Piquet Cheval terra 1,05m (10)	📦 10	€ 35,33	€ 42,75	



Paquet DUO Piquet Vario



Robuste piquet blanc de 1m doté de 9 pattes numérotées et d'un pied extra résistant. Pour cordon, fil synthétique et ruban jusqu'à 20mm. Système de verrouillage unique "twist 'n lock", garantit une fixation simple et sûre.

069330	Paquet DUO Piquet Vario blanc 1,00m (2x10)	20	€ 47,07	€ 56,95
072507	Paquet DUO Piquet Vario terra 1,00m (2x10)	20	€ 52,02	€ 62,95
028481	Piquet Vario blanc 1,00m (10)	10	€ 31,36	€ 37,95
071043	Piquet Vario terra 1,00m (10)	10	€ 34,67	€ 41,95



Piquet Vario 1,55 m (20)

Poteau en plastique très robuste et durable de 1,55 m avec 12 hauteurs de fil numérotés, s'utilise pour presque toutes les espèces animales. Convient à tous les types de fil synthétique et de ruban jusqu'à 20 mm. Le système unique "pivotiez, c'est fixé" (Twist & Lock) garantit une fixation facile et solide des conducteurs avec une hauteur de fil maximale de 1,35 m. Emballé par lot de 20 pièces.



090440	Piquet Vario 1,55 m (20)	20	€ 79,30	€ 95,95
--------	--------------------------	----	---------	---------

Piquet PVC Hobby



Robuste piquet blanc de 0,75m doté de 6 pattes numérotées et d'un pied extra résistant. Pour cordon, fil synthétique et ruban jusqu'à 20mm. Système de verrouillage unique "twist 'n lock", garantit une fixation simple et sûre des fils.



057849	Piquet Hobby blanc 0,75m (10)	10	€ 26,40	€ 31,95
--------	-------------------------------	----	---------	---------

021468	Piquet Hobby terra 0,75m (10)	10	€ 27,23	€ 32,95
--------	-------------------------------	----	---------	---------

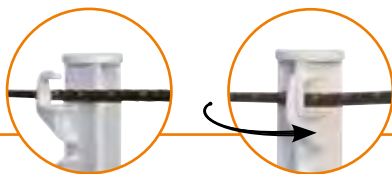

Le système Twist & Lock unique garantit une fixation simple et solide de vos conducteurs. Avec ce système, vous pouvez verrouiller les conducteurs en un tour de main !



Piquet Multi-fil



Plus aucune difficulté à fixer le fil dans le support de fil. Le système twist & lock pratique permet de monter plusieurs fils sur le piquet multi-fil (piquet loups). Le produit est doté de clips réglables en hauteur et est idéal pour tenir éloignés les animaux sauvages. Également adapté pour les clôtures hautes en cas de conditions météo extrêmes tels que des bourrasques. Ce piquet en acier durable présente une longue durée de vie.



642833	Piquet Multi-fil 1,50m (10)	☞ 10	€ 98,35	€ 119,00
---------------	-----------------------------	------	---------	----------

Piquet à anneau renforcé électrifié (10)

Ce piquet est lui-même sous tension, ce qui empêche les animaux de le pousser ou de s'y frotter. La partie blanche au sommet du piquet et le pied sont isolés pour pouvoir le (dé-)placer. Le pied est en plastique extrêmement solide, encore plus solide qu'un pied en métal et convient donc aux surfaces plus dures.



764139	Piquet à anneau renforcé électrifié (10)	☞ 10	€ 82,60	€ 99,95
---------------	--	------	---------	---------

Piquet Multi-fil à anneau renforcé



Le piquet Ring Top multi-fils est doté de plusieurs isolateurs déplaçables permettant de monter simplement une clôture à la hauteur souhaitée. Le piquet est doté d'un isolateur supérieur breveté qui prévient l'usure du fil.



748139	Piquet Multi-fil à anneau renforcé 1,10m blanc (10)	☞ 10	€ 68,55	€ 82,95
086276	Isolateur Piquet Multi-fil Insulator Blanc (20)	☞ 20	€ 9,88	€ 11,95
086283	Isolateur Piquet Multi-fil Insulator Orange (50)	☞ 50	€ 22,27	€ 26,95

Piquet Multi-fil Quattro



Piquet très robuste et léger de 1m en acier avec 4 isolateurs amovibles. Pied à double pointe de 10cm, facile à installer. Revêtement isolant blanc pour une visibilité maximale et une limite de pertes. Hauteur de clôture maximale : 0.875m.



064253	Piquet Multi-fil Quattro 1,00m (10)	☞ 10	€ 37,15	€ 44,95
086276	Isolateur Piquet Multi-fil Insulator Blanc (20)	☞ 20	€ 9,88	€ 11,95
086283	Isolateur Piquet Multi-fil Insulator Orange (50)	☞ 50	€ 22,27	€ 26,95

Piquet à anneau renforcé



Le piquet à anneau renforcé est plus solide, plus ergonomique et plus durable que les autres piquets mobiles. L'utilisation de nylon de haute qualité prévient l'usure. Un pied large facilite le placement du piquet et l'isolateur en forme d'anneau évite que les piquets s'emmellent. Durabilité optimale grâce à la protection UV et à la galvanisation du piquet. Hauteur max. de la clôture = 0,80 m.



723136	Piquet à anneau renforcé 1,00m (10)	☞ 10	€ 43,76	€ 52,95
---------------	-------------------------------------	------	---------	---------

Piquet queue de cochon



Piquet de fer plastifié doté d'un isolateur queue de cochon. En cas d'utilisation de plusieurs fils, utiliser les isolateurs à écrou # 010950 / 010943. Hauteur de clôture maximale : 0,85m.



642134	Piquet queue de cochon orange (10)	☞ 10	€ 33,02	€ 39,95
010950	Isolateur à écrou, noir ø4-10mm (20 pcs)	☞ 20	€ 12,36	€ 14,95
010943	Isolateur à écrou, blanc ø6-14mm (10 pcs)	☞ 10	€ 7,89	€ 9,55
010936	Isolateur à écrou, vert ø 8,5-13mm (20 pcs)	☞ 20	€ 14,83	€ 17,95

Piquet de fer



Solide piquet de fer avec isolateur supérieur. Hauteur de clôture maximale: 0,88m.

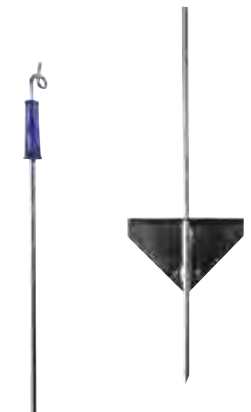

019250	Piquet de fer 1,10m avec isolateur supérieur (10)	☞ 10	€ 53,68	€ 64,95
010950	Isolateur à écrou, noir ø4-10mm (20 pcs)	☞ 20	€ 12,36	€ 14,95
010943	Isolateur à écrou, blanc ø6-14mm (10 pcs)	☞ 10	€ 7,89	€ 9,55
010936	Isolateur à écrou, vert ø 8,5-13mm (20 pcs)	☞ 20	€ 14,83	€ 17,95

Piquet de fer ovale



Piquet de clôture économique (ovale). Doté d'un isolateur à son extrémité. Pour plusieurs fils, vous pouvez utiliser l'isolateur Réf. 010752. Hauteur de clôture maximale: 0,80m.



019274	Piquet de fer 1,00m (50)	☞ 50	€ 136,32	€ 164,95
008902	Piquet de fer 1,00m (1)	☞ 1	€ 3,10	€ 3,75
010752	Isolateur réglable pour piquet de fer (10)	☞ 10	€ 5,91	€ 7,15
009411	Isolateur pour piquet de fer (5)	☞ 5	€ 3,02	€ 3,65

010950	Isolateur à écrou, noir ø4-10mm (20 pcs)	☞ 20	€ 12,36	€ 14,95
010943	Isolateur à écrou, blanc ø6-14mm (10 pcs)	☞ 10	€ 7,89	€ 9,55
010936	Isolateur à écrou, vert ø 8,5-13mm (20 pcs)	☞ 20	€ 14,83	€ 17,95

Pour plus d'informations et des prix, consultez notre site web



www.gallagher.eu

Piquet courbé pour bassin



Piquet en plastique cintré compact pour clôtures mobiles pour repousser les hérons. Idéal pour les petits bassins. Avec cintrage en tant que protection supplémentaire contre les animaux et les plantes en surplomb. A utiliser en combinaison avec un fil en plastique. Facile à installer. Hauteur maximale de la clôture : 0,51m. Garantie du produit : 2 ans.



065035	Piquet pour bassin (5)	5	€ 23,93	€ 28,95
--------	------------------------	---	---------	---------

Piquet PVC



Piquet simple et solide pour clôtures mobiles. Les ressorts #063499 peuvent être utilisés pour fixer le cordon à la hauteur nécessaire. L'isolateur supérieur peut facilement être enlevé afin de placer les ressorts.



063482	Piquet PVC noir 19mm 2,00m (10)	10	€ 74,34	€ 89,95
063475	Piquet PVC noir 19mm 1,70m (10)	10	€ 66,07	€ 79,95
063499	Ressort inox réglable pour Piquet PVC 19mm (25)	25	€ 15,66	€ 18,95

Piquet PVC



Piquet pour pâturage rationné simple extrêmement efficace avec isolateur spécial permettant l'enfoncement au marteau.

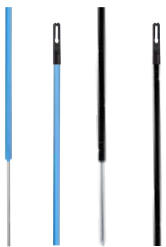

024421	Piquet PVC bleu 13mm 1,50m (10)	10	€ 33,02	€ 39,95
024414	Piquet PVC bleu 13mm 1,00m (10)	10	€ 24,75	€ 29,95
024391	Piquet PVC bleu 13mm 0,70m (10)	10	€ 21,45	€ 25,95
083817	Piquet PVC noir 13mm 0,98m (10)	10	€ 24,75	€ 29,95
024407	Piquet PVC noir 13mm 0,70m (10)	10	€ 21,45	€ 25,95
003266	Ressort inox réglable pour Piquet PVC 13mm (10)	10	€ 6,98	€ 8,45
2211	Isolateur supérieur pour piquet PVC 13mm (1)	1	€ 0,45	€ 0,55

Piquet fibre de verre

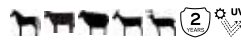

Piquet fibre de verre ø 10 mm pour les clôtures semi-permanentes et flexibles. A utiliser avec le fil synthétique ou le fil High Tensile 1.6mm. Utilisez l'isolateur type clip inox 10mm (réf. 018300).



008172	Piquet fibre de verre 10mm 1,50m (1)	1	€ 6,16	€ 7,45
008158	Piquet fibre de verre 10mm 1,25m (50)	50	€ 123,14	€ 149,00
018300	Ressort inox réglable pour Piquet fibre de verre 10mm (25)	25	€ 9,88	€ 11,95
010950	Isolateur à écrou, noir ø4-10mm (20 pcs)	20	€ 12,36	€ 14,95
010943	Isolateur à écrou, blanc ø6-14mm (10 pcs)	10	€ 7,89	€ 9,55
010936	Isolateur à écrou, vert ø 8,5-13mm (20 pcs)	20	€ 14,83	€ 17,95

Araignée de prairie



Une personne peut déplacer une clôture en quelques minutes grâce à l'araignée de prairie. Le système de pâturage au fil réduit les cycles de pâturage et augmente le rendement en herbe. Hauteur maximale: 0,78m.

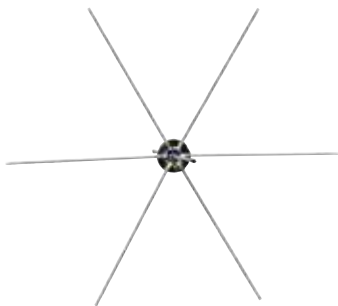

056388	Araignée de prairie (5)	5	€ 441,32	€ 534,00
8010	Coeur	1	€ 27,81	€ 33,65
8011	Plaquette métallique	1	€ 9,46	€ 11,45
8012	Tube central roue	1	€ 12,27	€ 14,85

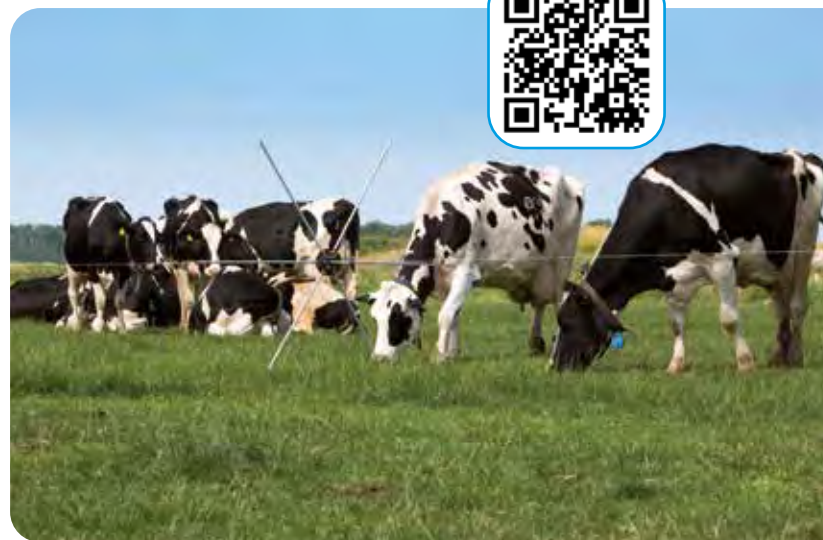

8013	Pied roue	1	€ 12,27	€ 14,85
8014	Clip U roue	1	€ 0,66	€ 0,80
8015	Clip extrémité tube central roue	1	€ 1,16	€ 1,40

Le SmartFence est la clôture mobile idéale et la solution de substitution à un filet de clôture standard. Les piquets, les enrouleurs et les fils sont combinés en un seul système permettant de déployer une clôture en un rien de temps. Il est possible de raccorder plusieurs SmartFence eux elles et d'obtenir une excellente conduction en utilisant un conducteur Turbo. Les piquets peuvent être placés là où souhaité permettant de déployer une clôture selon la configuration du terrain. Le SmartFence se compose de 10 piquets et de 4 fils dont la hauteur peut être réglée. Le SmartFence est extrêmement facile et rapide à déployer et à démonter. Un véritable système breveté tout-en-un de Gallagher.



SmartFence 2.0



Posez en un tour de main une clôture mobile. Le SmartFence permet d'installer et de démonter la clôture en moins de 5 minutes. C'est un système tout-en-un composé de piquets, de fils et de dérouleurs. Les piquets sont dotés d'un pied renforcé facilitant leur enfoncement dans le sol. La clôture peut être disposée dans n'importe quelle configuration grâce à ses piquets faciles à poser. La hauteur des conducteurs peut être également réglée. Il est possible de combiner plusieurs clôtures SmartFence. Le SmartFence 2.0 garantit une tension sur toute la clôture grâce à la conduction optimale offerte par le turboconducteur. Un SmartFence dispose d'une longueur de 100 m et se compose de 10 piquets et 4 conducteurs.



Rapide :
Les grandes bobines permettent de limiter le nombre d'enroulements lors du bobinage du fil.



Facile à utiliser :
Même un nœud dans le fil ne pose aucun problème lors de l'enroulement dans le dévidoir.

700007	SmartFence 2.0	☞ 1	€ 230,58	€ 279,00
700045	SmartFence 2.0 (4 paquets)	☞ 4	€ 842,15	€ 1.019,00
9977	Dévidoir avec fil turbo 102m	☞ 1	€ 41,28	€ 49,95
9976	Dévidoir avec fil poly 102m	☞ 1	€ 30,54	€ 36,95

Si vous souhaitez monter une clôture mobile, un enrouleur sera un outil particulièrement précieux et pratique. L'enrouleur vous permet de dérouler et d'enrouler simplement votre fil. Après le déroulement du fil avec un enrouleur, il vous suffit de fixer ce dernier sur un piquet pour enrouler. Le piquet de blocage vous permet alors de tendre votre fil. Pour retirer ou déplacer votre clôture mobile, il vous suffit d'utiliser l'enrouleur pour embobiner simplement le fil. Un enrouleur démultiplié vous permet d'enrouler le fil 3 fois plus rapidement. Nos enrouleurs démultipliés Gallagher sont uniques et dotés d'une poignée ergonomique garantissant une bonne prise et une protection de la main. Ces enrouleurs sont également dotés d'un système d'encliquetage qui permet de les fixer rapidement et simplement sur un piquet d'enrouleur ou sur un véhicule tel qu'un quad.

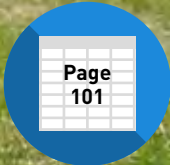

Piquet de coin avec 3 enrouleurs



Le produit incontournable pour les clôtures temporaires ou le pâturage en bandes. Trois enrouleurs (061.139) avec démultiplicateur sont fixés sur ce piquet d'angle avec un fil synthétique Vidoflex de 400 m. Ce dispositif permet de délimiter rapidement et facilement une parcelle. Le piquet d'angle est d'une hauteur de 1,07m.

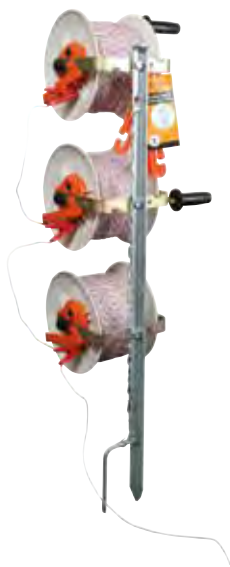

633046 Piquet de coin avec 3 enrouleurs 1 € 453,72 € 549,00

Piquet de coin



Ce piquet de coin peut être utilisé en combinaison avec 5 enrouleurs ou isolateurs maximum. Combiné à des isolateurs, ce piquet de coin pour enrouleurs peut être utilisé comme premier ou dernier piquet d'une clôture mobile.



081967	Piquet de coin 5 enrouleurs/5 isolateurs 2,00m	1	€ 30,54	€ 36,95
022014	Piquet de coin 3 enrouleurs/3 isolateurs 1,25m	1	€ 23,10	€ 27,95
082766	Crochet pour piquet enrouleur (5)	5	€ 23,10	€ 27,95
022205	Pied de support pour piquet enrouleur	1	€ 24,34	€ 29,45
006345	Jeu de câbles multi-fils	1	€ 20,04	€ 24,25

Enrouleur avec Fil synthétique 500m



Enrouleur avec démultiplicateur et grande poignée avec protection des doigts. Y compris 500 m de fil en synthétique.



PROMOTION

061184 Enrouleur avec Fil synthétique 500m 1 € 98,35 € 119,00

Enrouleur démultiplié grande longueur 1200m



Doté d'un démultiplicateur robuste permettant un rembobinage rapide du fil de clôture (2,7:1). Support de poignée isolante Gallagher Insul-grip (fourni). Adapté pour : 400 m de ruban TurboLine de 12,5 mm, 400 m de ruban PowerLine de 12,5 mm, 1000 m de Vidoflex 9 ou 1200 m de Vidoflex 6.



016313 Enrouleur démultiplié grande longueur 1200m 1 € 111,53 € 134,95

Enrouleur démultiplié 500m



Solide enrouleur avec grand diamètre intérieur pour un rembobinage rapide. Conçu pour 500m de fil synthétique ou 200m de ruban. Avec démultiplicateur (3x plus vite).



061139 Enrouleur démultiplié 500m 1 € 86,74 € 104,95

Enrouleur 500m



Solide enrouleur avec grand diamètre intérieur pour un rembobinage rapide. Conçu pour 500 mètres de fil synthétique ou 200m de ruban. Fixation avec crochet 022236.



061115 Enrouleur 500m 1 € 71,03 € 85,95

Enrouleur Econo 500m



Un enrouleur très robuste avec armature métallique pour enrouler et dérouler le fil synthétique et ruban. Doté de poignée isolante.



046167 Enrouleur Econo 500m 1 € 41,28 € 49,95

Enrouleur 400m



Enrouleur pratique pour fil synthétique maxi 400 mètres, voire plus ou moins en fonction du diamètre du fil. Le tambour de cet enrouleur est remplaçable.



008919 Enrouleur 400m 1 € 22,93 € 27,75

009145 Tambour pour enrouleur 400m 1 € 13,60 € 16,45

Enrouleur 200m



Enrouleur pratique avec cran d'arrêt pour fil synthétique maxi 200 mètres, voire plus ou moins en fonction du diamètre du fil.



008933 Enrouleur 200m 1 € 15,66 € 18,95

Le conducteur est essentiel dans une clôture électrique. C'est celui-ci qui assure le transport de l'électricité. Même si tous les conducteurs se ressemblent, il existe d'importantes différences en termes de prix et de qualité. Et tous ne sont pas destinés aux mêmes usages. L'assortiment de Gallagher se compose de rubans, cordons, fils synthétiques, EquiFil et High Tensile. Chacun avec ses propriétés de conduction, sa durabilité et sa conception. Veillez donc à choisir le bon conducteur en fonction de l'usage que vous comptez en faire !



Fil ElectroMax



Plus conducteur de 15% par rapport au fil High Tensile standard de 2,5mm. Porte le courant plus loin et la surface zinc-aluminium patentée assure une durée de vie jusqu'à 3 fois plus longue que le fil high tensile standard.

069385	Fil ElectroMax 2,65mm - 26kg - 600m	🌀 1	€ 123,14	€ 149,00
036257	Ressort pour fil 2,5mm/2,65mm (1)	🌀 1	€ 16,49	€ 19,95
021475	Tendeur rotatif (25)	🌀 25	€ 106,61	€ 129,00
010882	Tendeur rotatif (3)	🌀 3	€ 14,01	€ 16,95
743134	Tendeur de fil isolé (20)	🌀 20	€ 123,14	€ 149,00
618005	kit tendeur de démarrage (2)	🌀 2	€ 12,36	€ 14,95
086337	Menuisier de fil de clôture (5)	🌀 5	€ 15,50	€ 18,75

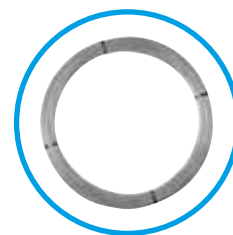

Fil High Tensile



Fil à haute résistance à la traction. Protégé contre l'oxydation par un alliage spécial zinc/aluminium. Ce fil trempé permet une distance entre les poteaux de 20 mètres. Pour une utilisation professionnelle.

039999	Fil High Tensile 2,5mm - 25kg - 625m	🌀 1	€ 114,88	€ 139,00
077311	Fil High Tensile 1,8mm - 1250m	🌀 1	€ 139,67	€ 169,00
004188	Fil High Tensile 1,6mm - 25kg - 1580m	🌀 1	€ 147,93	€ 179,00
004195	Fil High Tensile 1,6mm - 5kg - 315m	🌀 1	€ 37,15	€ 44,95
036257	Ressort pour fil 2,5mm/2,65mm (1)	🌀 1	€ 16,49	€ 19,95
004133	Ressort pour fil 1,6mm/1,8mm (1)	🌀 1	€ 6,40	€ 7,75

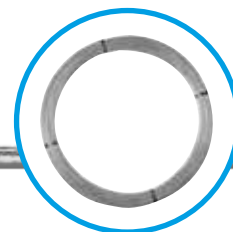

021475	Tendeur rotatif (25)	🌀 25	€ 106,61	€ 129,00
010882	Tendeur rotatif (3)	🌀 3	€ 14,01	€ 16,95
743134	Tendeur de fil isolé (20)	🌀 20	€ 123,14	€ 149,00
618005	kit tendeur de démarrage (2)	🌀 2	€ 12,36	€ 14,95
086337	Menuisier de fil de clôture (5)	🌀 5	€ 15,50	€ 18,75

Fil Medium Tensile



Plus maniable que le fil High Tensile, mais toujours assez solide pour garder les animaux à l'intérieur (ou à l'extérieur). Il a une très faible résistance au passage du courant, ce qui le rend idéal pour de longues clôtures.

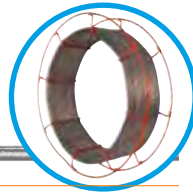

060412	Fil Medium Tensile 1,8mm - 10kg - 500m	1	€ 66,07	€ 79,95
036257	Ressort pour fil 2,5mm/2,65mm (1)	1	€ 16,49	€ 19,95
021475	Tendeur rotatif (25)	25	€ 106,61	€ 129,00
010882	Tendeur rotatif (3)	3	€ 14,01	€ 16,95
743134	Tendeur de fil isolé (20)	20	€ 123,14	€ 149,00
618005	kit tendeur de démarrage (2)	2	€ 12,36	€ 14,95
086337	Menuisier de fil de clôture (5)	5	€ 15,50	€ 18,75

TurboStar EquiFil



Le produit Premium de Gallagher aux caractéristiques uniques en leur genre et d'une conduction inégalable.

Il se compose d'une âme métallique avec un revêtement extérieur spéciale de protection anti-U.V. Ce revêtement confère une grande résistance au fil, qui néanmoins est d'un toucher doux pour les chevaux en cas de contact inopiné. TurboStar Equiwire est d'une conduction 33 % supérieure à celle de l'EquiFil conventionnel. Ce produit a été développé pour offrir une sécurité supérieure et présenter une durée de vie prolongée.

912042	TurboStar EquiFil blanc 250m	1	€ 271,90	€ 329,00
912240	TurboStar EquiFil terra 250m	1	€ 271,90	€ 329,00
036257	Ressort pour fil 2,5mm/2,65mm (1)	1	€ 16,49	€ 19,95
021475	Tendeur rotatif (25)	25	€ 106,61	€ 129,00

EquiFil



Vos chevaux sont parqués en toute sécurité avec une clôture permanente et durable. Optez pour EquiFil. EquiFil présente une excellente conduction grâce à trois fils en carbone noir. Ce conducteur est également très sûr et très visible grâce à son câble synthétique épais et lisse. Le risque de blessure est réduit au minimum. EquiFil est également la clôture pour chevaux qui nécessite le moins d'entretien. (Nous recommandons l'installation par un poseur de clôture spécialisé)

009124	EquiFil blanc 7,5mm - 20kg - 250m	1	€ 271,90	€ 329,00
053858	EquiFil terra 7,5mm - 20kg - 250m	1	€ 271,90	€ 329,00
036257	Ressort pour fil 2,5mm/2,65mm (1)	1	€ 16,49	€ 19,95
021475	Tendeur rotatif (25)	25	€ 106,61	€ 129,00

Fil d'acier tressé



Pour clôtures mobiles avec végétation importante.



007806	Fil d'acier tressé 2,0mm - 6kg - 400m	1	€ 90,08	€ 109,00
008759	Fil d'acier tressé 2,0mm - 3kg - 200m	1	€ 47,89	€ 57,95
086337	Menuisier de fil de clôture (5)	5	€ 15,50	€ 18,75

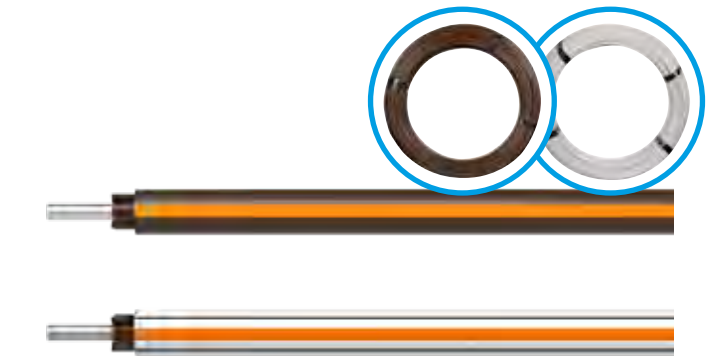

010882	Tendeur rotatif (3)	3	€ 14,01	€ 16,95
743134	Tendeur de fil isolé (20)	20	€ 123,14	€ 149,00
618005	kit tendeur de démarrage (2)	2	€ 12,36	€ 14,95
086337	Menuisier de fil de clôture (5)	5	€ 15,50	€ 18,75

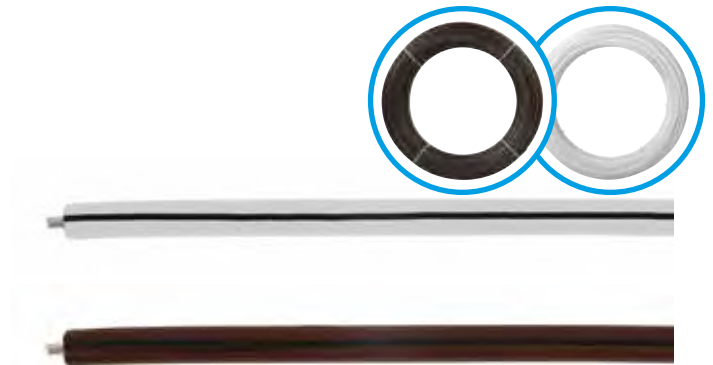

010882	Tendeur rotatif (3)	3	€ 14,01	€ 16,95
743134	Tendeur de fil isolé (20)	20	€ 123,14	€ 149,00
618005	kit tendeur de démarrage (2)	2	€ 12,36	€ 14,95
086337	Menuisier de fil de clôture (5)	5	€ 15,50	€ 18,75

Gallagher propose une large gamme de filets pour des clôtures mobiles/déplaçables idéales et fiables. Que vous recherchiez un filet pour moutons, volailles, lapins, chats, chiens ou chèvres. Nous avons tout ! Mais nous possédons aussi les connaissances requises pour vous proposer la clôture idéale pour vos moutons et vaches. Le SmartFence 2.0 : l'alternative idéale aux filets de clôtures standard.



Légende relative aux filets

Nous proposons un large assortiment de filets. Voici la légende pour trouver le bon filet. Vous retrouverez ainsi facilement les spécifications du filet.

Par exemple :

Orange 90 / 1 W 14 / G 50 m

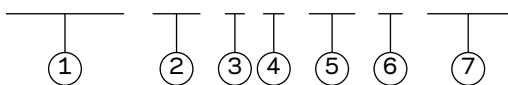

- 1 la couleur du filet
- 2 la hauteur du filet (cm)
- 3 1= une simple pointe
2 = une double pointe
- 4 avec un fil inférieur renforcé
- 5 le nombre de piquets
- 6 la couleur des piquets : V=vert / B=blanc / N=noir
- 7 longueur du filet

Filet Moutons



Filet mobile complet et facile à utiliser pour les moutons et les agneaux. Si le pâturage est bordé de fossés, le filet offre, même aux agneaux nouveau-nés, une sécurité maximale. Longueur: 50m. Avec 14 piquets, simple ou double pointe, déjà fixés au filet. Il est facile de relier plusieurs filets ensemble.

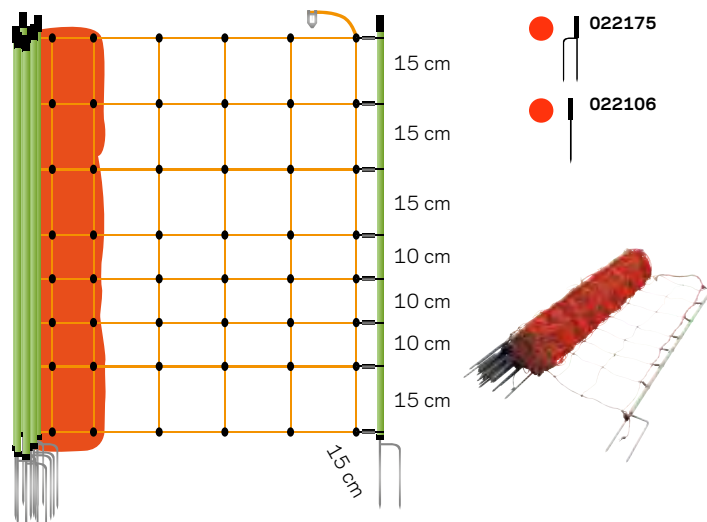

022175	Filet Moutons, orange 90/2-14/V-50m	1	€ 103,26	€ 124,95
022106	Filet moutons, orange 90/1-14/V-50m	1	€ 95,00	€ 114,95

Filet moutons



Filet mobile complet et facile à utiliser pour les moutons et les agneaux. Si le pâturage est bordé de fossés, le filet offre, même aux agneaux nouveau-nés, une sécurité maximale.

En outre, le fil inférieur est doté d'un renfort supplémentaire. Le filet comprend également 14 piquets à pointe double fixés au filet.

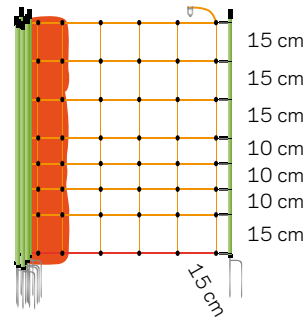

075768	Filet moutons, orange 90/2W14/V-50m	1	€ 114,88	€ 139,00
---------------	-------------------------------------	---	----------	----------

Filet moutons



Filet de clôture pour moutons et agneaux complet et facile à utiliser et à déplacer. Ce filet est également adapté pour sécuriser les rives de cours d'eau afin que les jeunes agneaux puissent paître en toute sécurité. Le filet comprend également 14 piquets à pointe double fixés au filet et est d'une longueur de 50 m. Les filets peuvent facilement être accrochés ensemble.

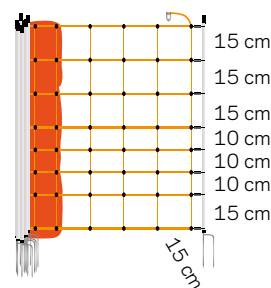

● 075386

● 0753



075386	Filet moutons, orange 90/2-14/B-50m	1	€ 98,35	€ 119,00
075379	Filet moutons, orange 90/1-14/B-50m	1	€ 90,08	€ 109,00

Filet moutons



Un filet de clôture complet et facile à déplacer pour les moutons et les agneaux. Également adapté comme délimitation le long de cours d'eau. Longueur : 50 m. Y compris 14 piquets à pointe double montés dans le filet.

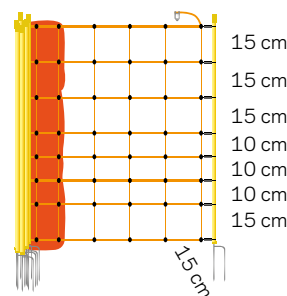

● 086252

● 086269

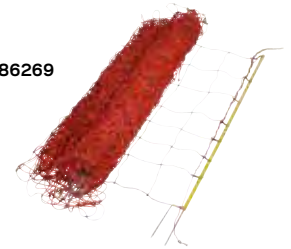

086252	Filet moutons, orange 90/2-14/V-50m	1	€ 90,08	€ 109,00
086269	Filet moutons, orange 90/1-14/V-50m	1	€ 82,60	€ 99,95

Filet Moutons Turbo



Solide Filet Moutons Turbo de qualité supérieure. Cordon tressé renforçant à 80 % le conducteur du haut pour une meilleure conductibilité. Conducteur du bas hors tension, pour éviter tout court-circuit. 50m.

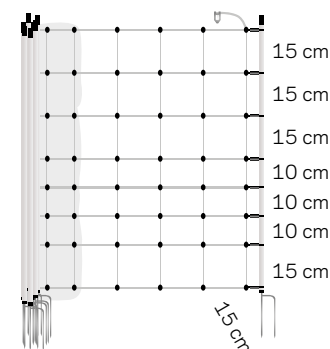

● 025473

● 010493

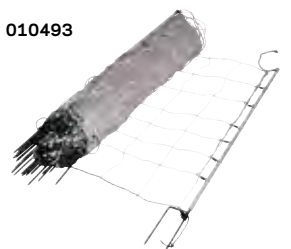

025473	Filet Moutons Turbo, blanc 90/2-14/B-50m	1	€ 114,88	€ 139,00
010493	Filet Moutons Turbo, blanc 90/1-14/B-50m	1	€ 98,35	€ 119,00

Filet Moutons Combi



Ce filet est particulièrement adapté pour les terrains accidentés où se trouvent des moutons et des chèvres. Le filet est d'une longueur de 50 m. Avec le renfort synthétique des fils verticaux tous les 30 cm, le filet reste toujours bien tendu. Le filet comprend également 14 piquets à pointe double fixés au filet.

075584	Filet Moutons Combi, orange 90/2-14/V-50m	1	€ 106,61	€ 129,00
010356	Filet Moutons Combi, orange 90/1-14/V-50m	1	€ 94,21	€ 114,00

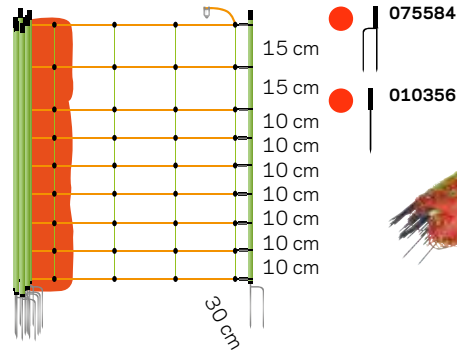

Filet Chèvres Combi



Filet de clôture pour moutons et chèvres. Particulièrement bien adapté pour les terrains accidentés. Le filet reste plus tendu sur un terrain inégal grâce au renfort en plastique des fils verticaux tous les 30 cm. Avec 14 piquets à pointe double fixés au filet. Longueur : 50 m.

075539	Filet Chèvres Combi, orange 105/2W14/V-50m	1	€ 128,10	€ 155,00
072415	Filet Chèvres Combi, orange 105/1W14/V-50m	1	€ 106,61	€ 129,00

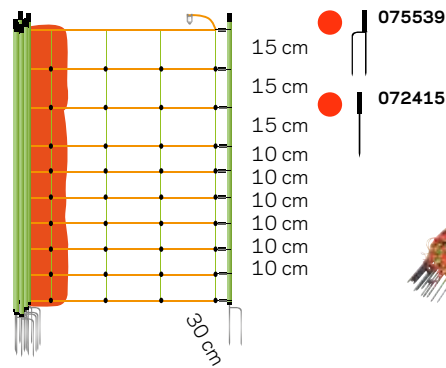

Filet chèvres



Filet mobile complet et facile à utiliser pour les chèvres et chevreaux. Si le pâturage est bordé de fossés, le filet offre, même aux agneaux nouveau-nés, une sécurité maximale. Longueur: 50m. Avec 14 piquets, simple ou double pointe, déjà fixés au filet. Il est facile de relier plusieurs filets ensemble.

022212	Filet chèvres, orange 105/2-14/V-50m	1	€ 131,40	€ 159,00
022168	Filet Chèvres, orange 105/1-14/V-50m	1	€ 123,14	€ 149,00

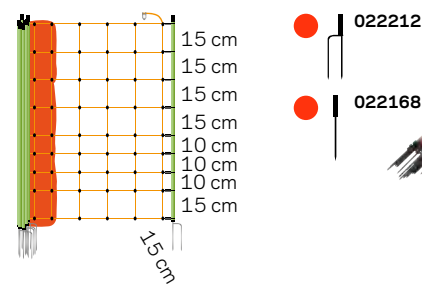

Kit de mise à niveau Wolf



087464	Kit de mise à niveau Wolf pour filet à moutons de 90 cm (8)	1	€ 41,28	€ 49,95
--------	---	---	---------	---------

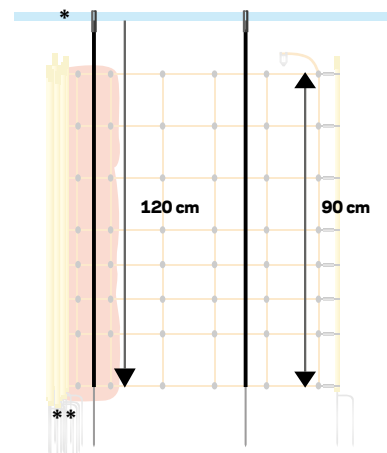

Filet de loup



Protégez vos animaux contre les attaques de loups avec ce filet anti-loups compact. Ce filet est simple à utiliser.

083039	Filet de loup, Bleu 120/1W14/B-50m	1	€ 123,14	€ 149,00
---------------	---------------------------------------	---	----------	----------

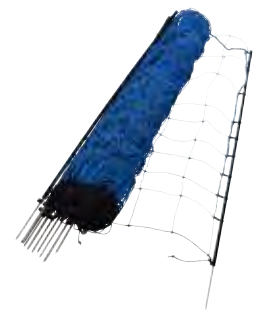
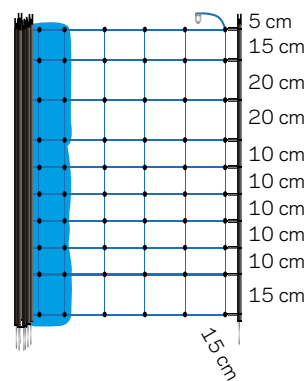

Filet de loup



Filet de clôture ergonomique et complet pour tenir les prédateurs à distance. Le filet est d'une longueur de 50 m et d'une hauteur de 1,20 m. Il est doté de 14 piquets avec une pointe double et un conducteur du bas renforcé prévenant les dommages causés par les animaux en rongant ou en mordillant. Ce filet est facile à monter et il est possible de raccorder plusieurs filets entre eux.

078677	Filet de loup, orange 120/2W14/ V-50m	1	€ 144,59	€ 174,95
---------------	--	---	----------	----------

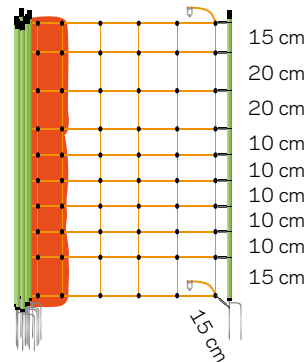

Filet de loup



Filet de clôture pour protéger vos animaux contre les loups, avec connexion positive/négative. Cela signifie que les fils sont connectés alternativement sur les pôles positifs et négatifs de l'électrificateur. Si l'animal touche les 2 fils en même temps, il reçoit une décharge brève et puissante. Ce système garantit une pleine tension, même sur les sols où la mise à la terre s'avère difficile. Le filet est doté de 14 piquets avec une pointe double, d'une hauteur de 1,20 m, d'une longueur de 50 m et est extrêmement facile à utiliser.

078684	Filet de loup, orange 120/2W14/ V-plus/min-50m	1	€ 147,93	€ 179,00
---------------	---	---	----------	----------

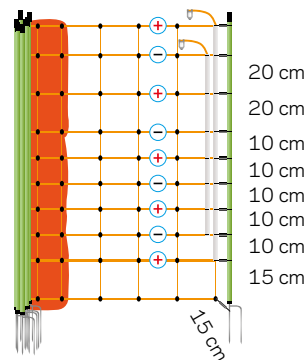

Filet sanglier



Filet sanglier Turbo. Piquets solides de 19mm de diamètre. Une clôture solide et électrifiée représente la meilleure solution pour protéger vos cultures. Hauteur 75cm, longueur 50m.

062973	Filet sanglier, blanc 75/1-14/B-50m	1	€ 114,88	€ 139,00
---------------	--	---	----------	----------

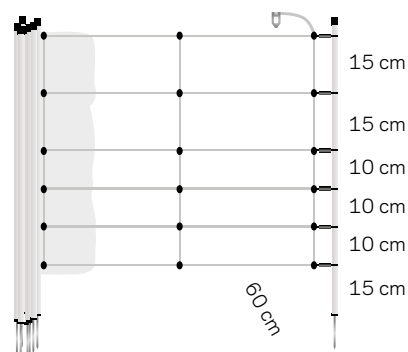

Filet lapins-/hobby



Filet pour lapins et autres petits animaux domestiques. Longueur: 50m, disponible en vert et orange. Avec 15 piquets. Il est facile de relier plusieurs filets.

022182	Filet lapins-/hobby, orange 65/1-15/V-50m	1	€ 106,61	€ 129,00
024377	Filet lapins-/hobby, vert 65/1-15/N-50m	1	€ 106,61	€ 129,00

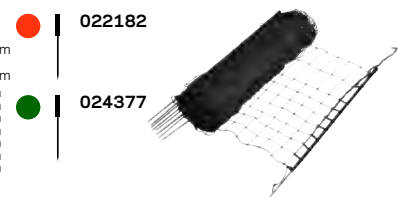
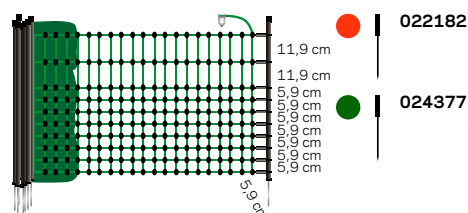

Filet lapins-/hobby



Filet pour lapins et autres petits animaux domestiques. Peut également être utilisé pour protéger un potager ou un jardin floral. Complet et simple à assembler en plusieurs filets. Longueur 25 m, 9 piquets.

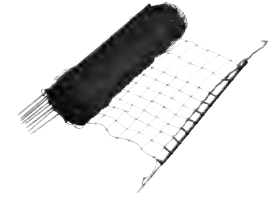
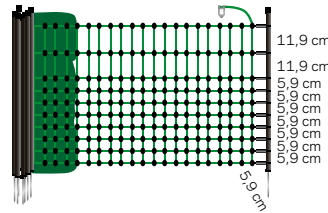

077281	Filet lapins-/hobby, vert65/1-9/N-25m	1	€ 74,34	€ 89,95
--------	---------------------------------------	---	---------	---------

Filet Hobby



Un filet Hobby non électrifié. Idéal comme solution temporaire pour retenir votre chien (en déplacement ou en vacances, par exemple). Facile à transporter et simple à installer.

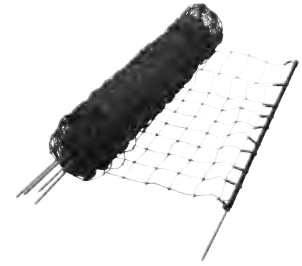
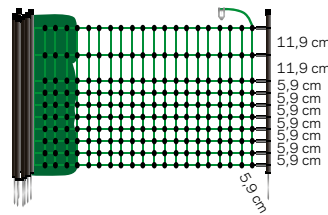

086245	Filet Hobby, vert65/1-5/N-15m	1	€ 62,77	€ 75,95
--------	-------------------------------	---	---------	---------

Filet poulets



Le filet poulet est la solution idéale si vous avez souvent besoin de déplacer votre clôture pour volailles. Il est pratique et complet et a une longueur totale de 50m. Avec 15 piquets, simple ou double pointe, déjà fixés au filet. Il est facile de relier plusieurs filets ensemble.

022403	Filet poulets, orange 112/2-15/V-50m	1	€ 147,93	€ 179,00
022229	Filet poulets, orange112/1-15/V-50m	1	€ 131,40	€ 159,00

Filet poulets



Vous élevez des poulets et vous devez déplacer régulièrement votre clôture ? Le filet pour poulets est dans ce cas la solution idéale. Facile à utiliser, complet et d'une longueur totale de 50 m. Le filet comprend également 15 piquets à pointe double fixés au filet. Les filets peuvent facilement être accrochés ensemble.

076833	Filet poulets, vert 112/2-15/N-50m	1	€ 147,93	€ 179,00
075867	Filet poulets, vert112/1-15/N-50m	1	€ 131,40	€ 159,00
077298	Filet poulets, vert 112/1-9/N-25m	1	€ 98,35	€ 119,00

Porte d'entrée pour filet moutons



Un kit de barrière pour ouvrir ou fermer facilement une clôture à filet. Facile à utiliser et à raccorder à votre clôture à filet.

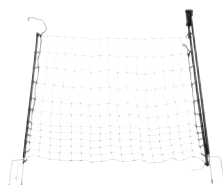

079360	Porte d'entrée pour filet moutons (120x100cm)	1	€ 68,55	€ 82,95
--------	---	---	---------	---------

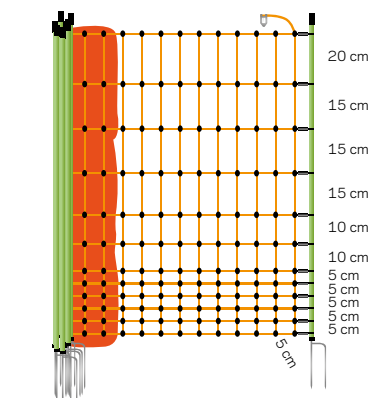

022403

022229

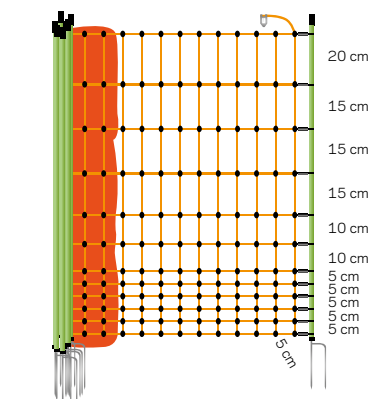
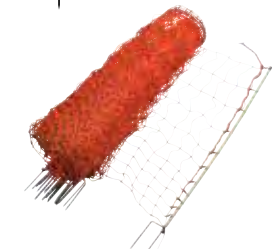

077298

075867

076833

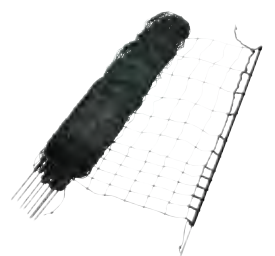

Kit de réparation Filet sanglier

Kit de réparation Filet



22104	Kit de réparation Filet	1	€ 3,10	€ 3,75
-------	-------------------------	---	--------	--------

Conducteurs - Fils synthétiques, rubans, cordons



Les conducteurs à ruban de Gallagher sont ultra robustes et facilement identifiables et garantissent une électrification inégalable. Nos conducteurs à ruban Turbostar sont uniques en leur genre avec leurs bordures supérieures et inférieures renforcées. La majorité des conducteurs à ruban ne génère aucun choc électrique si un animal ne touche que la partie inférieure du ruban. Avec sa bordure supérieure et inférieure renforcée, le ruban Turbostar délivre une décharge. Les conducteurs à ruban Turbostar et Turboline sont adaptés pour des clôtures de grande longueur. Si votre clôture est de plus de 500 mètres de long, optez alors pour un conducteur Turbo. D'une résistance garantie anti-UV (voir étiquette), elles vous garantissent un produit d'une longue durée de vie.

Utilisez notre conducteur à ruban bleu Powerline pour tenir éloignés les animaux sauvages de vos propres animaux. Les animaux sauvages distinguent très nettement le coloris bleu.

Tous les conducteurs à ruban de Gallagher sont d'une fabrication de qualité supérieure et forment une barrière infranchissable pour vos animaux et les animaux indésirables, tant de l'intérieur que de l'extérieur.

Vidoflex 12 TurbLine Plus



Le conducteur plastique TurboLine Plus ultra conducteur - 3,0 mm - pour clôtures mobiles. Les 6 conducteurs acier inox et les 4 conducteurs cuivre galvanisés ont une conductivité 80% supérieure à celle d'un conducteur plastique standard. Le modèle TurboLine Plus est 50% plus robuste, ne s'étire pas et est bien plus visible. Disponible en blanc. Garantie de 5 ans contre les UV.



079377	Vidoflex 12 TurboLine Plus blanc 400m	1	€ 114,88	€ 139,00
060764	Connecteur Vidoflex (4)	4	€ 3,84	€ 4,65

Vidoflex 9 TurboLine Plus



La révolution en matière de fil synthétique TurboLine pour une meilleure conductibilité sur des longues distances. Conductibilité 40X supérieure et 50% plus résistant que le fil synthétique standard. Le fil reste parfaitement tendu dans le temps et est bien visible.



5 / 5 ★ ★ ★ ★ ★



049028	Vidoflex 9 TurboLine Plus blanc 1000m	1	€ 177,64	€ 214,95	
075775	Vidoflex 9 TurboLine Plus terra 1000m	1	€ 177,64	€ 214,95	
086290	Vidoflex 9 TurboLine Plus bleu 1000m	1	€ 177,64	€ 214,95	
011254	Vidoflex 9 TurboLine Plus blanc 400m	1	€ 98,35	€ 119,00	
054862	Vidoflex 9 TurboLine Plus terra 400m	1	€ 98,35	€ 119,00	
011247	Vidoflex 9 blanc 200m	1	€ 53,68	€ 64,95	
079421	Paquet DUO Vidoflex 9 TurboLine Plus 2x1000m	2	€ 284,30	€ 344,00	PROMOTION
086436	Paquet DUO Vidoflex 9 TurboLine Plus Terra 2x1000m	2	€ 284,30	€ 344,00	PROMOTION
069323	Paquet DUO Vidoflex 9 TurboLine Plus 2x400m	2	€ 156,20	€ 189,00	PROMOTION
086443	Paquet DUO Vidoflex 9 TurboLine Plus Terra 2x400m	2	€ 156,20	€ 189,00	PROMOTION
069316	Paquet DUO Vidoflex 9 Turbo 2x200m	2	€ 85,91	€ 103,95	PROMOTION

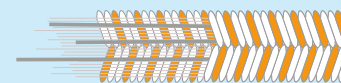

Vidoflex old

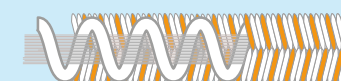

Vidoflex new

Vidoflex 6 PowerLine



Fil synthétique solide pour clôtures semi-permanentes courtes. Pour les moutons/chèvres autant que pour le bétail et le gibier. Garantie UV : 5 ans. Pour clôtures de moins de 500m.



072422	Vidoflex 6 PowerLine blanc 1000m	1	€ 98,35	€ 119,00
021697	Vidoflex 6 PowerLine blanc 400m	1	€ 50,79	€ 61,45
054855	Vidoflex 6 PowerLine terra 400m	1	€ 50,79	€ 61,45
021680	Vidoflex 6 PowerLine blanc 200m	1	€ 26,40	€ 31,95
063970	Vidoflex 6 PowerLine terra 200m	1	€ 26,40	€ 31,95
060764	Connecteur Vidoflex (4)	4	€ 3,84	€ 4,65

Vidoflex 3 PowerLine



Fil synthétique avec 6 fils inox (0,15mm) et 3x6 fils en polyéthylène. Destiné aux clôtures électriques courtes et mobiles.



010554	Vidoflex 3 PowerLine blanc 200m	1	€ 22,77	€ 27,55
063987	Vidoflex 3 PowerLine terra 100m	1	€ 14,67	€ 17,75
019335	Vidoflex 3 PowerLine vert 100m	1	€ 14,67	€ 17,75
060764	Connecteur Vidoflex (4)	4	€ 3,84	€ 4,65

TurboLine Fil synthétique



Fil synthétique bleu, spécialement conçu pour tenir à distance les animaux sauvages, et plus particulièrement les sangliers. Des études démontrent que les sangliers sont dotés d'une faible capacité visuelle et voient surtout les teintes bleues. Protégez vos cultures avec ce fil extrêmement conducteur.



PROMOTION

079452	Paquet DUO TurboLine Fil synthétique bleu 2x400m	2	€ 103,26	€ 124,95
072477	TurboLine Fil synthétique bleu 1000m	1	€ 123,14	€ 149,00
075829	TurboLine Fil synthétique bleu 400m	1	€ 61,53	€ 74,45
060764	Connecteur Vidoflex (4)	4	€ 3,84	€ 4,65

Cordon TurboLine



Le tressage du cordon TURBOLINE prévient les étirements et lui assure une longue durée de vie. Une conduction optimale est assurée par l'utilisation de trois fils métalliques en association avec 8 fils en acier inoxydable. La qualité Soft-touch du cordon.



Paquet DUO Cordon TurboLine



Le tressage du cordon TURBOLINE prévient les étirements et lui assure une longue durée de vie. Une conduction optimale est assurée par l'utilisation de trois fils métalliques en association avec 8 fils en acier inoxydable. La qualité Soft-touch du cordon.



PROMOTION

058006	Cordon TurboLine tressé blanc 500m	1	€ 214,05	€ 259,00
057993	Cordon TurboLine tressé terra 500m	1	€ 214,05	€ 259,00
057856	Cordon TurboLine tressé blanc 200m	1	€ 98,35	€ 119,00
056101	Cordon TurboLine tressé terra 200m	1	€ 98,35	€ 119,00
071159	Connecteur Cordon inox (25)	25	€ 51,45	€ 62,25
019342	Connecteur Cordon inox (4)	4	€ 13,18	€ 15,95
075928	Connecteur Cordon inox avec écrou papillon (4)	4	€ 13,18	€ 15,95
028955	Tendeur pour cordon avec isolateur (1)	1	€ 15,33	€ 18,55
069798	Paquet DUO Cordon TurboLine tressé blanc 2x500m	2	€ 342,15	€ 414,00
069804	Paquet DUO Cordon TurboLine tressé terra 2x500m	2	€ 342,15	€ 414,00
069293	Paquet DUO Cordon TurboLine tressé blanc 2x200m	2	€ 156,20	€ 189,00
069309	Paquet DUO Cordon TurboLine tressé terra 2x200m	2	€ 156,20	€ 189,00
071159	Connecteur Cordon inox (25)	25	€ 51,45	€ 62,25
019342	Connecteur Cordon inox (4)	4	€ 13,18	€ 15,95
075928	Connecteur Cordon inox avec écrou papillon (4)	4	€ 13,18	€ 15,95
028955	Tendeur pour cordon avec isolateur (1)	1	€ 15,33	€ 18,55

Cordon PowerLine



Cordon terra tressé pour clôture cheval ou bovin semi-permanente. Avec 5 fils INOX et 1 fil conducteur spécial.



072453	Cordon PowerLine tressé blanc 500m	1	€ 147,93	€ 179,00
072460	Cordon PowerLine tressé terra 500m	1	€ 147,93	€ 179,00
063956	Cordon PowerLine tressé blanc 200m	1	€ 66,07	€ 79,95
063963	Cordon PowerLine tressé terra 200m	1	€ 66,07	€ 79,95
071159	Connecteur Cordon inox (25)	25	€ 51,45	€ 62,25
019342	Connecteur Cordon inox (4)	4	€ 13,18	€ 15,95
075928	Connecteur Cordon inox avec écrou papillon (4)	4	€ 13,18	€ 15,95
028955	Tendeur pour cordon avec isolateur (1)	1	€ 15,33	€ 18,55

Cordon ECO



Cordon ECO synthétique pour clôtures pour bovins et équins. Disponible en rouleaux de 100, 200 et 500 mètres en version standard.



063932	Cordon ECO blanc 500m	1	€ 80,95	€ 97,95
063925	Cordon ECO blanc 200m	1	€ 37,98	€ 45,95
063949	Cordon ECO terra 200m	1	€ 37,98	€ 45,95
063918	Cordon ECO blanc 100m	1	€ 21,12	€ 25,55
071159	Connecteur Cordon inox (25)	25	€ 51,45	€ 62,25
019342	Connecteur Cordon inox (4)	4	€ 13,18	€ 15,95
075928	Connecteur Cordon inox avec écrou papillon (4)	4	€ 13,18	€ 15,95
028955	Tendeur pour cordon avec isolateur (1)	1	€ 15,33	€ 18,55

Ruban TurboStar



Un ruban particulièrement solide, ultra-conducteur destiné aux longues clôtures permanentes pour chevaux. Parfaitement visible. Encore plus robuste grâce au fil de bordure conducteur solide dans les bords. Garantie de courant du début à la fin grâce à une excellente conduction. La composition unique garantit une conduction 40 fois supérieure à celle d'un ruban standard de 40mm. Garantie UV : 7 ans. Pour les clôtures de plus de 500m de long. Recommandé pour les propriétaires de chevaux !



070862	Ruban TurboStar 40mm blanc 350m	1	€ 152,85	€ 184,95
070879	Ruban TurboStar 40mm terra 350m	1	€ 152,85	€ 184,95
010608	Ruban TurboStar 40mm blanc 200m	1	€ 95,00	€ 114,95
010615	Ruban TurboStar 40mm terra 200m	1	€ 95,00	€ 114,95
010516	Ruban TurboStar 40mm vert 200m	1	€ 95,00	€ 114,95

072439	Ruban TurboStar 40mm blanc 100m	1	€ 53,68	€ 64,95
072446	Ruban TurboStar 40mm terra 100m	1	€ 53,68	€ 64,95
028962	Connecteur ruban 20/40mm (5)	5	€ 9,05	€ 10,95
010745	Connecteur à ruban 20/40mm (5)	5	€ 13,68	€ 16,55
055333	Jeu de pontage 60cm (1)	1	€ 9,88	€ 11,95

Ruban TurboLine



Ruban très résistant grâce aux bords inférieurs et supérieurs renforcés, conçu pour des clôtures permanentes. 11 fils inox de 0,16mm et 4 fils conducteurs spéciaux de 0,25mm. Assure une conductibilité 40x supérieure au ruban classique 40mm.



PROMOTION

007592	Ruban TurboLine 40mm blanc 200m	1	€ 70,21	€ 84,95
028962	Connecteur ruban 20/40mm (5)	5	€ 9,05	€ 10,95

010745	Connecteur à ruban 20/40mm (5)	5	€ 13,68	€ 16,55
055333	Jeu de pontage 60cm (1)	1	€ 9,88	€ 11,95

Ruban TurboLine



Ruban 20mm très solide grâce aux liserés renforcés. Convient pour les clôtures à rubans semi-permanentes. La composition unique assure une conductibilité 40X supérieure. Rouleau de 200 mètres.



007608	Ruban TurboLine 20mm blanc 200m	1	€ 52,02	€ 62,95
060702	Ruban TurboLine 20mm terra 200m	1	€ 52,02	€ 62,95
086306	Ruban TurboLine 20mm bleu 200m	1	€ 52,02	€ 62,95

028962	Connecteur ruban 20/40mm (5)	5	€ 9,05	€ 10,95
010745	Connecteur à ruban 20/40mm (5)	5	€ 13,68	€ 16,55

Paquet DUO Ruban TurboLine



Ruban robuste de 12,5mm avec 3 fils Inox et 2 fils super conducteurs pour de plus grandes distances. D'une conductibilité 40X supérieure au ruban normal de 12,5mm. Convient également pour des distances supérieures à 500m. Rouleau de 200 et 400 mètres.



079438	Paquet DUO Ruban TurboLine 12,5mm blanc 2x400m	2	€ 78,47	€ 94,95
079445	Paquet DUO Ruban TurboLine 12,5mm blanc 2x200m	2	€ 56,16	€ 67,95
086231	Ruban TurboLine 12,5mm blanc 400m	1	€ 49,05	€ 59,35
076232	Ruban TurboLine 12,5mm blanc 200m	1	€ 35,17	€ 42,55

PROMOTION

PROMOTION

028979	Connecteur ruban 12,5/20mm (5)	5	€ 8,22	€ 9,95
--------	--------------------------------	---	--------	--------

Ruban TurboLine



Un ruban ultra conducteur pour les clôtures portables pour chevaux et bovins. Garantit une électrification d'une extrémité à l'autre grâce aux fils acier inox verticaux. D'un coloris bleu, ce ruban est particulièrement adapté pour tenir les gibiers éloignés de vos propres animaux, car les animaux sauvages perçoivent particulièrement bien les coloris bleus.



079391	Ruban TurboLine 12,5mm bleu 200m	1	€ 37,15	€ 44,95
028979	Connecteur ruban 12,5/20mm (5)	5	€ 8,22	€ 9,95

Ruban PowerLine



Ruban renforcé blanc, bien visible pour un emploi semi-permanent et permanent. Rouleau de 200 mètres.



006246	Ruban PowerLine 40mm blanc 200m	1	€ 59,46	€ 71,95
060696	Ruban PowerLine 40mm terra 200m	1	€ 59,46	€ 71,95
028962	Connecteur ruban 20/40mm (5)	5	€ 9,05	€ 10,95
010745	Connecteur à ruban 20/40mm (5)	5	€ 13,68	€ 16,55

Ruban PowerLine



Ruban très visible pour clôtures temporaires chevaux. Avec lisières renforcées. Rouleau de 200 mètres.



106236	Ruban PowerLine 20mm blanc 200m	1	€ 41,12	€ 49,75
028962	Connecteur ruban 20/40mm (5)	5	€ 9,05	€ 10,95
010745	Connecteur à ruban 20/40mm (5)	5	€ 13,68	€ 16,55

Ruban PowerLine



Ruban robuste de 12,5mm doté de 4 fils inox. Pour des clôtures mobiles pour bovins, veaux et chevaux. Rouleau de 100 et 200 mètres.



026237	Ruban PowerLine 12,5mm blanc 200m	1	€ 29,13	€ 35,25
062303	Ruban PowerLine 12,5mm blanc 100m	1	€ 17,23	€ 20,85
028962	Connecteur ruban 20/40mm (5)	5	€ 9,05	€ 10,95
010745	Connecteur à ruban 20/40mm (5)	5	€ 13,68	€ 16,55

Avec notre gamme d'isolateurs, nous vous proposons une solution pour tout type de clôture. Que vous optiez pour un ruban, un cordon, un fil synthétique, EquiFil ou un fil aluminium, avec Gallagher, vous faites le bon choix. Nos isolateurs varient en prix, qualité et durabilité.



Clip-fil pour le piquet Line Post isolé



Ce clip-fil est nécessaire si vous souhaitez fixer un fil ou un cordon de clôture jusqu'à 8 mm (Gallagher EquiFil/câble permanent) à un piquet Line Post. Ces clips ont été spécialement conçus pour les piquets Gallagher Line post.



082285	Clip-fil pour le piquet Line post isolé (100)	☞ 100	€ 41,28	€ 49,95
744346	Clip-fil pour le piquet Line post isolé (20)	☞ 20	€ 9,05	€ 10,95

Isolateur à vis XDI



Nouvel isolateur à vis offrant des avantages uniques par rapport à l'isolateur à vis noir classique. Nettement plus robuste grâce à l'âme en métal.

La partie orange fait office de témoin d'usure, excluant tout risque de court-circuit. Pour piquet bois.



060788	Isolateur à vis XDI (250)	☞ 250	€ 90,08	€ 109,00
025527	Isolateur à vis XDI (125)	☞ 125	€ 46,90	€ 56,75
065059	Isolateur à vis XDI (75)	☞ 75	€ 28,88	€ 34,95
025510	Isolateur à vis XDI (25)	☞ 25	€ 9,88	€ 11,95
077397	Embout universel de visseuse pour isolateurs	☞ 1	€ 8,22	€ 9,95
086429	Embout de visseuse pour isolateurs métal	☞ 1	€ 4,59	€ 5,55

Isolateur à vis XDI métal M6x23mm



Un isolateur à visser de grande qualité avec une âme métallique. L'anneau orange garantit une distance égale entre l'isolateur et le conducteur. Adapté pour les (poly) fils ou les cordons sur un piquet acier, tel le piquet d'extrémité (022014/022236). (Filetage externe de 25 mm de long M6, y compris 2 écrous, longueur totale 33 mm).

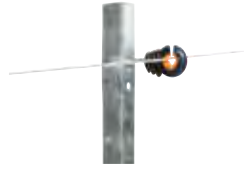

079094	Isolateur à vis XDI métal (125)	📦 125	€ 74,34	€ 89,95
057795	Isolateur à vis XDI métal (10)	📦 10	€ 7,40	€ 8,95
077397	Embout universel de visseuse pour isolateurs	📦 1	€ 8,22	€ 9,95
086429	Embout de visseuse pour isolateurs métal	📦 1	€ 4,59	€ 5,55

Isolateur à vis



Isolateur à vis premier prix, sans noyau métallique, pour piquets en bois.



060894	Isolateur à vis Economy (75)	📦 75	€ 17,31	€ 20,95
077397	Embout universel de visseuse pour isolateurs	📦 1	€ 8,22	€ 9,95
086429	Embout de visseuse pour isolateurs métal	📦 1	€ 4,59	€ 5,55

Isolateur Promopack



Isolateur à anneau avec écarteur pour piquet en bois. En plastique noir de qualité supérieure. Adapté pour fils et cordons.



PROMOTION

071074	Isolateur à vis bois	📦 100	€ 16,49	€ 19,95
077397	Embout universel de visseuse pour isolateurs	📦 1	€ 8,22	€ 9,95
086429	Embout de visseuse pour isolateurs métal	📦 1	€ 4,59	€ 5,55

Isolateur à vis BS bois



Isolateur à vis robuste pour piquets de bois. Ces isolateurs n'ont pas d'âme métallique, excluant tout risque de court-circuit.



011193	Isolateur à vis BS bois (250)	📦 250	€ 66,07	€ 79,95
040711	Isolateur à vis BS bois (125)	📦 125	€ 35,74	€ 43,25
004089	Isolateur à vis BS bois (25)	📦 25	€ 7,56	€ 9,15
077397	Embout universel de visseuse pour isolateurs	📦 1	€ 8,22	€ 9,95
086429	Embout de visseuse pour isolateurs métal	📦 1	€ 4,59	€ 5,55

Isolateur à vis BS Super bois



Isolateur à vis de haute qualité sans âme métallique, annulant toute possibilité de court-circuit. Pour rajouter un fil à une clôture avec piquets de bois.



011209	Isolateur à vis BS Super bois (250)	📦 250	€ 90,08	€ 109,00
040728	Isolateur à vis BS Super bois (100)	📦 100	€ 37,15	€ 44,95
009008	Isolateur à vis BS Super bois (25)	📦 25	€ 9,88	€ 11,95
077397	Embout universel de visseuse pour isolateurs	📦 1	€ 8,22	€ 9,95
086429	Embout de visseuse pour isolateurs métal	📦 1	€ 4,59	€ 5,55

Isolateur de soutien W Standard



Isolateur particulièrement robuste pour clôtures permanentes. Isolateur de ligne et d'angle extérieur. Spécialement adapté pour supporter le fil High Tensile.



028498	Isolateur de soutien W noir (175)	📦 175	€ 70,45	€ 85,25
006734	Isolateur de soutien W noir (25)	📦 25	€ 11,69	€ 14,15
050000	Vis Gallagher 4,5x40 T25 (200)	📦 200	€ 14,42	€ 17,45

Isolateur de soutien W Super



Isolateur très robuste et très résistant pour clôtures permanentes. Isolateur de ligne et d'angle extérieur. Spécialement adapté pour EquiFil et cordon.



067617	Isolateur de soutien W Super blanc (175)	☼ 175	€ 98,35	€ 119,00
021055	Isolateur de soutien W Super noir (175)	☼ 175	€ 98,35	€ 119,00
067612	Isolateur de soutien W Super blanc (25)	☼ 25	€ 15,50	€ 18,75
067605	Isolateur de soutien W Super noir (25)	☼ 25	€ 15,33	€ 18,55
050000	Vis Gallagher 4,5x40 T25 (200)	☼ 200	€ 14,42	€ 17,45

Isolateur de coin Super



Isolateur de traction en plastique pour départ et fin de ligne. Modèle en synthétique blanc, super-résistant. N'est pas adapté pour fil High Tensile 2,5mm.



012015	Isolateur de coin noir (100)	☼ 100	€ 79,30	€ 95,95
011025	Isolateur de coin noir (5)	☼ 5	€ 4,92	€ 5,95

Kit d'isolation de haute tension



La solution la plus simple pour isoler les extrémités de clôtures. Isolateur de tension à longue durée de vie avec cordon en acier inoxydable préfixé. Montage simple, sans nécessiter de fixation par nœud ou d'outils spéciaux.



079483	Kit isolateur de coin renforcé blanc avec fil d'acier inox (5)	☼ 5	€ 19,38	€ 23,45
--------	--	-----	---------	---------

Isolateur de coin renforcé Super



Isolateur de traction renforcé pour départ et fin de ligne, pour fil High Tensile 2,5mm. Matériel : polycarbonate super résistant. Disponible en blanc ou noir.



012022	Isolateur de coin renforcé blanc (100)	☼ 100	€ 161,12	€ 194,95
678061	Isolateur de coin renforcé noir (100)	☼ 100	€ 161,12	€ 194,95
011032	Isolateur de coin renforcé blanc (5)	☼ 5	€ 10,45	€ 12,65
678023	Isolateur de coin renforcé noir (5)	☼ 5	€ 10,45	€ 12,65



Isolateur porcelaine



Isolateur de coin en porcelaine pour piquets de coin.



053506	Isolateur de coin en porcelaine (60)	🌀 60	€ 82,60	€ 99,95
015139	Isolateur de coin en porcelaine (6)	🌀 6	€ 9,88	€ 11,95

Isolateur porcelaine



Un isolateur d'angle à poulie réalisé en porcelaine pour piquet de début et de fin. Pour la tension de fils.



015141	Isolateur de coin en porcelaine (60)	🌀 60	€ 49,55	€ 59,95
015146	Isolateur de coin en porcelaine (6)	🌀 6	€ 5,17	€ 6,25

Isolateur d'angle à poulie piquets bois



Concept novateur Gallagher. Isolateur d'angle à poulie facile à placer. Convient pour le fil synthétique et le cordon. Grâce au concept spécial, le fil reste toujours positionné dans la poulie.



086313	Isolateur d'angle à poulie pour piquets bois (30)	🌀 30	€ 35,50	€ 42,95
029013	Isolateur d'angle à poulie pour piquets bois (5)	🌀 5	€ 6,57	€ 7,95

Isolateur d'angle à poulie piquets fer



L'isolateur d'angle à poulie est simple à installer, adapté pour les cordons, fils en plastique et fils métalliques. Également utilisable comme isolateur d'angle à poulie en combinaison avec le piquet de coin pour enrouleur ou un piquet de clôture en fer. L'isolateur est d'un design novateur, empêchant le fil de tomber de l'enrouleur. Réduit le risque de court-circuit. La longueur de fil pour le montage est de 40 mm environ et est livré avec écrou et rondelle de blocage.



086528	Isolateur d'angle à poulie pour piquets fer (5)	🌀 5	€ 8,22	€ 9,95
---------------	---	-----	--------	--------

Tendeur pour cordon avec isolateur



Pour tendre facilement le Cordon. Détente facile du cordon grâce au cran d'arrêt. A utiliser en association avec l'isolateur d'angle à poulie (#029013) ou l'isolateur de coin (#011025/011032). Isolateur d'angle à poulie inclus.



028955	Tendeur pour cordon avec isolateur (1)	🌀 1	€ 15,33	€ 18,55
---------------	--	-----	---------	---------

Epingle longue et Insultimber/piquet Eco



Pour fixer le fil High Tensile et le cordon aux piquets auto-isolants Eco et Insultimber.



024704	Epingle longue pour Insultimber/ Eco (1000)	🌀 1000	€ 222,31	€ 269,00
011063	Epingle longue pour Insultimber/ Eco (50)	🌀 50	€ 13,43	€ 16,25

Epingle courte et Insultimber/piquet Eco



Pour fixer le fil High Tensile et le cordon aux piquets auto-isolants Eco et Insultimber.

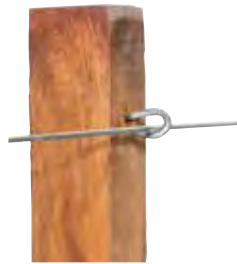

024698	Epingle courte pour Insultimber/Eco (1000)	📦 1000	€ 222,31	€ 269,00
011056	Epingle courte pour Insultimber/Eco (25)	📦 25	€ 8,72	€ 10,55

Isolateur de coin ruban TurboStar



Robuste isolateur de coin au concept novateur. Nombreux avantages, comparés aux isolateurs classiques. Armature monobloc : fixation solide et résistance optimale. Caoutchouc pré monté pour bloquer solidement le ruban. Installation en un coup de perceuse. Encoche unique pour tendre le ruban. La plaque métallique (#708027) non incluse peut servir de connecteur de ruban ou d'ancrage de porte.



701042	Isolateur de coin ruban TurboStar (30)	📦 30	€ 131,40	€ 159,00
701028	Isolateur de coin ruban TurboStar (5)	📦 5	€ 24,75	€ 29,95

Plaque de connexion ruban TurboStar



Plaque de connexion pour les isolateurs de coin ruban TurboStar. Il sert également en tant qu'isolateur d'ancrage (la boucle peut être repliée de 90 degrés à cette fin).



708027	Plaque de connexion ruban TurboStar (5)	📦 5	€ 14,01	€ 16,95
--------	---	-----	---------	---------

Isolateur de coin ruban TurboLine



Isolateur ruban de haute qualité, maintenant solidement le ruban par 2 caoutchoucs, évitant ainsi son usure par frottement. Longue durée de vie. Pour les piquets de départ et fin de ligne : en combinaison avec la plaquette de connexion # 010745 (non incluse).



043880	Isolateur de coin ruban TurboLine avec écrou papillon (30)	📦 30	€ 118,97	€ 143,95
016702	Isolateur de coin ruban TurboLine avec écrou papillon (5)	📦 5	€ 23,51	€ 28,45

Isolateur ruban TurboStar



L'isolateur ruban TurboStar pour chevaux contient deux parties en caoutchouc permettant de bloquer le ruban sans l'abîmer. Le ruban est fixé par un simple clic. Ce nouveau système breveté évite l'usure du ruban et allonge sa durée de vie.



699066	Isolateur ruban TurboStar (100)	📦 100	€ 106,61	€ 129,00
699004	Isolateur ruban TurboStar (20)	📦 20	€ 24,75	€ 29,95

Isolateur ruban TurboLine



Isolateur exclusif pour la fixation des rubans 20-40mm aux piquets de bois. Le ruban est coincé entre 2 caoutchoucs qui le maintiennent fermement, évitant ainsi son usure par frottement.



021482	Isolateur ruban TurboLine (100)	📦 100	€ 82,60	€ 99,95
011087	Isolateur ruban TurboLine (20)	📦 20	€ 19,21	€ 23,25

Clip ruban TurboStar pour piquet Line Post



Ce clip-ruban est nécessaire si vous souhaitez fixer un ruban de clôture jusqu'à 40 mm sur un piquet LinePost. La fixation du ruban est très simple, un clic suffit pour fixer le ruban entre les 2 parties en caoutchouc permettant de poser facilement et rapidement une clôture.



082278	Clip Ruban TurboStar pour piquet Line post (100)	📦 100	€ 106,61	€ 129,00
747033	Clip Ruban TurboStar pour piquet Line post (12)	📦 12	€ 14,83	€ 17,95

Isolateur de soutien ruban PowerLine



Isolateur pour la fixation des rubans 20-40mm aux piquets de bois. Fermeture par clip.



040674	Isolateur de soutien ruban PowerLine (125)	📦 125	€ 47,89	€ 57,95
011094	Isolateur de soutien ruban PowerLine (25)	📦 25	€ 10,54	€ 12,75

Isolateur à vis à distance XDI 18cm



Nouveau concept novateur Gallagher. Plus solide que le célèbre isolateur à vis à distance par l'application d'une nouvelle technique et plus robuste grâce au noyau en métal. Le risque de court-circuit est quasiment inexistant. La partie synthétique orange fait office d'indicateur d'usure. Pour piquets bois. Encartement: 18cm.



042647	Isolateur à vis à distance XDI 18cm (100)	🌀 100	€ 139,67	€ 169,00
028993	Isolateur à vis à distance XDI 18cm (10)	🌀 10	€ 16,49	€ 19,95

Isolateur à vis à distance XDI 18cm



Isolateur à distance de haute qualité, doté d'une âme métallique. Evite les dommages aux clôtures non-électriques. La partie orange fait office de témoin d'usure, excluant ainsi tout risque de court-circuit. Convient pour fil synthétique ou cordon. Pour piquets bois.



057818	Isolateur à distance XDI 18cm (100)	🌀 100	€ 123,14	€ 149,00
057801	Isolateur à distance XDI 18cm (10)	🌀 10	€ 14,83	€ 17,95

Isolateur à vis à distance XDI 10cm



Solidité bien supérieure à l'isolateur à distance standard grâce à l'application d'une nouvelle technique. L'isolateur est doté d'une âme métallique. La partie orange fait office de témoin d'usure, excluant ainsi tout risque de court-circuit. Adapté pour les piquets en bois.



077274	Isolateur à vis à distance XDI 10cm (100)	🌀 100	€ 61,94	€ 74,95
075904	Isolateur à vis à distance XDI 10cm (20)	🌀 20	€ 14,01	€ 16,95

Isolateur à distance à vis 10cm (90)



Isolateur distant à vis (10 cm) de grande qualité, solide, pour piquets en bois. Convient aux cordons et aux fils synthétiques.



082711	Isolateur à distance à vis 10cm (90)	🌀 90	€ 57,81	€ 69,95
072491	Isolateur à distance à vis 10cm (20)	🌀 20	€ 14,01	€ 16,95

Isolateur pour système clôture bi-conducteur positif-négatif



Cet isolateur est spécialement conçu pour monter un isolateur à distance. Cette combinaison vous permet de poser une clôture positif-négatif sur votre palissade afin de tenir à distance les chats du voisinage ou d'éviter que le vôtre ne s'enfuit.



077335	Isolateur pour système clôture bi-conducteur positif-négatif (30)	🌀 30	€ 10,70	€ 12,95
---------------	---	------	---------	---------

Isolateur à distance XDI 20cm / M6



Nouveau concept Gallagher. Plus solide par l'application d'une nouvelle technique et grâce au noyau en métal. Risque de court-circuit quasiment inexistant. Pour piquets fer et poteaux ciment. 200mm, longueur de filetage extérieur 125mm M6. 2 écrous et rondelles inclus.



029006	Isolateur à distance à écrou XDI 20cm/M6 (10)	🌀 10	€ 29,71	€ 35,95
---------------	---	------	---------	---------

Isolateur à distance XDI 10cm / M6



Nouveau concept Gallagher. Plus solide par l'application d'une nouvelle technique et grâce au noyau en métal. Risque de court-circuit quasiment inexistant. Pour piquets fer et poteaux ciment. 100mm, longueur de filetage extérieur 60mm M6. 2 écrous et rondelles inclus.



086481	Isolateur à distance à écrou XDI 10cm/M6 (20)	☞ 20	€ 21,69	€ 26,25
--------	---	------	---------	---------

Anneau de fixation Premium 40/60mm



Anneau de fixation à utiliser avec l'isolateur à distance à écrou réf. 007516/029006 et l'isolateur 010714/057795. L'anneau spécial se fixe (M6 et M8) sur piquet tubulaire de jardin; l'intercalaire en caoutchouc protégera vos piquets de l'usure.



008780	Anneau de fixation Premium 40/60mm M6/M8 (5)	☞ 5	€ 24,92	€ 30,15
--------	--	-----	---------	---------

Isolateur à distance à écrou 20cm / M6

Pour une électrification rapide et efficace des clôtures existantes. Utiliser du fil synthétique ou du cordon jusqu'à 9mm d'épaisseur. Avec pas de vis pour fixation sur piquets fer et poteaux ciment. Ecartement: 20cm, longueur de filetage extérieur 110mm M6. 2 écrous et rondelles inclus.



007516	Isolateur à distance à écrou 20cm/M6 (10)	☞ 10	€ 22,27	€ 26,95
--------	---	------	---------	---------

Live Tip Isolateur à distance à écrou

L'isolateur à distance live tip est la solution idéale pour un usage intensif. Le live tip garantit que l'isolateur délivrera un choc à tout animal touchant la clôture. L'isolateur peut être boulonné directement à travers n'importe quel poteau ou panneau existant, quel que soit le matériau, vous permettant d'électrifier une clôture existante. Une excellente solution pour toutes les clôtures à usage intensif.



752334	Live Tip Isolateur à distance à écrou 26cm/M6 (20)	☞ 20	€ 152,85	€ 184,95
--------	--	------	----------	----------

Isolateur à distance Live Tip 26cm



Cet isolateur à distance Live Tip vous permet d'électrifier votre clôture existante tout en évitant toute perte de courant à travers le poteau. 10 ans de garantie. Gallagher conseille l'utilisation d'un crampillon.



006190	Isolateur à distance Live Tip 26cm (20)	☞ 20	€ 65,50	€ 79,25
006183	Isolateur à distance Live Tip 16cm (20)	☞ 20	€ 56,98	€ 68,95

Isolateur à distance Live Tip pôle fer 16cm



Cet isolateur à distance Live Tip vous permet d'électrifier votre clôture existante tout en évitant toute perte de courant à travers le poteau. 10 ans de garantie. Gallagher conseille l'utilisation d'un crampillon.



006145	Isolateur à distance Live Tip pour le métal 16cm (20)	☞ 20	€ 63,84	€ 77,25
--------	---	------	---------	---------

Isolateur à distance anneau supérieur 40 cm (5)

Cet isolateur à distance d'une longueur de 40 cm convient aux fils, rubans et cordons et peut être utilisé pour électrifier les clôtures non électrifiées. L'anneau breveté est extrêmement résistant et ne contient pas de noyau métallique susceptible de créer des courts-circuits. Comme la partie supérieure de l'anneau ne comporte aucune partie saillante, le risque de blessure est minime.



751221	Isolateur à distance anneau supérieur 40 cm (5)	5	€ 18,14	€ 21,95
751122	Isolateur à distance anneau supérieur 17,5 cm (5)	5	€ 14,83	€ 17,95

Isolateur à distance queue de cochon 40cm



Pour l'électrification rapide et efficace de clôtures en bois existantes. Ecartement: 17,5 et 40 cm. Gallagher conseille l'utilisation d'un crampillon.



010981	Isolateur à distance queue de cochon 17,5cm blanc (10)	10	€ 23,51	€ 28,45
720234	Isolateur à distance queue de cochon 17,5cm terra (10)	10	€ 23,51	€ 28,45
010998	Isolateur à distance queue de cochon 40cm blanc (10)	10	€ 26,82	€ 32,45
720135	Isolateur à distance queue de cochon 40cm terra (10)	10	€ 26,82	€ 32,45

Double Isolateur distance à anneau 80cm



Cet isolateur permet de séparer efficacement des animaux parqués dans des prairies mitoyennes, une solution idéale pour isoler des animaux mâles et femelles, par exemple. La forme de l'isolateur est prévue pour ne pas blesser l'animal en cas de contact.



751924	Double Isolateur distance à anneau 80cm terra (5)	5	€ 28,06	€ 33,95
---------------	---	---	---------	---------

Isolateur à distance 30cm



Pour la protection et l'électrification d'une clôture en treillage. Ecartement: 30cm. Les pattes entièrement galvanisés sont à fixer directement sur chaque type de treillage. Avec goupille pour enfiler facilement le fil conducteur.

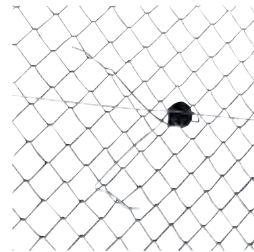

010912	Isolateur à distance 30cm spécial grillage noir (25)	25	€ 79,30	€ 95,95
---------------	--	----	---------	---------

Isolateur à distance 30cm



Pour électrifier des clôtures existantes ou usées.

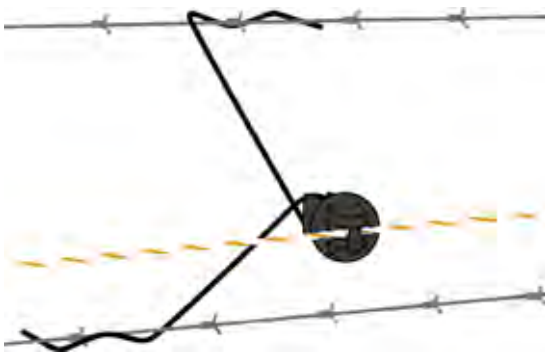

659046	Isolateur à distance 30cm type pinlock noir (25)	25	€ 66,32	€ 80,25
---------------	--	----	---------	---------

Isolateur à écrou



Pour fil et cordon sur piquets ronds, dans une clôture mobile.



010943	Isolateur à écrou, blanc ø6-14mm (10 pcs)	10	€ 7,89	€ 9,55
011230	Isolateur à écrou, vert ø8,5-13mm (250 pcs)	250	€ 109,05	€ 131,95
010936	Isolateur à écrou, vert ø 8,5-13mm (20 pcs)	20	€ 14,83	€ 17,95
656083	Isolateur à écrou, noir ø4-10mm (250 pcs)	250	€ 94,17	€ 113,95
010950	Isolateur à écrou, noir ø4-10mm (20 pcs)	20	€ 12,36	€ 14,95

Les connecteurs jouent un rôle déterminant sur les clôtures électriques. Ce sont des composants relativement petits, mais ils sont essentiels à une bonne conduction du courant. Relier ensemble des fils est synonyme de fortes pertes de courant, de sorte que la clôture n'est plus efficace. Un bon connecteur ne représente qu'un petit investissement, mais il garantit que votre clôture sera et restera parfaite !

Boulons d'assemblage ronds



Dans une clôture, de bonnes connexions s'avèrent indispensables. La simple torsion des fils les uns sur les autres engendre de nombreux parasites. C'est pourquoi, nous vous conseillons d'utiliser des boulons d'assemblage, garantissant une bonne connexion. Ainsi, les coupures et connexions précaires se font plus rares.

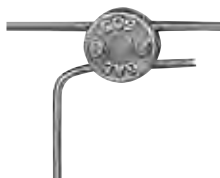

603568	Boulon d'assemblage rond avec écrou hexagonal (100)	📦 100	€ 136,32	€ 164,95
010851	Boulon d'assemblage rond avec écrou hexagonal (10)	📦 10	€ 16,16	€ 19,55

Boulons coudés



Dans une clôture, de bonnes connexions s'avèrent indispensables. La simple torsion des fils les uns sur les autres engendre de nombreux parasites. C'est pourquoi, nous vous conseillons d'utiliser des boulons d'assemblage, garantissant une bonne connexion. Ainsi, les coupures et connexions précaires se font plus rares.



060498	Boulons coudés avec écrou hexagonal (100)	📦 100	€ 136,32	€ 164,95
---------------	---	-------	----------	----------

Boulons coudés avec écrou papillon



Dans une clôture, de bonnes connexions s'avèrent indispensables. La simple torsion des fils les uns sur les autres engendre de nombreux parasites. C'est pourquoi, nous vous conseillons d'utiliser des boulons d'assemblage, garantissant une bonne connexion. Ainsi, les coupures et connexions précaires se font plus rares.



603964	Boulons coudés avec écrou papillon (100)	📦 100	€ 136,32	€ 164,95
010868	Boulons coudés avec écrou papillon (10)	📦 10	€ 16,16	€ 19,55

Ressort 2,5mm/2,65mm



Le ressort de tension neutralise la fluctuation de tension dans le fil due aux écarts de température. Été comme hiver, le fil demeure uniformément tendu, permettant ainsi de doubler la distance entre les piquets (jusqu'à 15 m). Convient pour les fils HT de 2,5 mm et 2,65 mm et EquiFence. Force de tension maximale de 200 kg. Acier inoxydable, longueur de ressort de 345 mm, garantie de 10 ans sur le produit.

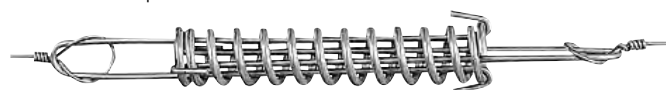

036257	Ressort pour fil 2,5mm/2,65mm (1)	📦 1	€ 16,49	€ 19,95
---------------	-----------------------------------	-----	---------	---------

Ressort 1,6mm/1,8mm



Le ressort de tension neutralise la fluctuation de tension dans le fil due aux écarts de température. Été comme hiver, le fil demeure uniformément tendu, permettant ainsi de doubler la distance entre les piquets (jusqu'à 15 m). Convient pour les fils de 1,6 mm et 1,8 mm. Force de tension maximale de 85 kg. Acier inoxydable, longueur de ressort de 155 mm, garantie de 10 ans sur le produit.



004133	Ressort pour fil 1,6mm/1,8mm (1)	📦 1	€ 6,40	€ 7,75
---------------	----------------------------------	-----	--------	--------

Tendeur rotatif



L'utilisation de ce tendeur unique évite les ruptures de fil. Ainsi, une alimentation ininterrompue est assurée dans le fil. Tendeur en aluminium, pour une durée de vie élevée.



021475	Tendeur rotatif (25)	📦 25	€ 106,61	€ 129,00
010882	Tendeur rotatif (3)	📦 3	€ 14,01	€ 16,95

Tendeur de fil isolé



Le tendeur de fil est profilé avec du polycarbonate ultra solide prévenant la rouille. Un collier de serrage est intégré dans la conception pour simplifier le branchement du câble de terre ou effectuer des raccordements.



743134	Tendeur de fil isolé (20)	📦 20	€ 123,14	€ 149,00
743103	Tendeur de fil isolé (1)	📦 1	€ 6,16	€ 7,45
618005	kit tendeur de démarrage (2)	📦 2	€ 12,36	€ 14,95

Tendeur clip



Le Tendeur Clip peut être placé sur la clôture pendant ou après son montage. Pour tendre ou retendre facilement vos fils.



056095	Tendeur clip (2)	📦 2	€ 8,22	€ 9,95
---------------	------------------	-----	--------	--------

Pince à cliquet pour tendeurs

2 ans

Pince conçue spécialement pour le Tendeur Clip et le Final Tendeur Kit. (618005 et 056095). Très simple à utiliser.



695303 Pince à cliquet pour tendeurs 1 € 18,39 € 22,25

Connecteur Vidoflex

10 ans **STAINLESS STEEL**

A utiliser dans toute clôture fil pour de parfaites connexions.



060764 Connecteur Vidoflex (4) 4 € 3,84 € 4,65

Connecteur cordon

10 ans **STAINLESS STEEL**

Garantit une excellente connexion des cordons ou Vidoflex.



071159 Connecteur Cordon inox (25) 25 € 51,45 € 62,25

019342 Connecteur Cordon inox (4) 4 € 13,18 € 15,95

Connecteur cordon avec écrou papillon

10 ans **STAINLESS STEEL**

Ce connecteur de cordon à écrou papillon garantit une connexion fiable du cordon et du Vidoflex, il est facile à installer à la main.



075928 Connecteur Cordon inox avec écrou papillon (4) 4 € 13,18 € 15,95

Connecteur ruban

2 ans **UV** **STAINLESS STEEL**

Conception innovante de Gallagher. Pour connecter et relier des rubans de 20 à 40 mm. Facile à installer grâce au principe de la boucle de sac à dos. Désormais il est beaucoup plus facile de relier un ruban, de le tendre et de le détacher.



028962 Connecteur ruban 20/40mm (5) 5 € 9,05 € 10,95

028979 Connecteur ruban 12,5/20mm (5) 5 € 8,22 € 9,95

Connecteur ruban

2 ans **STAINLESS STEEL**

À utiliser en combinaison avec l'article n° 016702 ou pour connecter et/ou relier des rubans de 20/40 mm. Assure un excellent raccordement mécanique et électrique. Réalisé en acier inoxydable.



010745 Connecteur à ruban 20/40mm (5) 5 € 13,68 € 16,55

Jeu de pontage

2 ans **UV**

Pour le raccordement de 2 rangées de rubans. Longueur de câble 60 cm.



055333 Jeu de pontage 60cm (1) 1 € 9,88 € 11,95

Câble de raccordement

2 ans **STAINLESS STEEL**

Pour une connexion parfaite de l'électrificateur à la clôture à ruban. Longueur de câble 1,3m.



055340 Câble de raccordement 130cm (1) 1 € 9,88 € 11,95

Gallagher propose différentes options pour réaliser une barrière. Connaissez-vous déjà les kits passage multifils de Gallagher ? Ils sont idéaux ! Ils permettent d'ouvrir et de fermer la barrière d'une main. Nous vous proposons aussi des barrières électriques pour les clôtures permanentes.

Porte électrifiée



Porte électrifiée très efficace et sans entretien pour toutes clôtures électriques permanentes. Livrée sans fil. Hauteur : 1m. (Attention : la porte ne se referme pas automatiquement).



001064 Porte électrifiée 2,5/4,5m 1 € 329,75 € 399,00

Passage canadien mobile pour bétail

Cette grille pour bétail se déplace facilement grâce aux points de fixation prévus pour un chariot élévateur. Lorsque la grille est sous tension, les cyclistes, par exemple, peuvent la franchir, tandis que les bêtes restent dans le périmètre clôturé.

Demandez nos conditions de commande à votre revendeur. Prix sur demande.

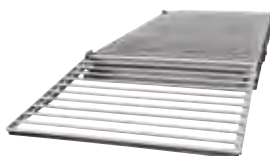

085576	Passage canadien mobile pour bétail 3,0 x 4,0m (LoxLa)	5	€ P.o.a.	€ P.o.a.
086535	Passage canadien mobile pour bétail 4,0 x 3,0m (LoxLa)	5	€ P.o.a.	€ P.o.a.
086542	Passage canadien mobile pour bétail 3,0 x 2,4m (LoxLa)	5	€ P.o.a.	€ P.o.a.
075935	Passage canadien mobile pour bétail 2,4 x 1,3m (LoxLa)	5	€ P.o.a.	€ P.o.a.

Barrière Hot Rod



Une barrière complète, facile à transporter et à placer là où une utilisation fréquente de porte est nécessaire. Le véhicule ouvre la porte sous tension en poussant, et cette dernière se referme automatiquement.



054923	Barrière Hot Rod 2 battants 5,0m 1	€ 230,58	€ 279,00
004164	Barrière Hot Rod 2 battants 3,7m 1	€ 214,05	€ 259,00

Kit Barrière



La porte électrifiée multi-fils tout-en-un la plus complète et la plus facile à installer sur le marché. Cette solution offre une porte à faible coût pour pratiquement n'importe quelle largeur. Livré avec du ruban 40mm.

718842	Kit Barrière 4 Rubans 40mm terra 6m	1	€ 66,07	€ 79,95
718040	Kit Barrière 4 Rubans 12,5mm blanc 6m	1	€ 66,07	€ 79,95



Enrouleur de rappel



Avec ressort. Le ruban 40mm s'enroule et se déroule sans effort. A utiliser comme porte (max. 15m).



010844	Enrouleur de rappel blanc 15m	📦 1	€ 98,35	€ 119,00
054954	Enrouleur de rappel terra 15m	📦 1	€ 98,35	€ 119,00

Enrouleur de rappel cordon



Ce kit enrouleur de porte avec cordon de 18m peut être facilement utilisé pour réaliser un passage dans une clôture. Le puissant ressort logé dans le boîtier enroule automatiquement le cordon lorsque vous ouvrez la porte.



083084	Enrouleur de rappel Cordon terra 18m	📦 1	€ 98,35	€ 119,00
--------	--------------------------------------	-----	---------	----------

Kit porte à cordon élastique



Kit de porte complet (cordon conducteur blanc) permettant de créer rapidement et facilement un passage dans une clôture en corde. Facile à ouvrir et à fermer en insérant ou en retirant la poignée de l'ancrage inclus. Convient pour 4x des barrières de passage de 3 à 6 mètres de large.



087440	Kit porte à cordon élastique Multipack (4x 3/6m)	📦 1	€ 74,34	€ 89,95
--------	--	-----	---------	---------

PROMOTION

Kit porte à cordon élastique



Kit de porte complet (cordon conducteur blanc) permettant de créer rapidement et facilement un passage dans une clôture en corde. Facile à ouvrir et à fermer en insérant ou en retirant la poignée de l'ancrage inclus. Convient pour des portes de passage de 3 à 6 mètres de large.



016412	Kit porte à cordon élastique blanc 3/6m	1	€ 26,40	€ 31,95
072354	Kit porte à cordon élastique terra 3/6m	1	€ 26,40	€ 31,95
640556	Kit porte à cordon élastique blanc 6,5/11m	1	€ 32,19	€ 38,95
891064	Cordon élastique blanc 50m	1	€ 119,79	€ 144,95
891163	Cordon élastique terra 50m	1	€ 119,79	€ 144,95

Elastic Rope

Rouleau de cordon élastique de 50m. idéal pour les stabulations ou la réalisation de portes sur mesures.



891064	Cordon élastique blanc 50m	📦 1	€ 119,79	€ 144,95
891163	Cordon élastique terra 50m	📦 1	€ 119,79	€ 144,95

Pince pour cordon élastique (10)



Cette pince vous permet de couper rapidement et facilement à la longueur voulue un passage construit avec un cordon élastique. Les nœuds gênants ou les connecteurs métalliques nécessitant des outils appartiennent désormais au passé. La pince pour cordon élastique est idéale pour créer de nouveaux passages élastiques ou pour tendre un passage élastique existant. Fabriquée en plastique extra résistant aux UV. Emballé par lot de 10 pièces



891170	Pince pour cordon élastique (10)	📦 1	€ 12,36	€ 14,95
--------	----------------------------------	-----	---------	---------

Barrière à ressort



Ressort extensible, s'adapte à des passages de largeurs variables. Bien visible. Ensemble complet. Largeur maximale 5 mètres. Les isolateurs ne sont pas adaptés pour fil High Tensile 2,5mm.



009084	Barrière à ressort 5m	1	€ 13,18	€ 15,95
016405	Barrière à ressort blanc 5m	1	€ 21,94	€ 26,55

Poignée bi-matière Cordon et fil



Nouvelle poignée de porte, dotée d'un grip en caoutchouc pour une prise en main optimale et d'un large rebord pour une bonne isolation. Pour fil ou cordon.



055722	Poignée bi-matière orange cordon (inox) (4)	4	€ 15,50	€ 18,75
697000	Poignée bi-matière orange cordon (inox) (1)	1	€ 4,09	€ 4,95
058198	Poignée bi-matière terra cordon (inox) (4)	4	€ 15,50	€ 18,75
057979	Poignée bi-matière terra cordon (inox) (1)	1	€ 4,09	€ 4,95

Poignée à compression



Poignée à compression noire.

072408	Poignée à compression N noir (10)	10	€ 15,33	€ 18,55
007585	Poignée à compression N noir (1)	1	€ 1,64	€ 1,99

PROMOTION

Programmeur d'ouverture et de fermeture automatique



Ouvre-portillon automatique, y compris fermeture de clôture en souplesse. Ce système est idéal pour l'ouverture de passage à un moment prévu. Particulièrement adapté pour les exploitants laitiers et le pâturage en bandes. Le système fonctionne sur une batterie combinée à des cellules photovoltaïques, prolongeant la durée de charge de la batterie.



077441	Programmeur d'ouverture et de fermeture automatique	1	€ 362,81	€ 439,00
--------	---	---	----------	----------

Poignée



Poignée de porte couleur noire ou orange. Bonne visibilité et protection contre les chocs. Utiliser avec le connecteur #010769 pour rattacher à un ruban.



010776	Poignée orange (1)	1	€ 2,60	€ 3,15
010783	Poignée noire (1)	1	€ 2,60	€ 3,15



Poignée bi-matière Ruban



Nouvelle poignée de porte à compression pour ruban dotée d'un grip en caoutchouc pour une prise en main optimale et d'un large rebord pour une bonne isolation.



055715	Poignée bi-matière orange ruban (inox) (4)	4	€ 17,98	€ 21,75
696003	Poignée bi-matière orange ruban (inox) (1)	1	€ 4,75	€ 5,75
058204	Poignée bi-matière terra ruban (inox) (4)	4	€ 17,98	€ 21,75
057986	Poignée bi-matière terra ruban (inox) (1)	1	€ 4,75	€ 5,75

Isolateur d'ancrage Premium Screw-in



Pour l'ancrage d'une poignée. Plus robuste que tous les autres isolateurs d'ancrage. Avec possibilité de connexion pour câble enterré. Désormais adapté au fil High Tensile 1,6mm.



028986	Isolateur d'ancrage 2 directions noir (5)	5	€ 9,05	€ 10,95
--------	---	---	--------	---------

Isolateur d'ancrage Premium Pro Screw-in



Pour l'ancrage d'une poignée de porte. Pour une conductibilité optimale, nous conseillons de l'utiliser en combinaison avec le boulon d'assemblage (réf. 010851).



010905	Isolateur d'ancrage 2 directions noir (4)	4	€ 12,85	€ 15,55
--------	---	---	---------	---------

Isolateur d'ancrage Premium 3 directions



Permet l'ancrage de poignées de porte aux croisements de parcs de clôture, vers 3 directions. Livré avec plaque galvanisée 3mm. Très solide.



021451	Isolateur d'ancrage 3 directions noir (4)	4	€ 13,68	€ 16,55
--------	---	---	---------	---------

Poignée portable double utilisation



La nouvelle poignée Double Usage offre une grande flexibilité avec des points de connexion extra sécurisés, permettant aux éleveurs de manipuler la clôture à partir de l'enrouleur ou à la main. La réalisation d'une boucle ou d'une tresse sur le fil ou le ruban permet d'accrocher facilement l'œil dans la poignée. Le crochet de connexion Ring Top garantit que la poignée se décroche du conducteur de clôture. Les poignées moulées indiquent l'emplacement des mains pour éviter un choc électrique. La poignée est fabriquée dans un matériau durable et résistant aux UV.



738321	Poignée portable double utilisation (6)	6	€ 16,65	€ 20,15
--------	---	---	---------	---------

Connecteur ruban-poignée



Simple à installer à chaque poignée. Pour connecter le ruban 20-40mm à une poignée.



010769	Connecteur pour poignée 40mm ruban (4)	4	€ 8,22	€ 9,95
--------	--	---	--------	--------

Isolateur d'ancrage Premium Bolt-on



Pour l'ancrage d'une poignée sur piquets acier. Plus robuste que tous les autres isolateurs d'ancrage. Avec possibilité de connexion pour câble enterré. Désormais adapté au fil High Tensile 2,5mm.



060658	Isolateur d'ancrage 2 directions pour piquets fer noir (5)	5	€ 9,05	€ 10,95
--------	--	---	--------	---------

Isolateur d'ancrage Economy Screw-in



Pour l'ancrage d'une poignée de porte.



010738	Isolateur d'ancrage 2 directions noir (4)	4	€ 5,74	€ 6,95
--------	---	---	--------	--------

Pour l'installation d'une clôture électrique, il est absolument indispensable d'avoir les bons outils. Qu'il s'agisse de tendre une clôture High Tensile, de couper un fil ou simplement de visser des isolateurs, avec les outils de Gallagher, tout se fait en un tour de main.



Pince Gallagher



Pince Gallagher: Cette pince est destinée à tous les fils de clôture. Haute qualité, durable.



005225 Pince Gallagher 1 € 80,12 € 96,95

Pince Farmer



Multifonctionnelle. Coupe les fils, fonctionne comme un marteau, arrache les agrafes des piquets.



004140 Pince Farmer 1 € 14,01 € 16,95

Tordoir



Avec ce tordoir, vous fixerez aisément les épingles sur les piquets Insultimber ou les piquets Eco.



005232 Tordoir 1 € 10,04 € 12,15

Vis Gallagher



Vis 4.5x40 Torx autotaraudeuses avec tête cylindrique. La cire ne demande pas de pré-perçage. Comprend T25 l'embout de tournevis.



050000 Vis Gallagher 4,5x40 T25 (200) 200 € 14,42 € 17,45

Embout universel de visseuse pour isolateurs



Outil professionnel permettant de monter facilement toute la gamme des isolateurs à vis ou à anneau de Gallagher à l'aide d'une perceuse sur batterie. (Ne convient pas pour 057801, 057818 et 009350)



077397 Embout universel de visseuse pour isolateurs 1 € 8,22 € 9,95

086429 Embout de visseuse pour isolateurs métal 1 € 4,59 € 5,55

Dévidoir



Idéal pour le déroulage du fil en toute sécurité sans que le fil ne s'enchevêtre.



011018 Dévidoir 1 € 114,88 € 139,00

Vrille

2 ans

La vrille indispensable pour le placement des piquets. Longueur: 1,25m.



704668	Vrille 100mm	1	€ 24,75	€ 29,95
704644	Vrille 75mm	1	€ 24,75	€ 29,95

Masse

2 ans

Masse indispensable pour planter les piquets Eco à la profondeur adéquate, sans les endommager.



017614	Masse	1	€ 52,02	€ 62,95
---------------	-------	---	---------	---------

Enfonce-pieux

2 ans

L'outil indispensable pour enfoncer les piquets Gallagher Insultimber. Evite d'endommager l'extrémité et de les enfoncer de travers.

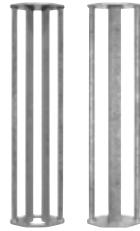

035311	Enfonce-pieux piquet Insultimber	1	€ 98,35	€ 119,00
017652	Enfonce-pieux piquet Eco	1	€ 98,35	€ 119,00

Enfonce-piquet Line post isolé

2 ans

Enfonce-piquets spécial pour planter simplement le Line post isolé



525013	Enfonce-piquet Line Post isolé	1	€ 40,45	€ 48,95
---------------	--------------------------------	---	---------	---------

Manchon pour enfonce-piquet Line Post isolé

2 ans

Manchon pour enfonce-piquet Line post isolé 1350 mm et 1500 mm.



530031	Manchon pour enfonce-piquet Line Post isolé	1	€ 8,22	€ 9,95
---------------	---	---	--------	--------

Perce-trou pour Line Post isolé

2 ans

Un outil pratique conçu spécialement pour le Line post isolé.



540016	Perce-trou pour Line Post isolé	1	€ 147,93	€ 179,00
---------------	---------------------------------	---	----------	----------

Adaptateur de levage pour piquet Line Post

2 ans

Adaptateur d'arrache-piquets Line Post pour déterrer facilement les piquets Line Post. Un outil pratique conçu spécialement pour le Line post isolé. À utiliser en combinaison avec l'arrache-piquet universel (n° art. 527000)



527017	Adaptateur de levage pour piquet Line post	1	€ 12,36	€ 14,95
---------------	--	---	---------	---------

Arrache-piquets universel

2 ans

Arrache-piquets universel sur lequel s'adapte l'accessoire de levage pour piquet Line post. Pour déterrer simplement le Line post isolé.



527000	Arrache-piquets universel	1	€ 131,40	€ 159,00
---------------	---------------------------	---	----------	----------

Manivelle

5 animaux 2 ans

Outil pour actionner les tendeurs rotatifs dans une clôture.



029044	Manivelle pour tendeur rotatif	1	€ 11,20	€ 13,55
---------------	--------------------------------	---	---------	---------

Manivelle Super

5 animaux 2 ans

Un accessoire indispensable pour l'utilisation de tendeurs rotatifs et la (re) tension des fils.



006451	Manivelle Super	1	€ 227,23	€ 274,95
---------------	-----------------	---	----------	----------

Pour réaliser une clôture permanente efficace, vous optez pour des matériels qui vous garantissent des années de service fiable. L'installation adéquate d'une clôture permanente est également un facteur essentiel. Pour cette raison, nous vous expliquons dans les grandes lignes comment monter correctement une clôture permanente.

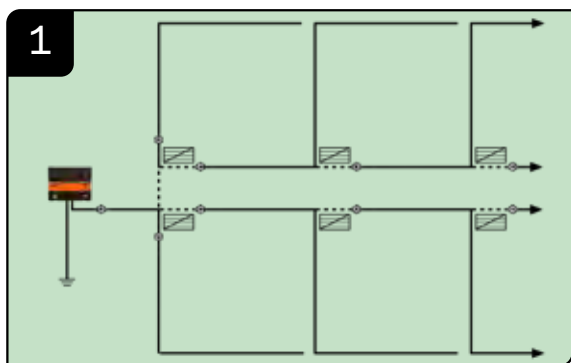

1 Dessinez un plan du terrain



2 Déterminez la hauteur de fil adéquate (voir page 84)



3 Placez les piquets d'angle



4 Placez les piquets intermédiaires



5 Déploiement de la clôture



6 Montez l'électrificateur et la mise à la terre

Pour de plus amples informations, rendez-vous sur www.gallagher.eu



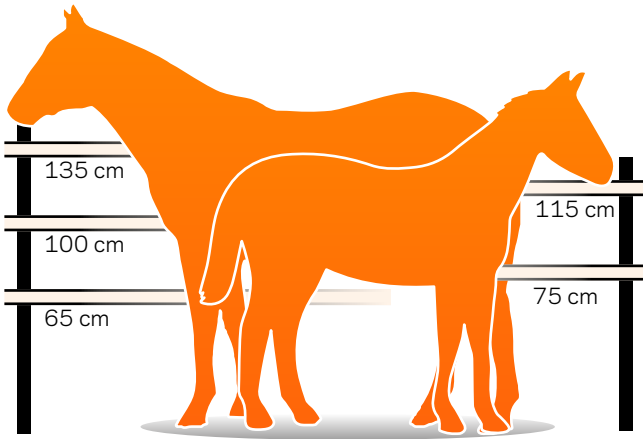

Chevaux

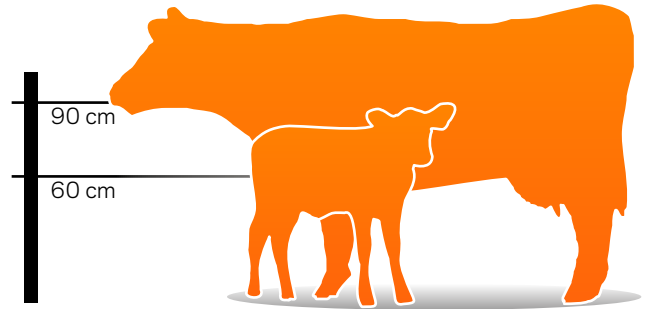

Vaches avec veaux

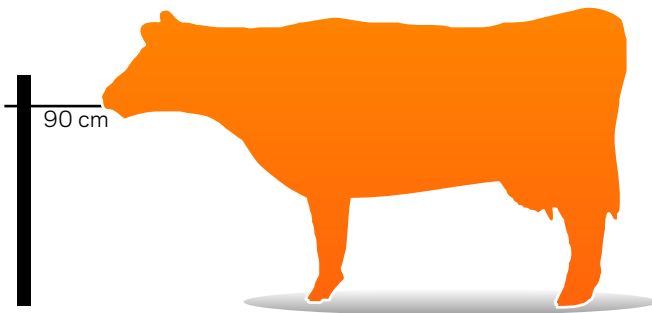

Vaches sans veaux

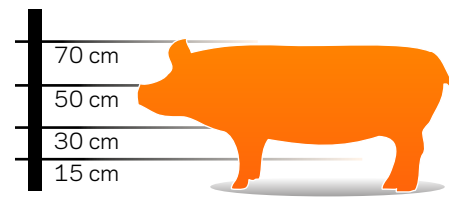

Porcs

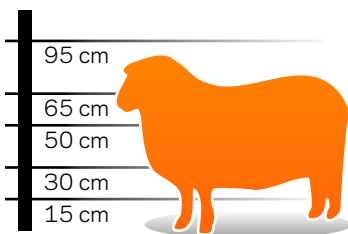

Moutons

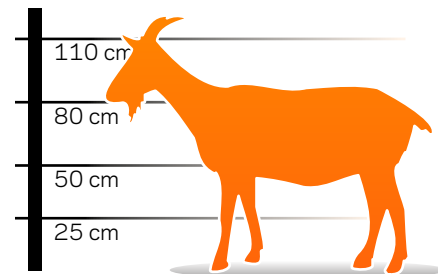

Chèvres

Visitez www.gallagher.eu pour tous les conseils de clôture électrique pour toutes sortes d'animaux

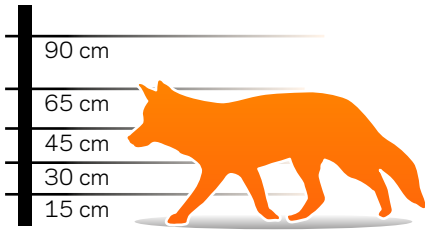

Renards

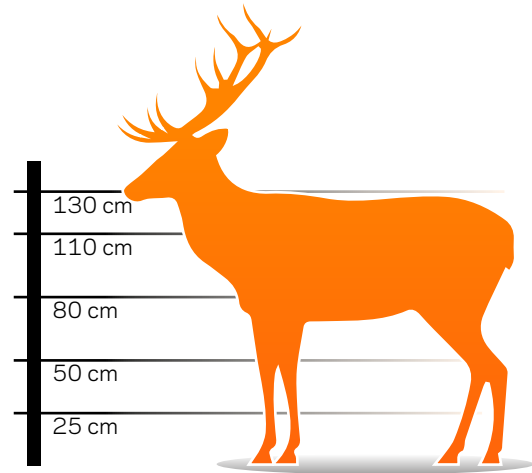

Cerfs

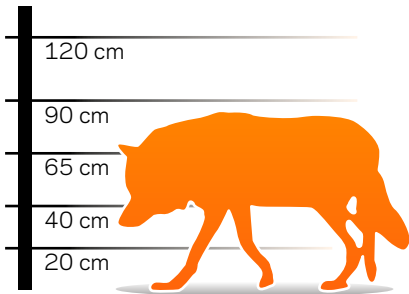

Loups

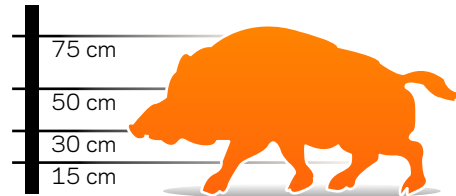

Sangliers

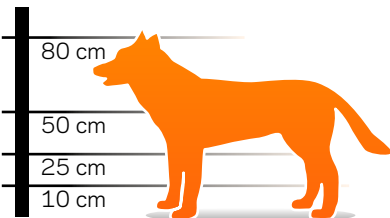

Chiens de grande taille

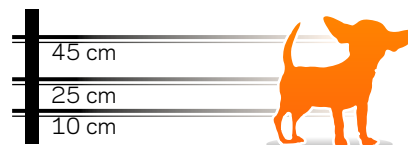

Chiens de petite taille

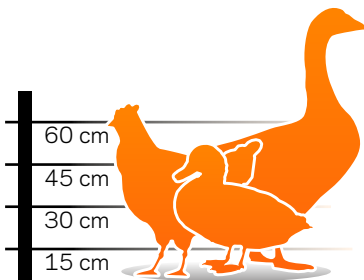

Volaille

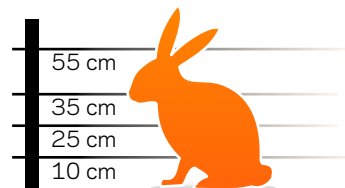

Lapins

En tant qu'ami des animaux, vous voulez être certain que vos animaux sont parqués en toute sécurité dans votre prairie et ne peuvent pas s'échapper et divaguer. Il est donc important de vérifier votre clôture pour être certain qu'elle fonctionne correctement. Le printemps est la saison idéale pour effectuer ce contrôle pour garantir un bon début de la nouvelle saison de pâture.

FAÎTES LE GALLAGHER CHECK !



Des testeurs pratiques pour le Gallagher Check



Testeur néon



Détecteur de panne pour clôtures



Voltmètre digital électriques

Toutes les étapes sont expliquées dans les détails dans la vidéo sur le Gallagher Check. Pour de plus amples informations, consultez la page www.gallagher.eu/check ou scannez le code QR.



ÉTAPE 1 VÉRIFICATION DE VOTRE ÉLECTRIFICATEUR

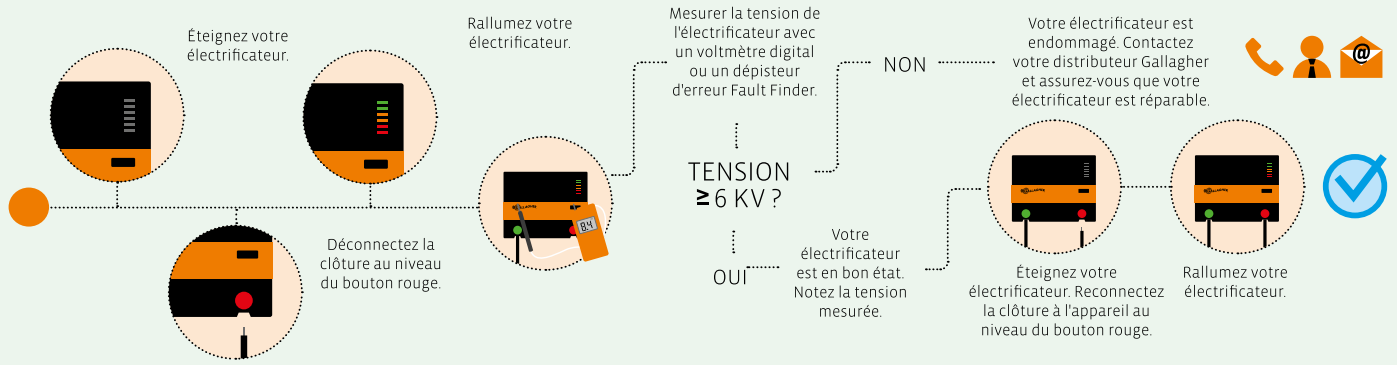

ÉTAPE 2 VÉRIFICATION DE L'ÉLECTRIFICATION DE VOTRE CLÔTURE

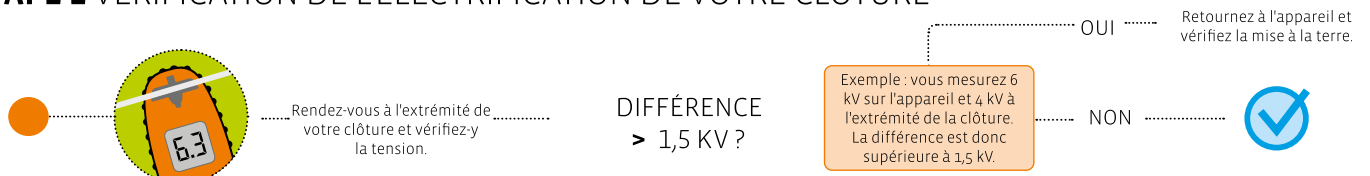

ÉTAPE 3 VÉRIFICATION DE VOTRE CLÔTURE

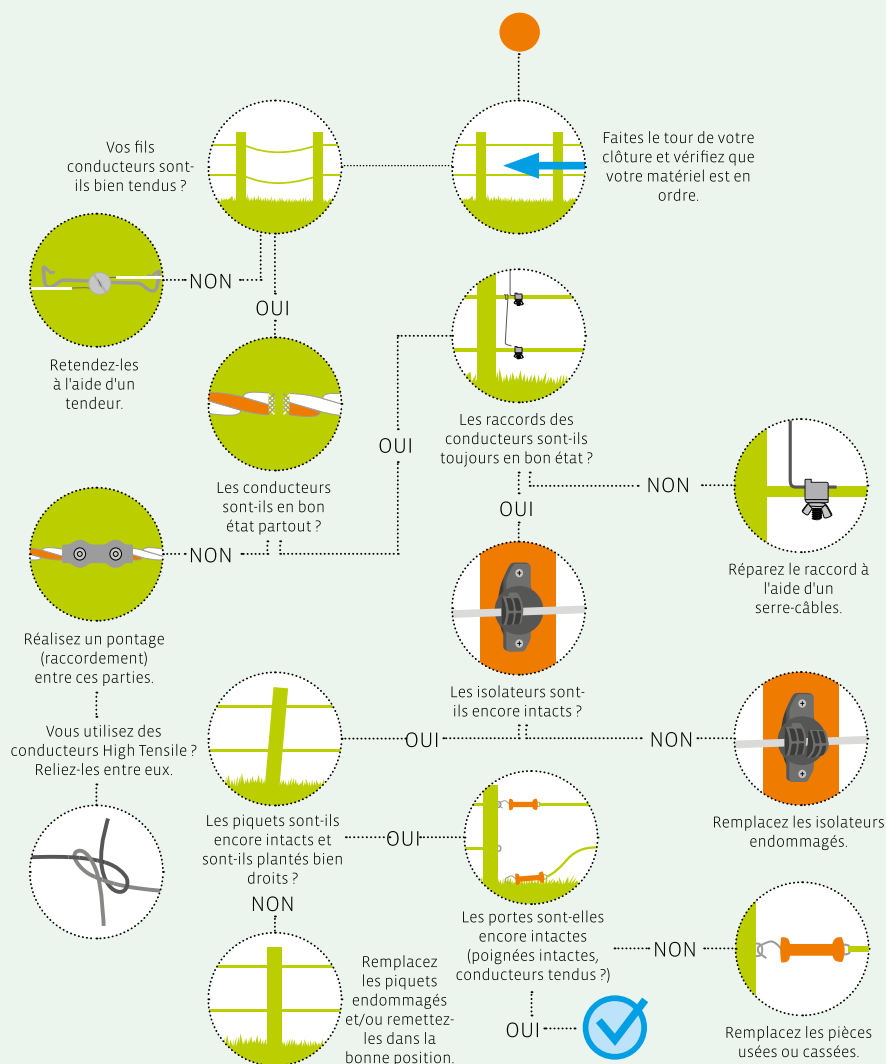

ÉTAPE 4 VÉRIFICATION DE VOTRE MISE À LA TERRE

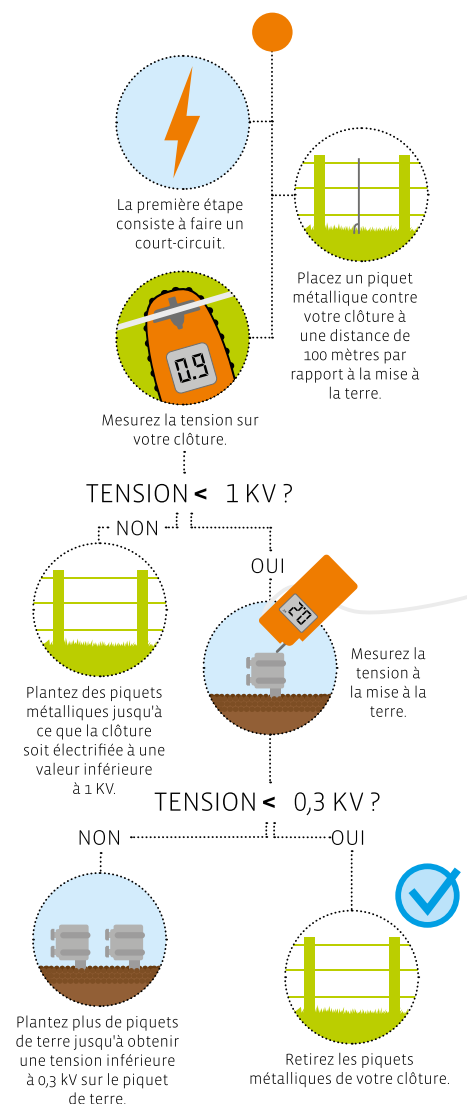

Avec plus de 80 années d'expérience dans l'industrie agricole et une renommée dans le domaine des innovations révolutionnaires, Gallagher est également à la pointe dans les solutions (EID) d'identification électronique et de pesage et propose une gamme complète d'équipements pour le pesage des animaux, la collecte de données et les systèmes d'identification électronique.

INDICATEURS DE PESÉE ET COLLECTEURS DE DONNÉES

Indicateur de Pesée



L'indicateur de pesée idéal pour commencer la pesée de vos animaux. Surveiller le poids des animaux pour mieux comprendre les performances. Grâce à son installation facile, sa conception conviviale et sa connectivité avec l'application Gallagher Animal Performance, l'indicateur de pesée W-0 est la solution idéale pour les éleveurs qui veulent commencer à surveiller le poids de leurs animaux.

Indicateur de Pesée



Cette balance compatible EID est parfaite pour commencer le pesage de tous vos animaux d'élevage. La WiFi intégrée ou la fonction Bluetooth vous permettent de transmettre simplement les relevés de poids vers l'application Gallagher. Cette balance sans fil et durable est adaptée pour une installation permanente ou temporaire.

025001 Indicateur de Pesée WO 1 569,42 € 689,00 €

025018 Indicateur de Pesée W1 1 € 990,91 € 1.199,00 €

LECTEUR PORTABLE

Les lecteurs de boucles EID constituent un élément critique de tout système d'identification électronique. Le lecteur capture le numéro de la boucles qui identifie chaque animal de manière univoque lorsque celui-ci est pesé, traité ou identifié dans l'exploitation.

Lecteur portable



Lecteur de boucles électroniques portable. Ce lecteur de hautes performances fournit une lecture ultra-rapide des boucles HDX et FDX-B, et, grâce à son design robuste et ergonomique, il est idéal pour la collecte de données. Avec son grand écran couleurs et d'un clavier alphanumérique, le HR5 est un outil puissant de collecte des données. Les éleveurs peuvent immédiatement enregistrer, modifier et personnaliser les données de l'animal lu.

Lecteur portable



Lecteur de boucles électroniques portable. Ce lecteur de hautes performances fournit une lecture ultra-rapide des boucles HDX et FDX-B, et, grâce à son design robuste et ergonomique, il est idéal pour la collecte de données. Enregistrement facile de données prédéfinies par animal.



033037 Lecteur portable SmartReader HR5 1 € 1.652,07 € 1.999,00 €



068944 Lecteur portable SmartReader HR4 1 € 825,62 € 999,00 €



REVOLUTION DANS LE PESAGE : AVEC LES BARRES DE CHARGE SANS FIL GALLAGHER

Gallagher Europe a été le premier à réussir à commercialiser un système de pesage avec des barres de charge sans fil. Dans la pratique, les animaux endommagent régulièrement les câbles, et cette connaissance nous a incités à concevoir un système sans câbles !

L'agriculteur transforme son smartphone en balance et pèse les animaux sur des barres de charge sans câbles. Cela élimine immédiatement la partie la plus sensible à la maintenance du système de pesage et... plus besoin d'indicateur ou de balance !

L'application pratique Animal Performance vous permet de stocker les données de mesure et d'y accéder à tout moment. L'application permet à votre client de gérer et d'analyser les données relatives à un troupeau ou à un seul animal.

Grâce à ce système breveté, vous pouvez désormais aider vos clients à travailler encore plus efficacement. Plus de câbles fragiles, donc moins de pièces à entretenir. Le téléphone est la balance ! Fourni avec une connexion bluetooth et des piles au lithium.

**AVEC
APPLICATION
GRATUITE**

Assortiment des barres de pesée sans fil

**KIT BARRES DE PESÉE
SANS FIL 2 500 KG -
600 MM**

060309

À 1.949,00 €

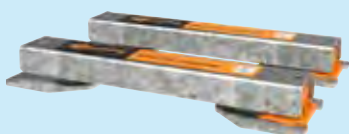

**KIT BARRES DE PESÉE
SANS FIL 2 500 KG -
1 000 MM**

061306

À 2.099,00 €



**KIT BARRES DE PESÉE
SANS FIL 5 000 KG -
1 000 MM**

063300

À 3.679,00 €

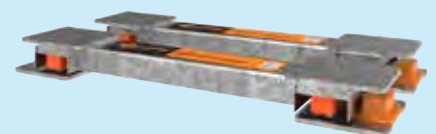

Birth Alarm, système d'avertissement de poulinage et de suivi sanitaire du cheval



BIRTH ALARM POUR LE SUIVI SANITAIRE

Suivre en continu l'état de santé de votre cheval. C'est dorénavant possible grâce aux solutions de Birth Alarm. Plusieurs produits de Birth Alarm sont dotés d'une position « contrôle ». Généralement, une jument ou un cheval ne reste pas couché longtemps. Si un propriétaire doute de la santé d'un cheval, il peut fixer un Birth Alarm au harnais ou au licol antiroulis du cheval. Si la jument se couche, son propriétaire est immédiatement averti et peut ainsi intervenir directement.

Birth Alarm Premium Plus



Birth Alarm Premium Plus est le système qui permet une surveillance ultime et offre des possibilités élargies. Carte SIM préprogrammée avec plus de 5 ans d'unités SIM, rendant superflu un achat séparé. Une fois installée et activée dans votre smartphone, l'application gratuite Telegram vous permet de recevoir directement et en permanence les notifications d'alarme et les messages d'état de votre Birth Alarm. Telegram permet également de créer un groupe dont tous les utilisateurs recevront simultanément les messages de votre système.



086467 Birth Alarm Premium Plus 1 € 764,46 € 925,00

Voir le catalogue spécial pour la gamme complète

Rendez-vous sur www.birthalarm.com pour plus d'informations ou scannez le code QR.



Birth Alarm Premium

2 ans

Le système qui permet une surveillance ultime et offre des possibilités élargies. Il comporte un mode sommeil unique qui a été spécialement conçu pour les juments qui dorment couchées. Possibilité de relier 4 téléphones portables. Avec option pour afficher des messages. L'émetteur peut être fixé à la sangle anti-roulis ou au licou, selon les préférences de la jument.



084548	Birth Alarm Premium	€ 1	€ 693,39	€ 839,00
084579	Birth Alarm Premium Complet	€ 1	€ 734,71	€ 889,00

Birth Alarm Lite 2.0

2 ans

Le modèle de base de l'assortiment Birth Alarm. Un système facile à installer dont l'émetteur lance une alerte en temps opportun à jusqu'à deux téléphones mobiles liés. L'émetteur peut être fixé à la sangle anti-roulis ou au licou, selon les préférences de la jument. Maintenant aussi avec mode sommeil !



084555	Birth Alarm Lite 2.0	€ 1	€ 503,31	€ 609,00
--------	----------------------	-----	----------	----------

Birth Alarm Classique 433MHz

2 ans

Au cours des dernières années, le système d'alarme de poulinage Birth Alarm Classic a démontré sa grande fiabilité. Ce système se compose d'un émetteur, d'un récepteur fixe et d'un kit de montage. Il peut être utilisé pour les juments qui dorment couchées, mais également pour surveiller la santé du cheval (mode spécial pour les coliques).



510	Birth Alarm Classique 433MHz	€ 1	€ 693,39	€ 839,00
511	Birth Alarm Classique 433MHz avec surfaix	€ 1	€ 734,71	€ 889,00
087471	Birth Alarm Classique incl. Emetteur suppl. 433 MHz	€ 1	€ 784,30	€ 949,00

Birth Alarm GSM 2.0

2 ans

Le Birth Alarm GSM 2.0 est équipé d'une nouvelle technologie qui le rend encore plus fiable. Ce détecteur de poulinage alerte successivement jusqu'à 4 téléphones portables et peut être fixé à un surfaix. Comprend un mode veille pour éviter au maximum les fausses alertes. Carte SIM non comprise.



090464	Birth Alarm GSM 2.0	€ 1	€ 585,95	€ 709,00
090471	Birth Alarm GSM 2.0 Complet, avec surfaix	€ 1	€ 619,01	€ 749,00

PROMOTION

SYSTÈMES DE CAMÉRA BIRTH ALARM



Il est aussi recommandé de pouvoir surveiller à tout moment la situation dans une étable ou sur une prairie. Birth Alarm offre pour cela deux systèmes de caméra vous garantissant un contrôle et une surveillance renforcés. Ces caméras combinées aux autres produits Birth Alarm garantissent un contrôle optimal.

000655	Caméra PoE	€ 1	€ 95,00	€ 114,95
054628	Caméra wifi	€ 1	€ 98,35	€ 119,00

Birth Alarm GSM 2.0 Complet + Caméra Wifi

2 ans

Le Birth Alarm Mobile V2.0 est maintenant disponible en combinaison avec la caméra wifi Foscam, surfaix et sangle 1,25m! Une combinaison très intéressante qui permet de surveiller au mieux la jument pendant la naissance du poulain. Le Birth Alarm Mobile qui lance une alerte et la caméra vous offrent une excellente solution.

PROMOTION



090488	Birth Alarm GSM 2.0 Complet + Caméra Wifi	€ 1	€ 660,33	€ 799,00
--------	---	-----	----------	----------

Les rats et les souris représentent une menace importante à la fois pour les humains et la nature. Ils causent des dommages aux cultures, à la faune et aux écosystèmes, et propagent des maladies en chemin. Les méthodes de contrôle traditionnelles telles que les poisons sont loin d'être idéales et sont même interdites d'utilisation dans l'Union européenne. Cela a du sens car les poisons ne luttent pas seulement contre le problème des nuisibles, mais affectent également tout l'écosystème environnant.

La mission de Goodnature est de lutter contre les nuisibles de manière humaine tout en préservant la nature environnante. Les pièges Goodnature ont prouvé leur efficacité depuis près de deux décennies dans divers environnements, y compris l'écosystème fragile de la Nouvelle-Zélande, ainsi que dans les garages, les greniers, les cuisines, les arrière-cours et les hangars. C'est pourquoi nous sommes convaincus que Goodnature peut également résoudre votre problème de nuisibles !

Découvrez la meilleure solution pour les humains, les animaux et la nature avec la lutte contre les nuisibles de Goodnature.

NOUVEAU

109,00 €

Kit de démarrage

483339

Kit d'entrée de gamme comprenant le Goodnature A24 et les accessoires de base. Comprend un panier d'appâts où l'utilisateur doit appliquer lui-même l'appât (comme le beurre de cacahuète).



149,00 €

Kit piège intelligent

483179

Kit complet comprenant l'A24 et les accessoires les plus populaires.

Kit piège professionnel

483360

Le kit professionnel de piège à rats Goodnature est un piège sans poison qui permet de lutter rapidement et sans douleur contre les rats et les souris. Le piège peut être utilisé à l'intérieur ou à l'extérieur.

199,00 €

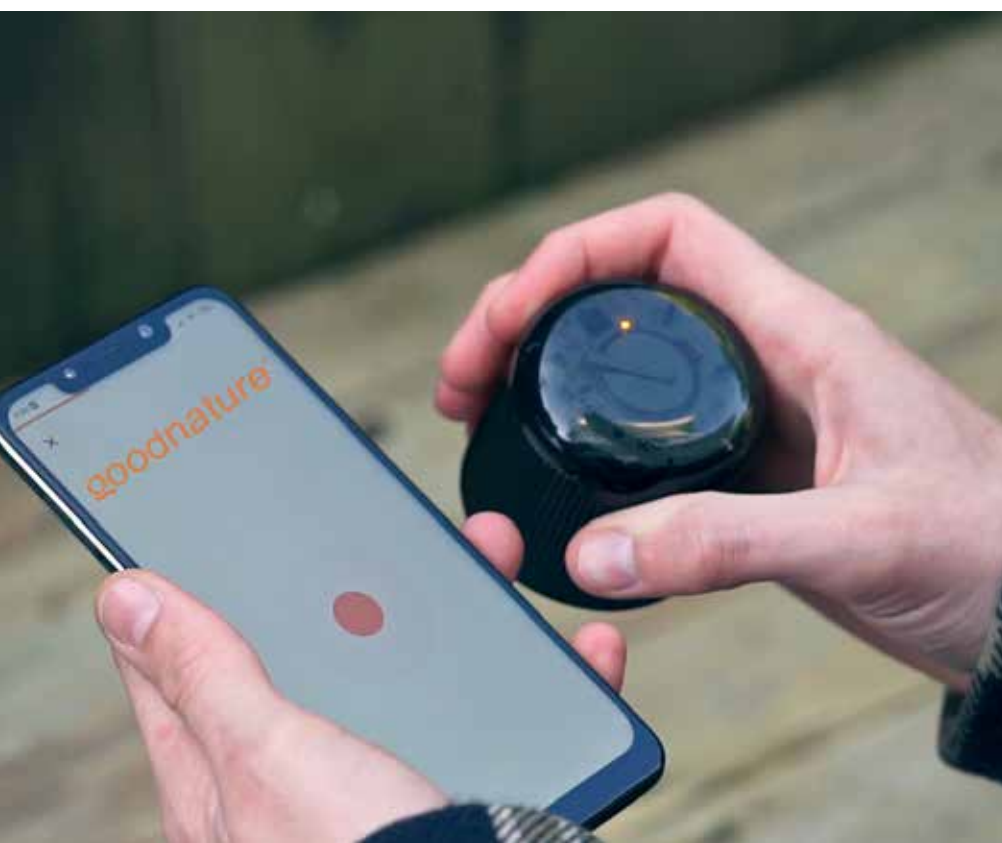

Kit de mise à niveau Smart

766882

Auparavant, le Smart Cap de Goodnature était vendu séparément. Dorénavant, le Smart Cap sera vendu dans le Kit de mise à niveau Smart, qui comprend également une recharge de CO2 et d'appâts à un prix très avantageux.



59,95 €

NOUVEAU

Boîte à pièges

483223

La boîte à piège robuste et sécurisée maintient le piège lui-même et les rongeurs morts hors de vue et hors de portée des animaux domestiques curieux, des enfants et du voisinage.









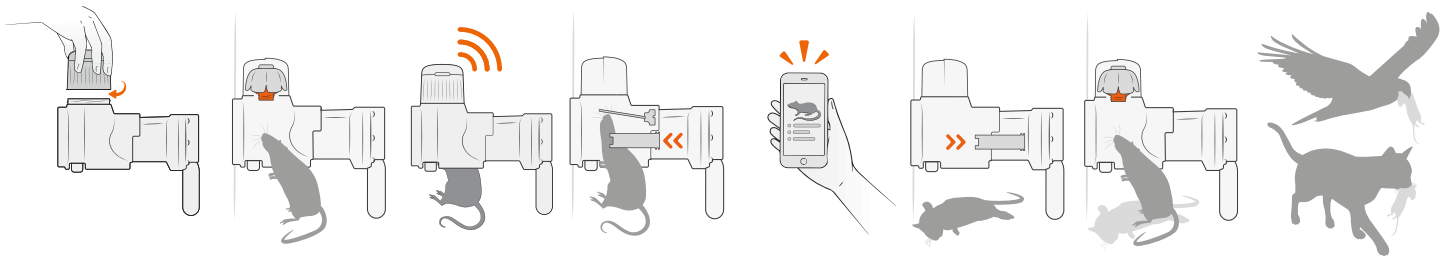

59,95 €

NOUVEAU

Goodnature est née en Nouvelle-Zélande pour protéger les espèces sauvages menacées dans le monde entier. Il s'agit notamment de lutter contre les nuisibles tels que les souris et les rats de la manière la plus respectueuse possible des animaux, sans utiliser de poisons dangereux. C'est dans cette optique que des pièges sans cruauté ont été mis au point pour les animaux indésirables.



Spécificités électrificateurs 230V

	M35	M50	M120	M160	M350	M550	M650	M950	M1400
									
	383361	038332	033333	384306	323305	323312	323329	324302	324319
Tension de sortie (V)	5400	6200	7000	7700	8700	9200	9200	7700	7700
Tension de charge 500 Ohm (V)	3000	3500	3800	4600	6300	7000	7100	7700	7700
Tension de charge 100 Ohm (V)	900	1100	1300	1600	3200	3500	3600	3800	4300
Energie stockée (J)	0,35	0,5	1,2	1,6	3,5	5,5	6,5	9	12
Energie d'impulsion (J)	0,23	0,3	0,6	0,6	2,7	3,9	4,5	6,1	7,7
Distance de la clôture à fil unique - Conditions idéales (km)	4	10	30	39	85	110	115	125	145
Plusieurs conducteurs distance - conditions idéales (km)	2	4	8	9	28	35	40	42	55
Plusieurs conducteurs distance - avec croissance végétaux réduite (km)	1	2	3	3,5	12	25	28	31	34
Plusieurs conducteurs distance - recommandée (km)	0,5	1	2	2,5	7	9	10	11	14
Zone quadrillée (Ha/Acre)	1/3	2/5	4/10	6/14	14//35	22/55	26/65	38/95	56/140
Consommation (Watt)	0,6	0,6	0,9	1,6	6	7	8	11	14
Chevaux, Bétail	-	-	▪	▪	▪	▪	▪	▪	▪
Moutons, Chèvres	-	-	-	-	▪	▪	▪	▪	▪
Porc	-	-	-	▪	▪	▪	▪	▪	▪
Gibier	-	-	-	-	▪	▪	▪	▪	▪
Animaux domestiques, Étang et jardin	▪	▪	▪	▪	-	-	-	-	-
Alarme de la tension de terre	▪	▪	▪	▪	▪	▪	▪	▪	▪
LED d'indication d'alarme Tension de la clôture	-	-	-	-	-	-	-	-	▪
Puissance adaptée à la condition de la clôture	-	-	-	-	-	-	-	▪	▪
Retard lors d'une charge	-	-	-	-	-	-	-	▪	▪
Protection du mécanisme lors d'un court-circuit total	-	-	-	-	-	-	-	▪	▪
Parafoudre intégré	▪	▪	▪	▪	▪	▪	▪	▪	▪
Nombre minimal de prises de terre conseillé	1x0,5m	1x1m	2x1m	2x1m	3x1,7m	3x1,7m	3x1,7m	5x1,7m	5x1,7m
Bentonite (nombre de seaux) conseillé	-	-	-	-	1	1	1	2	2
Classification IPX	IPX4	IPX4	IPX4	IPX4	IPX4	IPX4	IPX4	IPX4	IPX4
Garantie	3 Années	3 Années	3 Années	3 Années	3 Années	3 Années	3 Années	3 Années	3 Années
Dimensions (lxbxh mm)	145x75x170	145x75x170	145x75x170	145x75x170	180x90x220	180x90x220	180x90x220	268x95x212	268x95x212
Poids (Kg)	0,80	0,83	0,87	1,7	1,5	1,5	1,5	2,8	2,8

Rev.v1.2-2022

- Standard / adapté
- o Optionnel
- Non compatible

- * Seulement pour la période estivale.
- ** Automatique

M5000i

MBS1000i MBS1800i MBS2800i

Spécificités i Series



Spécificités MultiPower i Series



	379326		301310	315317	315331
Tension de sortie (V)	9000	Tension de sortie (V)	8000	7000	7000
Tension de charge 500 Ohm (V)	9000	Tension de charge 500 Ohm (V)	7800	7000	6400
Tension de charge 100 Ohm (V)	8200	Tension de charge 100 Ohm (V)	3600	5200	5400
Energie stockée (J)	19	Energie stockée (J)	10	14	21
Energie d'impulsion (J)	15	Energie d'impulsion (J)	6	10	14
Distance de la clôture à fil unique - Conditions idéales (km)	300	Distance de la clôture à fil unique - Conditions idéales (km)	160	195	240
Plusieurs conducteurs distance - conditions idéales (km)	100	Plusieurs conducteurs distance - conditions idéales (km)	40	65	80
Plusieurs conducteurs distance-avec croissance végétaux réduite	60	Plusieurs conducteurs distance-avec croissance végétaux réduite	28	40	50
Plusieurs conducteurs distance - recommandée (km)	26	Plusieurs conducteurs distance - recommandée (km)	6	17	20
Zone quadrillée (Ha/Acre)	160/400	Zone quadrillée (Ha/Acre)	40	75/190	120/300
Stroomopname min/max (W)	*11/18	Consommation de courant maximale - Batterie 12V (mA)	*800	*850	*1200
Chevaux, Bétail	▪	Consommation électrique moyenne Adaptateur 15V (W)	*10	*13	*17,7
Moutons, Chèvres	▪	Durée de la batterie - mode normal (jours/VAh)	^1,7 jours / 12V105Ah	^1,5 jours / 12V105Ah	^1 jour / 12V105Ah
Porc	▪	Chevaux, Bétail	▪	▪	▪
Gibier	▪	Moutons, Chèvres	▪	▪	▪
Animaux domestiques, Étang et jardin	▪	Porc	▪	▪	▪
Affichage externe	▪	Gibier	▪	▪	▪
Affichage du courant (A)	▪	Mode d'économie de la batterie	▪	▪	▪
Affichage de la tension de sortie (V)	▪	Témoin de batterie (indicateur)	▪	▪	▪
Affichage de la tension de terre (V)	o	Témoin de marche (indicateur)	▪	▪	▪
Affichage de la tension de retour (V)	o	Parafoudre intégré	▪	▪	▪
LED d'indication d'alarme Tension de la clôture	▪	Télécommande	o	o	o
Barre graphique LED	▪	Protection automatique lorsque la batterie est déchargée	▪	▪	▪
Alarme sonore pour clôture/terrasse	▪	Affichage externe	o	▪	▪
Bouton de connexion terre de référence	▪	Affichage du courant (A)	▪ via App	▪	▪
Option de connexion alarme externe	o	Affichage de la tension de sortie (V)	▪ via App	▪	▪
Option batterie 12V de secours	o	Affichage de la tension de terre (V)	▪ via App	▪	▪
Puissance adaptée à l'état de la clôture	▪	Affichage de la tension de retour (V)	▪ via App	o	o
Pleine puissance/moitié puissance	▪	LED d'indication d'alarme Tension de la clôture	▪	▪	▪
Retardement en cas de charge	▪	Normal - mode d'impulsion lente	**	**	**
Protection du mécanisme en cas de court-circuit total	▪	Alarme sonore pour clôture/terrasse	▪	▪	▪
Fonctionnement par SMS	o	Bouton de connexion terre de référence	▪	▪	▪
Télécommande	o	Option de connexion alarme externe	o	o	o
Parafoudre intégré	▪	Option batterie 12V	o	o	o
Nombre minimal de prises de terre conseillé	9x1,7m	Puissance adaptée à l'état de la clôture	▪	▪	▪
Bentonite (nombre de seaux) conseillé	3	Pleine puissance/moitié puissance	▪ / ▪	▪	▪
Classification IPX	IPX4	Retard d'une charge	▪	▪	▪
Garantie	3 Années	Protection du mécanisme en cas de court-circuit total	▪	▪	▪
Dimensions (lxbxh mm)	430x140x310	Fonctionnement par SMS	▪ / o	o	o
Poids (Kg)	8,8	Adaptateur inclus	▪	▪	▪
		Adaptateur approprié (Art.no./Art.no.)	401324	401324	401324
		Jeu de câbles pour batterie 12V MB/MBS inclus	582207	582207	582207
		Convient pour un panneau solaire (recommandation minimale)	2x60W	2x60W	2x60W
		Nombre minimal de prises de terre conseillé	4x1,7m	6x1,7m	7x1,7m
		Bentonite (nombre de seaux) conseillé	2	2	2
		Classification IPX	IPX4	IPX4	IPX4
		Garantie	3 Années	3 Années	3 Années
		Dimensions (lxbxh mm)	345x95x205	345x95x205	345x95x205
		Poids (Kg)	4,00	4,2	5,6

Rev.v1.2-2022

Rev.v1.1-2024

Spécificités électrificateurs Multi Power MB Series & MultiPower MBS Series

MB150

MB300

MBS200

MBS400

MBS800



	388311	388328	389318	390307	390314
Tension de sortie (V)	8500	9100	9000	9100	9200
Tension de charge 500 Ohm (V)	5500	5900	5800	6400	6700
Tension de charge 100 Ohm (V)	2200	2400	2300	2300	2700
Energie stockée (J)	1,5	2,7	2	4	7,5
Energie d'impulsion (J)	1,2	2	1,5	3	4,9
Distance de la clôture à fil unique - Conditions idéales (km)	50	75	65	85	100
Plusieurs conducteurs distance - conditions idéales (km)	15	25	20	30	40
Plusieurs conducteurs distance-avec croissance végétaux réduite	10	16	13	19	29
Plusieurs conducteurs distance - recommandée (km)	4	6	5	8	10
Zone quadrillée (Ha/Acre)	6/15	12/30	8/20	16/40	32/80
Consommation moyenne/maximale de courant de la batterie 12V (mA)	195/276	217/276	176/310	195/900	331/1000
Consommation moyenne de courant 15 V Adaptateur (W)	2,9	3,3	2,64	3,9	6,7
Durée de la batterie - mode normal (jours/VAh)	^15 jours / 12V85Ah	^12 jours / 12V85Ah	^12 jours / 12V105Ah	^9 jours / 12V105Ah	^5 jours / 12V105Ah
Chevaux, Bétail	▪	▪	▪	▪	▪
Moutons, Chèvres	▪	▪	▪	▪	▪
Porc	▪	▪	▪	▪	▪
Gibier	▪	▪	▪	▪	▪
Animaux domestiques, sentier et jardin	▪	-	▪	-	-
Mode d'économie de la batterie	-	-	▪	-	-
Indicateur de batterie	▪	▪	LED Bar	LED Bar	LED Bar
Mode de vérification de la batterie	-	-	▪	▪	▪
Gestion intelligente des batteries	-	-	▪	▪	▪
Avertissement de tension faible de la batterie	-	-	▪	▪	▪
Animaux domestiques, étangs et jardins	▪	▪	▪	▪	▪
Parafoudre intégré	▪	▪	▪	▪	▪
Protection automatique en cas de décharge de la batterie	▪	▪	▪	▪	▪
Indicateur d'alarme LED tension de clôture	-	-	▪	▪	▪
Mode panneau solaire et batterie	-	-	▪	▪	▪
Mode batterie uniquement	-	-	▪	▪	▪
Mode d'alimentation secteur	-	-	▪	▪	▪
Mode batterie uniquement	-	-	▪	▪	▪
Adaptateur inclus	-	-	▪	▪	▪
Adaptateur approprié (Art.no./Art.no.)	401218	401218	401218	401218	401218
Jeu de câbles pour batterie 12V MB/MBS inclus	582207	582207	582207	582207	582207
Jeu de câbles de grille inclus	004938	004938	004938	004938	004938
Convient pour un panneau solaire (recommandation minimale)	*20W	*30W	*20W solar kit part No. 495217	*40W solar kit Part No. 495415	*60W
Convient pour la boîte de support Gallagher Solar (073511)	▪	▪	▪	▪	▪
Convient pour la boîte anti-effraction (0199410)	▪	▪	▪	-	-
Nombre minimal de prises de terre conseillé	3x1m	4x1m	4x1m	4x1m	5x1,7m
Classification IPX	IPX4	IPX4	IPX4	IPX4	IPX4
Garantie	3 Années	3 Années	3 Années	3 Années	3 Années
Dimensions (lxbxh mm)	200x110x 220	200x110x 220	200x110x220	245x130x270	245x130x270
Poids (Kg)	1,3	1,4	1,9	2,6	2,9

Rev.v1.2-2022

Spécificités électrificateurs 12V & électrificateurs 9V

	B60	B100	B200	B300	B10	BA20	BA30	BA40	BA80
	388304	392004	393001	394008	003634	356310	356303	356327	356358
Tension de sortie (V)	8500	10000	9000	10000	7900	9600	9600	9400	9400
Tension de charge 500 Ohm (V)	3500	3500	4300	5800	1200	1700	2000	1800 / 1400	2200 / 2000
Tension de charge 100 Ohm (V)	1100	1100	1400	1600	400	500	500	450 / 340	560 / 480
Energie stockée (J)	0,6	0,8	1,5	2,6	0,1	0,17	0,25	0,4	0,8
Energie d'impulsion (J)	0,4	0,55	1,1	2	0,07	0,12	0,19	0,26	0,48
Distance de la clôture à fil unique - Conditions idéales (km)	25	30	60	90	2	3	5	18	24
Plusieurs conducteurs distance - conditions idéales (km)	8	10	20	30	1	2	4	6	10
Plusieurs conducteurs distance-avec croissance végétaux réduite	2	5	7	10	-	1,5	3	3	6
Plusieurs conducteurs distance - recommandée (km)	1	3	5	8	0,5	0,5	0,75	1,5	3
Zone quadrillée (Ha/Acre)	3/7	4/10	10/25	15/40	0,5/1,3	0,8/2	1/2.5	2/5	4/10
Plusieurs conducteurs distance-avec croissance végétaux réduite	49	60	120	200	15	24	34	43	90
Consommation moyenne de courant de la batterie 12 V (mA)	-	35	40	71	-	-	-	-	-
Durée de la batterie - mode normal (jours/VAh)	^35 jours / 12V85Ah	^35 jours / 12V85Ah	^22 jours / 12V85Ah	^12 jours / 12V85Ah	^^30 jours	^90 dagen / jours	^65 jours / 9V55Ah	^160 jours / 9V175Ah	^90 jours / 9V210Ah
Connexion 9V/12V	-	-	-	-	*/	*/	*/	*/	*/
Chevaux, Bétail	▪	▪	▪	▪	▪	▪	▪	▪	▪
Moutons, Chèvres	▪	▪	▪	▪	-	-	▪	▪	▪
Porc	▪	▪	▪	▪	-	▪	▪	▪	▪
Gibier	-	▪	▪	▪	-	-	-	-	▪
Animaux domestiques, sentier et jardin	-	-	-	-	▪	▪	▪	▪	▪
Témoin de marche (indicateur)	-	-	-	-	▪	▪	▪	▪	▪
Témoin de batterie (indicateur)	▪	▪	▪	▪	-	▪	▪	▪	▪
Protection automatique lorsque la batterie est déchargée	▪	▪	▪	▪	▪	@12V	@12V	@12V	@12V
Mode d'économie de la batterie	-	▪	▪	▪	-	-	-	-	-
Mode demi-puissance	-	▪	▪	▪	-	-	-	-	-
Mode économie de jour	-	▪	▪	▪	-	-	-	-	-
Mode économie de nuit	-	▪	▪	▪	▪	-	-	-	-
Normal - mode d'impulsion lente	-	▪	▪	▪	▪	▪	▪	▪	▪
Maximal - mode d'impulsion maximal	-	-	-	-	-	-	-	-	▪
Convient pour un panneau solaire (recommandation minimale)	GE recommande les électrificateurs de la série MB/MBS	*10W	*20W	*30W	-	-	-	-	-
Câble de connexion à la batterie inclus	▪	▪	▪	▪	-	-	-	-	-
Câble de grille inclus	▪	▪	▪	▪	-	-	-	▪	▪
Adaptateur inclus	-	-	-	-	-	-	-	-	-
Adaptateur approprié (Art. no.)	-	053865	053865	053865	-	-	-	-	-
Nombre minimal de prises de terre conseillé	1x1m	2x1m	3x1m	4x1m	1x0,5m	1x0,5m	1x0,5	1x1m	1x1m
Batterie conseillé	-	-	-	-	6x1,5V D-Cell	9V-55Ah	9V-55Ah	9V-120Ah	9V-120Ah
Classification IPX	IPX4	IPX4	IPX4	IPX4	IPX4	IPX4	IPX4	IPX4	IPX4
Garantie	3 Années	3 Années	3 Années	3 Années	3 Années	3 Années	3 Années	3 Années	3 Années
Dimensions (lxbxh mm)	200x110x220	320x210x380	320x210x380	320x210x380	80x80x175	280x160x295	280x160x295	280x160x295	280x160x295
Poids (Kg)	1,4	3,58	3,58	3,7	0,53	1,6	1,6	1,6	1,6

Rev.v1.1-2022

Rev.v1.1-2022

- Standard / adapté
- o Optionnel
- Non compatible

- * Seulement pour la période estivale.
- ** Automatique

Spécificités électrificateurs solaires



	S6	S12	S16	S20Li	S30Li	S40	S100	S200	S400
	349008	349015	341316	350318	350325	345307	346304	360300	361307
Tension de sortie (V)	7500	9000	6900	9200	9300	7900	9600	9600	9600
Tension de charge 500 Ohm (V)	1000	1500	2000	2300	2800	2300	3600	4900	6000
Tension de charge 100 Ohm (V)	350	500	500	1200	1800	800	1000	1700	2400
Energie stockée (J)	0,08	0,12	0,16	0,2	0,3	0,4	1	2	4
Energie d'impulsion (J)	0,06	0,08	0,13	0,15	0,21	0,26	0,74	1,6	3,1
Distance de la clôture à fil unique - Conditions idéales (km)	1	3,5	4,5	6	10	15	30	50	65
Plusieurs conducteurs distance - conditions idéales (km)	0,5	1,5	1,5	2	3	5	10	20	30
Plusieurs conducteurs distance - avec croissance végétaux réduite (km)	0,2	0,7	0,8	1,2	2	3	5	10	16
Plusieurs conducteurs distance - recommandée (km)	0,1	0,4	0,5	1	1,5	1,5	3	5	7
Zone quadrillée (Ha/Acre)	0,1/0,25	0,75/1,5	0,8/2	1/2,3	1,5/3	2/5	4/10	8/20	16/40
Gemidd. stroomopname Accu (V/mA)	3,2V 39/29 jour/nuit	3,2V 39/29 jour/nuit	6/21	3,2V/67	3,2V/100	6/46	12/43	12/171	12/321
Jours operationeel zonder daglicht	-	-	^20 jours	^20 jours	^20 jours	^20 jours	^20 jours	^15 jours	^10 jours
Chevaux, Bétail	-	▪	▪	▪	▪	▪	▪	▪	▪
Moutons, Chèvres	-	▪	-	-	▪	▪	▪	▪	▪
Porc	-	▪	▪	▪	▪	▪	▪	▪	▪
Gibier	-	-	-	-	-	▪	▪	▪	▪
Animaux domestiques, Étang et jardin	▪	▪	▪	▪	▪	-	-	-	-
Témoin de marche (indicateur)	▪	▪	-	▪	▪	▪	▪	▪	▪
Témoin de batterie (indicateur)	▪	▪	▪	▪	▪	▪	▪	▪	▪
Mode d'économie de la batterie	-	-	▪	▪	▪	▪	▪	▪	▪
Protection automatique lorsque la batterie est déchargée	-	-	-	▪	▪	▪	▪	▪	▪
Mode demi-puissance / mode sauvage	-	-	-	-/▪	-/▪	-/▪	-/▪	-/▪	-/▪
Mode économiseur de nuit	-	-	▪	▪	▪	▪	▪	▪	▪
Normal - mode d'impulsion lente	-	-	-	▪	▪	▪	▪	▪	▪
Kit de connexion au réseau inclus	▪	▪	▪	▪	▪	▪	▪	▪	▪
Panneau solaire (Watt)	2,2W	2,2W	1,5W	3,8W	3,8W	4W	7W	20W	40W
Batterie rechargeable incluse	▪	▪	▪	▪	▪	▪	▪	▪(2x)	▪(2X)
Batterie recommandée (conseil minimum)	Lithium 3,2V-6Ah	Lithium 3,2V-6Ah	VRLA 6V-4Ah	LiFePO 3,2V-6Ah	LiFePO 3,2V-12Ah	VRLA 6V-10Ah	VRLA 12V-7.2Ah	*2x VRLA 12V-7.2Ah	*2x VRLA 12V-7.2Ah
Batterie de rechange recommandée (n° d'art.)	-	-	075188	-	-	000459	000442 or 033931	(2x) 033931	(2x) 033931
Nombre minimal de prises de terre conseillé (non inclus)	1x0,5m	1x0,5m	1x0,5m	1x1m	1x1m	1x1m	2x1m	2x1m	4x1m
Support approprié (hauteur)	Piquet en fer (max.12mm)	Piquet en fer (max.12mm)	730003 (50cm) 007509 (88cm)	571126	571126	730003 (50cm) 007509 (88cm)	730003 (50cm) 007509 (88cm)	730003 (50cm) 007509 (88cm)	730003 (50cm) 007509 (88cm)
Classification IPX	IPX4	IPX4	IPX4	IPX4	IPX4	IPX4	IPX4	IPX4	IPX4
Garantie	3 ans	3 ans	3 ans	3 ans	3 ans	3 ans	3 ans	3 ans	3 ans
Dimensions (lxh mm)	140x50x165	140x50x165	175x180x250	190x171x151	190x171x151	305x205x275	355x215x275	330x305x472	660x305x472
Poids (Kg)	0,93	0,93	1,9	1,2	1,4	4	5	12,2	14,4

Rev.v1.1-2022

▪ Standard / adéquat ○ Optionnel - Non compatible

Directive DEEE

Nos électrificateurs sont marqués conformément à la directive européenne 2012/19 /EU concernant les déchets d'équipements électriques et électroniques (directive DEEE).

Dans le cas où vous voulez vous débarrasser de l'électrificateur, vous ne pouvez pas le déposer dans une déchetterie municipale.

L'appareil doit être adressé là où vous l'avez acheté ou à vos frais à Gallagher Europe.

Ainsi, vous contribuez au traitement des déchets de manière appropriée et prévenez des risques éventuels sur l'environnement et la santé publique.

Spécificités électrificateurs solaires

S220 S230



	061556	060870
Électrificateurs	B200	
Batterie	Premium Turbo AGM 60Ah	Premium Turbo AGM 75Ah
Panneau solaire (W)	20W	30W
Support pour panneau solaire	▪	▪
Tension de sortie maximale (V)	9000	
Tension à la charge 500 Ohm (V)	4300	
Énergie de charge (J)	1,5	
Énergie maximale de l'impulsion (J)	1,1	
Fil unique - Conditions idéales (km)	60	
Distance multifilaire (2) - Conditions idéales (km)	20	
Distance multifilaire (2) - Végétation légère (km)	7	
Distance multifilaire (3) - Recommandée (km)	5	
Surface de la grille (Ha/Acre)	10/25	
Consommation moyenne de courant de la batterie 12V (mA)	120	
Consommation moyenne de courant de la batterie 12 V (mA)	40	
Cheval, bovin	▪	
Mouton, chèvre	▪	
Cochon	▪	
Jeu	▪	
Mode d'économie de la batterie	▪	
Témoin de batterie (indicateur)	▪	
Protection automatique lorsque la batterie est déchargée	▪	
Mode demi-puissance	▪	
Mode économiseur d'énergie	▪	
Mode économie de nuit	▪	
Normal - mode d'impulsion lente	▪	

Rev.v1.0-2022



Spécificités station solaire

ce qui est inclus		MBS2800i	MBS1800i	MBS800
		083053	083060	083077
Image	Description de la pièce	Inclus	Inclus	Inclus
1	électrificateur MBS2800i - 230V/12V/21J	Y	-	-
1	électrificateur MBS1800i - 230V/12V/14J	-	Y	-
1	électrificateur MBS800 - 230V/12V/Solaire/7,5J	-	-	Y
2	Contrôleur Energizer Série i	Y	Y	-
3	Régulateur de charge solaire BlueSolar MPPT 100/30 de Victron	Y	Y	Y
4	Module solaire 345 Watt	*Y	*Y	*Y
5	Victron Smart Battery Protect BP-65	Y	Y	Y
6	Batterie VRLA WPL120Ah-12RN	4x	2x	2x
	Bentonite Super Earthing Mix (6,5kg)	3x	2x	1x
	Piquet de terre 1m	7x	5x	3x
	Prise de terre	3x	2x	2x
	Pince de terre	4x	3x	2x
	Câble de sortie 2,5mm	40m	30m	10m
	Collier de serrage angle avec écrou hexagonal	10x	10x	10x
	Bouclier en aluminium Solarstation	3x	3x	3x
	Station solaire manuelle	Y	Y	Y
	Boîte métallique 1100x1200x1100mm	Y	Y	Y
	Palette plastique 1200x1200mm	Y	Y	Y
	Dimensions station solaire (Lxlxh)	1200x1200x1500	1200x1200x1500	1200x1200x1500
	Poids total approx. de la station solaire (kg)	245	168	156

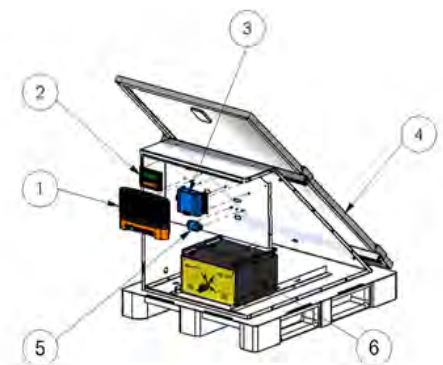

Rev.v1.0-2022

Spécificités Panneaux solaires

10Watt Panneau solaire 20Watt Panneau solaire 30Watt Panneau solaire 50Watt Panneau solaire 60Watt Panneau solaire

	041701	041732	041725	027897	041718
Puissance de crête nominale (Wp)	10Watt	20Watt	30Watt	50Watt	60Watt
Tension nominale (Vmp)	17.3	17.5	17.5	17.5	17.5
Courant nominal (Imp)	0.59A	1.15A	1.72A	2.86A	3.43A
Tension à vide (Voc)	21.6	22.0	22.0	22.0	22.0
Tension de court-circuit (Isc)	0.65A	1.27A	1.90A	3.17A	3.80A
Température de fonctionnement	-40C to +85C	-40C to +85C	-40C to +85C	-40C to +85C	-40C to +85C
Tension maximale du système (DC)	1000V	1000V	1000V	1000V	1000V
Type de panneau	Poly-cristalline	Poly-cristalline	Poly-cristalline	Poly-cristalline	Poly-cristalline
Nombre de cellules	36 (4x9)	36 (4x9)	36 (2x18)	36 (4x9)	36 (4x9)
Type de verre	tempered	tempered	tempered	tempered	tempered
Épaisseur du verre (mm)	3,2	3,2	3,2	3,2	3,2
Régulateur de tension monté	2Amp	2Amp	10Amp	10Amp	10Amp
Liste	Anodized Aluminium Alloy	Anodized Aluminium Alloy	Anodized Aluminium Alloy	Anodized Aluminium Alloy	Anodized Aluminium Alloy
Convient pour (minimum recommandé)*	B20, B60, B100 BA20, BA30	B35, B40, B50, B80 BA40, MB150, MBS200	BA80, B180, MBS200 B200, B300, MB300	B280, MBS400	B700, MBS800 MBS/M i Series
Batterie 12V minimale recommandée (Ah/Ah)	25/65	65/85	85	105	105
Câble de connexion à la batterie fourni (m)	2	2	3	3	3
Pince crocodile incluse	▪	▪	▪	▪	▪
Garantie	2 ans	2 ans	2 ans	2 ans	2 ans
Longueur x largeur x hauteur (mm)	340 x 280 x 17	340 x 450 x 25	340 x 635 x 25	660 x 530 x 35	660 x 630 x 35
Poids (Kg)	1,1	1,8	2,5	4,2	5,0

Accessoires disponibles (non inclus)

073511 - Solarbox de Gallagher	▪	▪	▪	-	-
069774 - Support pour montage sur poteau, mur et armoire anti-effraction.	▪	▪	▪	-	-
069781 - Support pour montage sur poteau, mur et armoire anti-effraction.	-	-	-	▪	▪
068709 - Support de panneau solaire pour B100, B200 et B300	▪	▪	▪	-	-

Rev.v1.0-2024

MultiPower électrificateurs

12V électrificateurs

	Ref.	Ah	Dimensions LxWxH mm	Poids (Kg)	MultiPower électrificateurs					12V électrificateurs						
					MB150 388311	MB300 388328	MB1000 301303	MBS200 389318	MBS400 390307	MBS800 390314	B20 028818	B35 356433	B40 386317	B50 028931	B100 392004	B200 393001
12Volt PremiumTurbo AGM	086382	100Ah	353x238x165	26,5	▪	▪	▪	▪	▪	▪						
	086399	75Ah	278x175x190	20,5	▪	▪	▪	▪	▪	▪				▪	▪	▪
	086405	60Ah	242x175x190	17,8	▪	▪	▪	▪	▪	▪				▪	▪	▪
12Volt Premium LA	086351	105Ah	353x175x190	21,5	▪	▪	▪	▪	▪	▪						
	086368	80Ah	278x175x190	16,5	▪	▪	▪	▪	▪	▪				▪	▪	▪
	086375	65Ah	242x175x190	14	▪	▪	▪	▪	▪	▪				▪	▪	▪
12Volt VRSLA	033553	25Ah	166x175x125	8,0							▪ (vertical)	▪ (vertical)	▪ (vertical)	▪ (vertical)		
	047031	12Ah	151x98x101	3,7												
	033931	7.2Ah	151x65x94	2,5												
	047024	5Ah	90x70x107	1,45												
9Volt Air Alkaline	063451	210Ah	190x125x160	4,6							▪	▪	▪	▪	▪ (2x)	
	048588	175Ah	190x125x160	3,125							▪	▪	▪	▪	▪ (2x)	
	008711	160Ah	190x125x160	3,075							▪	▪	▪	▪	▪ (2x)	
	008704	120Ah	160x110x115	2,6							▪	▪	▪	▪		
	007578	55Ah	160x110x115	1,6							▪	▪				
6V VRSLA	000459	10Ah	151x50x94	1,7												
		7Ah	151x34x100	1,26												
	075188	4Ah	70x45x105	0,71												

Rev.v1.0-2022

Spécificités Capacité des Enrouleurs

Enrouleur démultiplié (500 mètre) Enrouleur démultiplié (500 mètre) Haspel 500m Enrouleur (500 mètre) Enrouleur (400 mètre) Enrouleur (200 mètre) Enrouleur démultiplié grande longueur 1200m



Conducteurs	061139	768502	061115	046167	008919	008933	016313
Cordon TurboLine	200m	200m	200m	200m	300m	150m	400m
Vidoflex 3 PowerLine	500m	500m	500m	500m	400m	200m	1200m
Vidoflex 6 PowerLine	500m	500m	500m	500m	400m	200m	1200m
Vidoflex 9 TurboLine Plus	400m	400m	400m	400m	250m	150-200m	1000m
Vidoflex 12 TurboLine	400m	400m	400m	400m	250m	150-200m	1000m
Ruban TurboLine 12,5 mm	200m	200m	200m	200m	150m	80m	400m
Ruban TurboLine 20mm	150m	150m	150m	150m	-	-	200m
Ruban TurboLine 40mm	100m	100m	100m	100m	-	-	200m

Rev.v1.0-2022

- Standard/convient pour
- o En option
- Indisponible



9/12Volt électrificateurs

électrificateurs solaires

BA20 356310	BA30 356303	BA40 356327	BA80 356358	S10 341309	S16 341316	S17 034423	S20 >2017 341323	S20 <2017 030965	S22 344348	S40LE 345321	S40 345307	S50 030972	S100 346304	S200 360300	S400 036307
(vertical)	(vertical)	(vertical)	(vertical)												
▪	▪	▪	▪					▪							
▪	▪	▪	▪												
▪	▪	▪	▪												
▪	▪	▪	▪												

Rev.v1.0-2022

* Remplacez toujours les deux piles en même temps : CSB HITACHI EVX1272 ou YUASA REW45-12 ou équivalent

Spécificités conducteurs - Ruban

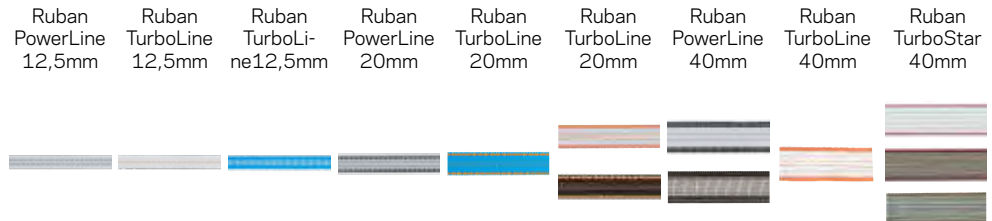

	Ruban PowerLine 12,5mm	Ruban TurboLine 12,5mm	Ruban TurboLine 12,5mm	Ruban PowerLine 20mm	Ruban TurboLine 20mm	Ruban TurboLine 20mm	Ruban PowerLine 40mm	Ruban TurboLine 40mm	Ruban TurboStar 40mm
	062303 026237	076232 086231 079445 079438	079391	106236	086306	007608 060702	006246 060696	007592	072439 010608 070862 072446 010615 070879 010516
Couleur	Blanc/noir	Blanc/orange	Bleu	Blanc/noir	Bleu	Blanc/orange Terra/orange	Blanc/noir Terra/noir	Blanc/orange	Blanc/orange Vert/orange Terra/orange
Mètres sur rouleau	100m 200m	200m 400m	200m	200m	200m	200m	200m	200m	100m 200m 350m
Duopak	-	2x200m 2x400m	-	-	-	-	-	-	-
Largeur (mm)	12,5	12,5	12,5	20	20	20	40	40	40
Ø fils en plastique (nylon)	0,3	0,38	0,38	0,38	0,38	0,38	0,5	0,5	0,5
Nombre de conducteurs en acier inoxydable	4	3	3	5	3	3	11	11	10
Ø conducteurs en acier inoxydable	0,15mm	2x0,16mm 1x0,20mm	2x0,16mm 1x0,20mm	0,15mm	2x0,16mm 1x0,20mm	2x0,16mm 1x0,20mm	0,20mm	10x0,16mm 1x0,20mm	0,20mm
Nombre de fils de cuivre étamés	1	2	2	1	2	2	1	4	4
Ø fils de cuivre étamé	0,25mm	0,25mm	0,25mm	0,25mm	0,25mm	0,25mm	0,25mm	0,25mm	0,30mm
Fil de dentelle renforcé	-	▪	▪	▪	▪	▪	▪	▪	▪
Résistance (Ohm/mètre)	0,18	0,09	0,09	0,18	0,09	0,09	0,17	0,05	0,04
Résistance à la traction (kg)	65	100	100	175	200	200	450	380	520
TurboStar	-	-	-	-	-	-	-	-	▪
TurboLine	-	▪	▪	▪	▪	▪	-	▪	-
PowerLine	▪	-	-	▪	-	-	▪	-	-
Cheval	▪	▪	-	▪	-	▪	▪	▪	▪
Bétail	▪	▪	-	▪	-	-	-	-	-
Gibier	-	-	▪	-	▪	-	-	-	-
Longueur de fils conseillée (m)	< 500	> 500	> 500	< 500	> 500	> 500	< 500	> 500	> 500
Tension au début de la clôture	8000V	8000V	8000V	8000V	8000V	8000V	8000V	8000V	8000V
à 100m	6000V	7600V	7600V	6000V	7600V	7600V	6000V	8000V	8000V
à 500m	4500V	6400V	6400V	4500V	6400V	6400V	4400V	7500V	7500V
à 1000m	2500V	5300V	5300V	2500V	5300V	5300V	2300V	7000V	7000V
Garantie UV	5 Années	5 Années	5 Années	5 Années	5 Années	5 Années	5 Années	5 Années	7 Années

Rev.v1.0-2022



Spécificités conducteurs - Vidoflex

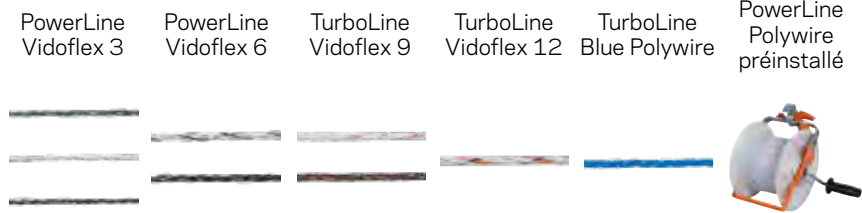

	PowerLine Vidoflex 3	PowerLine Vidoflex 6	TurboLine Vidoflex 9	TurboLine Vidoflex 12	TurboLine Blue Polywire	PowerLine Polywire préinstallé
	019335 010554 063987	021680 021697 054855 063970 072422	011247 011254 049028 054862 075775 069316 069323 079421	079377	079384 075829 072477 079452	061184 (Twined - similaire à Vidoflex 3)
Couleur	Blanc, Vert, Terra	Blanc, Terra	Blanc/orange Terra/orange	Blanc/orange/ zwart	Bleu	Blanc/noir
Mètres sur rouleau	100m 200m	200m 400m 1000m	200m 400m 1000m	400m	200m 400m 1000m	500m
Duopak	-	-	2x200m 2x400m 2x1000m	-	2x400m	-
Diamètre (mm)	2	2,5	3	3	3	2
Nombre de fils en plastique (nylon)	18	18	24	35	21	18
Ø fils en plastique (nylon)	0,25mm	0,30mm	0,25mm	0,25mm 0,35mm	0,38mm	0,25mm
Nombre de fils en acier inoxydable	6	6	6	6	-	-
Ø fils en acier inoxydable	0,15mm	0,20mm	0,15mm	0,20mm	-	-
Nombre de fils de cuivre toronnés	-	-	3	4	3	-
Ø fils de cuivre étamé	-	-	0,25mm	0,25mm	0,25mm	-
Résistance (Ohm/mètre)	6,8	3,8	0,06	0,046	0,06	6,0
Résistance à la traction (kg)	47	80	105	105	105	60
TurboLine	-	-	▪	▪	▪	-
PowerLine	▪	▪	-	-	-	▪
Moutons, Chèvres	▪	▪	▪	▪	-	▪
Bétail	▪	▪	▪	▪	-	▪
Grand gibier	▪	▪	▪	▪	▪	▪
Petit gibier	-	-	-	-	▪	-
Longueur de fils conseillée (m)	< 500	< 500	> 500	> 500	> 500	< 500
Début de la clôture	8000V	8000V	8000V	8000V	8000V	8000V
à 100 m	3600V	4900V	7800V	7900V	7800V	3600V
à 500 m	1100V	2300V	7000V	7400V	7000V	1100V
à 1000 m	600V	1400V	6400V	6900V	6400V	600V
Garantie UV	5 Années	5 Années	5 Années	5 Années	3 Années	2 Années

Rev.v1.0-2022



Spécificités conducteurs - Cordon

EconomyLine Cordon

PowerLine Cordon

TurboLine Cordon



	063918 063932	063925 063949	063963 072460	063956 072453	057856 056101 069293 069798	058006 057993 069309 069804
Couleur	Blanc/noir Terra/noir		Blanc/noir Terra/noir		Blanc/orange Terra/orange	
Mètres sur rouleau	100m 200m 500m		200m 500m		200m 500m	
Duopak	-		-		2x200m 2x500m	
Diamètre (mm)	5		5+		6+	
Ø fils en plastique (nylon)	0,2		0,3		0,3	
Nombre de conducteurs en acier inoxydable	5		5		8	
Ø conducteurs en acier inoxydable	0,2mm		0,2mm		0,2mm	
Nombre de fils de cuivre étamés	-		1		3	
Ø fils de cuivre étamé	-		0,25		2x0,25mm 1x0,30mm	
Résistance (Ohm/mètre)	3,82		0,18		0,06	
Résistance à la traction (kg)	330		330		430	
TurboLine	-		-		▪	
PowerLine	-		▪		-	
EconomyLine	▪		-		-	
Cheval	▪		▪		▪	
Bétail	▪		▪		▪	
Gibier	-		-		▪	
Longueur de fils conseillée (m)	< 500		< 500		> 500	
Tension au début de la clôture	8000V		8000V		8000V	
à 100m	4700V		6000V		8000V	
à 500m	2000V		4500V		7500V	
à 1000m	1000V		2500V		7000V	
Garantie UV	3 Années		5 Années		7 Années	



Spécificités conducteurs - High Tensile

HT Fil 1,6mm	MT Fil 1,8mm	HT Fil 1,8mm	HT Fil 2,5mm	HT Gallagher Electromax 2,65mm	TurboStar EquiFence 7,2/2,7mm HTHC	EquiFence 7,5/2,5mm HT
-----------------	-----------------	-----------------	-----------------	---	---	------------------------------



	004195 004188	060412	077311	039999	069385	912042 912240	009124 053858
Couleur	Argent	Argent	Argent	Argent	Argent	Blanc, terra, orange 4 conducteurs	Blanc, terra 3 conducteurs
Mètres sur rouleau	315m 1580m	500m	1250m	625m	600m	250m	250m
Diamètre (mm)	1,6	1,8	1,8	2,5	2,65	7,8	7,5
Nombre de diapositives	1	1	1	1	1	1	1
Ø conducteurs en mm	1,6	1,8	1,8	2,5	2,65	2,7	2,5
Résistance (Ohm/mètre)	0,07	0,067	0,050	0,035	0,029	0,0115	0,035
Résistance à la traction (kg)	220	250	350	500	550	400	500
Haute résistance à la traction	▪	-	▪	▪	▪	▪	▪
Traction moyenne	-	▪	-	-	-	-	-
Propriétés spéciales	revêtement de zinc aluminium magnésium	revêtement de zinc aluminium magnésium	revêtement de zinc aluminium magnésium	revêtement de zinc aluminium magnésium	revêtement de zinc aluminium magnésium	Noyau conducteur de 2,7 mm de haut, fortement galvanisé High Tensile, protégé par un plastique blanc ou terra non-conducteur avec 4 couches de carbone conducteur.	Noyau de 2,5 mm galvanisé à haute résistance, protégé par un plastique blanc ou terra non-conducteur avec 3 couches de carbone conducteur.
Cheval	-	-	-	-	-	▪	▪
Bétail	▪	▪	▪	▪	▪	-	-
Porc	-	▪	▪	▪	-	-	-
Moutons	▪	▪	▪	▪	▪	-	-
Chèvre	▪	▪	▪	▪	▪	-	-
Gibier	▪	▪	▪	▪	▪	-	-
Longueur de fils conseillée (m)	> 500	> 500	> 500	> 500	> 500	< 500	< 500
Tension au début de la clôture	8000V	8000V	8000V	8000V	8000V	8000V	8000V
à 100m	8000V	8000V	8000V	8000V	8000V	8000V	8000V
à 500m	7500V	7600V	7700V	7800V	7950V	7900V	7700V
à 1000m	7000V	7100V	7300V	7500V	7800V	7800V	7500V
Garantie	10 ans	10 ans	10 ans	10 ans	10 ans	10 ans	10 ans

Rev.v1.0-2022



Gallagher

Adaptateur 230V/15V MB/MBS	22	Enfonce-pieux piquet Insultimber	45, 82	Isolateur à vis BS bois (125)	68
Adaptateur 230V/15V MB/MBS	40	Enfonce-piquet Line Post isolé	47, 82	Isolateur à vis BS bois (25)	68
Adaptateur 230V/15V MBSi	15, 20, 21, 39, 40	Enrouleur 200m	55	Isolateur à vis BS Super bois (250)	68
Adaptateur de levage pour piquet Line post	47, 82	Enrouleur 400m	55	Isolateur à vis BS Super bois (100)	68
Aluminium plaquette "Attention clôture électrique" (1)	39	Enrouleur 500m	55	Isolateur à vis BS Super bois (25)	68
Anneau de fixation Premium 40/60mm M6/M8 (5)	73	Enrouleur avec Fil synthétique 500m	55	Isolateur à vis Economy (75)	68
Araignée de prairie (5)	52	Enrouleur de rappel blanc 15m	78	Isolateur à vis XDI (125)	67
Arrache-piquets universel	82	Enrouleur de rappel Cordon terra 18m	78	Isolateur à vis XDI (25)	67
B10	27	Enrouleur de rappel terra 15m	78	Isolateur à vis XDI (250)	67
B100	24	Enrouleur démultiplié 500m	55	Isolateur à vis XDI (75)	67
B200	24	Enrouleur démultiplié grande longueur 1200m	55	Isolateur à vis XDI métal (10)	68
B300	24	Enrouleur Econo 500m	55	Isolateur à vis XDI métal (125)	68
B60 - 12V/0,6J	22	Épingle courte pour Insultimber/Eco (1000)	45, 47, 71	Isolateur d'ancrage 2 directions noir (4)	80
BA20	27	Épingle longue pour Insultimber/Eco (25)	45, 47, 71	Isolateur d'ancrage 2 directions noir (5)	80
BA30	9, 27	Épingle longue pour Insultimber/Eco (1000)	45, 47, 70	Isolateur d'ancrage 2 directions pour piquets fer noir (5)	80
BA40	26	Épingle longue pour Insultimber/Eco (50)	45, 47, 70	Isolateur d'ancrage 3 directions noir (4)	80
BA80	26	EquiFil blanc 7,5mm - 20kg - 250m	57	Isolateur d'angle à poulie pour piquets bois (30)	70
Barrière à ressort 5m	79	Escargots - Boîtier de raccordement	44	Isolateur d'angle à poulie pour piquets bois (5)	70
Barrière à ressort blanc 5m	79	Fil d'acier tressé 2,0mm - 3kg - 200m	57	Isolateur d'angle à poulie pour piquets fer (5)	70
Barrière Hot Rod 2 battants 3,7m	77	Fil d'acier tressé 2,0mm - 6kg - 400m	57	Isolateur de coin en porcelaine (6)	70
Barrière Hot Rod 2 battants 5,0m	77	Fil ElectroMax 2,65mm - 26kg - 600m	56	Isolateur de coin en porcelaine (60)	70
Batterie 12V 7.2Ah pour S100, S200, S400	28, 29, 32	Fil High Tensile 1,6mm - 25kg - 1580m	56	Isolateur de coin noir (100)	69
Batterie 12V/25Ah SLA - 166x175x125mm	32	Fil High Tensile 1,8mm - 5kg - 315m	56	Isolateur de coin noir (5)	69
Batterie 6V 10Ah pour S40/S40LE	29, 33	Fil High Tensile 1,8mm - 1250m	56	Isolateur de coin renforcé blanc (100)	69
Batterie 6V 4Ah pour S10, S16, S20	33	Fil High Tensile 2,5mm - 25kg - 625m	56	Isolateur de coin renforcé blanc (5)	69
Boîtier anti-vol	23	Fil Medium Tensile 1,8mm - 10kg - 500m	57	Isolateur de coin renforcé noir (100)	69
Boulon d'assemblage rond avec écrou hexagonal (10)	75	Fil Moutons Combi, orange 105/1-14/V-50m	60	Isolateur de coin renforcé noir (5)	69
Boulon d'assemblage rond avec écrou hexagonal (100)	75	Filet Chèvres Combi, orange 105/1-14/V-50m	60	Isolateur de coin ruban TurboLine avec écrou papillon (30)	71
Boulons coulés avec écrou hexagonal (100)	75	Filet de loup, Bleu 120/1W14/B-50m	61	Isolateur de coin ruban TurboLine avec écrou papillon (5)	71
Boulons coulés avec écrou papillon (10)	75	Filet de loup, orange 120/2W14/V-50m	61	Isolateur de coin ruban TurboStar (30)	71
Boulons coulés avec écrou papillon (100)	75	Filet de loup, orange 120/2W14/V-plus/min-50m	61	Isolateur de coin ruban TurboStar (5)	71
Câble de raccordement 12V (1)	40	Filet de loup, orange 90/1-14/B-50m	61	Isolateur de soutien ruban PowerLine (125)	71
Câble de raccordement 12V B60 (1)	40	Filet de loup, orange 90/2-14/B-50m	61	Isolateur de soutien ruban PowerLine (25)	71
Câble de raccordement 12V MB/MBS serie	40	Filet de loup, orange 90/1-14/B-50m	61	Isolateur de soutien W noir (175)	68
Câble de raccordement 130cm (1)	76	Filet moutons, orange 90/1-14/V-50m	59	Isolateur de soutien W noir (25)	68
Câble de terre 1,6mm souple, rouleau de 10m, 100 Ohm/km	34	Filet moutons, orange 90/2-14/B-50m	59	Isolateur de soutien W Super blanc (175)	69
Câble de terre 1,6mm souple, rouleau de 25m, 100 Ohm/km	34	Filet moutons, orange 90/1-14/V-50m	58, 59	Isolateur de soutien W Super blanc (25)	69
Câble de terre 1,6mm souple, rouleau de 50m, 100 Ohm/km	34	Filet moutons, orange 90/2-14/B-50m	58, 59	Isolateur de soutien W Super noir (175)	69
Câble de terre 2,5mm souple, rouleau de 100m, 35 Ohm/km	34	Filet moutons, orange 90/2-14/V-50m	58, 59	Isolateur de soutien W Super noir (25)	69
Câble de terre 2,5mm souple, rouleau de 25m, 35 Ohm/km	34	Filet moutons, orange 90/2W14/V-50m	59	Isolateur Piquet Multi-fil Insulator Blanc (20)	50
Câble de terre 2,5mm souple, rouleau de 400m, 35 Ohm/km	34	Filet poulets, orange 112/2-15/N-50m	62	Isolateur Piquet Multi-fil Insulator Orange (50)	50
Câble de terre 2,5mm souple, rouleau de 50m, 35 Ohm/km	34	Filet poulets, orange 112/1-15/V-50m	62	Isolateur pour gouttière Martre Kit (5)	44
Câble de terre, doublement isolé XL Rouge 2,5m 50m	34	Filet poulets, vert 112/1-9/N-25m	62	Isolateur pour piquet de fer (5)	51
Câbles 12V pour électrificateur 9V (1)	40	Filet poulets, vert 112/2-15/N-50m	62	Isolateur pour système clôture bi-conducteur positif-négatif (30)	72
Câbles: poste clôture 9/12V (1)	40	Filet poulets, vert 112/1-15/N-50m	62	Isolateur réglable pour piquet de fer (10)	51
Centrale solaire MBS1800i	15	Filet sanglier, blanc 75/1-14/B-50m	61	Isolateur ruban TurboLine (100)	71
Centrale solaire MBS1800i	16	Fixation pour panneau B100/B200/B300	24, 36	Isolateur ruban TurboLine (20)	71
Centrale solaire MBS2800i	15	FoxlightS	44	Isolateur ruban TurboStar (100)	71
Centrale solaire MBS2800i	16	FoxlightS Solar	44	Isolateur ruban TurboStar (20)	71
Centrale solaire MBS800	20	Gallagher Caisson de protection	23	Isolateur supérieur pour piquet PVC 13mm (1)	52
Chargeur de batteries Premium 6/12V PRO 4.0 Li 4A	33	Gallagher Line Post isolé 1,40m (4)	47	Isolatore distanziatore ad anello 17,5 cm (5)	74
Clip extrémité tube central roue	52	Gallagher Line Post isolé 1,90m (4)	47	Isolatore distanziatore ad anello 40 cm (5)	74
Clip Ruban TurboStar pour piquet Line post (100)	47, 71	Gallagher Line Post isolé 2,05m (10)	47	Jeu de câbles multi-fils	40
Clip Ruban TurboStar pour piquet Line post (12)	47, 71	Gallagher Line Post isolé interm. 0,95m (10)	47	Jeu de câbles multi-fils	54
Clip U roue	52	Gyrophare	14, 15, 38, 39	Jeu de câbles: poste clôture 9V/12V (1)	40
Clip-fil pour le piquet Line post isolé (100)	47, 67	i Series Contrôleur d'alarme	14, 15, 38, 39	Jeu de pontage 60cm (1)	65
Clip-fil pour le piquet Line post isolé (20)	47, 67	i Series Moniteur de clôture	14, 37, 39	Jeu de pontage 60cm (1)	65
Coeur	52	i Series Télécommande	14, 37, 39, 41	Jeu de pontage 60cm (1)	76
Collier de serrage (1)	35	Insultimber (FSC®) Jambe de force 200x4x8cm (1)	45	Kit Animaux de compagnie et Jardin 80cm M35 230V	42
Conducteur 2,5mm XL, rouleau de 200m, 8,4 Ohm/km	34	Insultimber (FSC®) Piquet 150x3,8x3,8cm (1)	45	Kit Animaux de compagnie et Jardin 80cm S6 Solaire	31, 42
Connecteur à ruban 20/40mm (5)	65, 66, 76	Insultimber (FSC®) Piquet 210x5x5cm (1)	45	Kit Barrière 4 Rubans 12,5mm blanc 6m	77
Connecteur Cordon inox (25)	64, 65, 76	Insultimber (FSC®) Piquet de coin 200x8x8cm (1)	45	Kit Barrière 4 Rubans 40mm terra 6m	77
Connecteur Cordon inox (4)	64, 65, 76	Insultimber (FSC®) Piquet intermédiaire 110x3,8x2,6cm (1)	45	Kit de clôture électrique pour chat	43
Connecteur Cordon inox avec écrou papillon (4)	64, 65, 76	Insultimber (FSC®) Piquet intermédiaire 126x3,8x2,6cm (1)	45	Kit de clôture électrique pour chat S6 Solar	31, 43
Connecteur de câble (2)	35	Insultimber (FSC®) Piquet intermédiaire 95x3,8x2,6cm (1)	45	Kit de clôture pour oiseaux	43
Connecteur pour piquets de terre (1)	35	Interrupteur 230 V Moniteur de clôture orange	38	Kit de mise à niveau Wolf pour filet à moutons de 90 cm (8)	60
Connecteur pour poignée 40mm ruban (4)	80	Interrupteur à distance 30cm spécial grillage noir (25)	74	Kit de panneaux solaires pour moniteur de clôture 37, 39	39
Connecteur ruban 12,5/20mm (5)	66, 76	Isolateur à distance 30cm type pinlock noir (25)	74	Kit de réparation Filet	62
Connecteur ruban 20/40mm (5)	65, 66, 76	Isolateur à distance à écrou 20cm/M6 (10)	73	Kit escargots S6 Solar (20mtr)	44
Connecteur Vidoflex (4)	63, 64, 76	Isolateur à distance à écrou XDI 10cm/M6 (20)	73	Kit isolateur de coin renforcé blanc avec fil d'acier inox (5)	69
Contrôle de la clôture	38	Isolateur à distance à écrou XDI 20cm/M6 (10)	72	Kit Jardin et Étang 50cm M35 230V	43
Contrôleur de débordement (5600 Ohm)	38	Isolateur à distance à vis 10cm (20)	72	Kit Jardin et Étang 50cm S6 Solaire	31, 43
Contrôleur de passerelle WiFi	6, 14, 15, 37, 39	Isolateur à distance à vis 10cm (90)	72	Kit Martre Isolateur gouttière (1)	44
Cordon ECO blanc 100m	65	Isolateur à distance Live Tip 16cm (20)	73	Kit Martre M50 230V	44
Cordon ECO blanc 200m	65	Isolateur à distance Live Tip 26cm (20)	73	Kit petit Jardin M35 230V	43
Cordon ECO blanc 500m	65	Isolateur à distance Live Tip pour le métal 16cm (20)	73	Kit porte à cordon élastique blanc 3/6m	78
Cordon ECO terra 200m	65	Isolateur à distance queue de cochon 17,5cm blanc (10)	74	Kit porte à cordon élastique blanc 6,5/11m	78
Cordon élastique blanc 50m	78	Isolateur à distance queue de cochon 40cm blanc (10)	74	Kit porte à cordon élastique Multipack (4x 3/6m)	9, 78
Cordon élastique terra 50m	78	Isolateur à distance queue de cochon 40cm blanc (10)	74	Kit porte à cordon élastique terra 3/6m	78
Cordon PowerLine tressé blanc 200m	64, 65	Isolateur à distance queue de cochon 40cm blanc (10)	74	Kit solaire 20W + support	21, 22
Cordon PowerLine tressé blanc 500m	64, 65	Isolateur à distance queue de cochon 40cm blanc (10)	74	Kit solaire 40W + support	21
Cordon PowerLine tressé terra 200m	64, 65	Isolateur à distance queue de cochon 40cm blanc (10)	74	Kit tendeur de démarrage (2)	56, 57, 75
Cordon PowerLine tressé terra 500m	64, 65	Isolateur à distance queue de cochon 40cm terra (10)	74	Kit Volaille B60 12V	44
Crochet pour piquet enrouleur (5)	54	Isolateur à distance XDI 18cm (100)	72	Le piquet de support pour la série S, hauteur 90cm	28, 29
Détecteur de perte (Fault Finder)	41	Isolateur à distance XDI 18cm (10)	72	Live Tip Isolateur à distance à écrou 26cm/M6 (20)	73
Dévidoir	81	Isolateur à écrou, blanc ø6-14mm (10 pcs)	51, 52, 74	M120	19
Dévidoir avec fil poly 102m	53	Isolateur à écrou, noir ø4-10mm (20 pcs)	51, 52, 74	M1400	17
Dévidoir avec fil turbo 102m	53	Isolateur à écrou, noir ø4-10mm (250 pcs)	74	M160	19
Double Isolateur distance à anneau 80cm terra (5)	74	Isolateur à écrou, vert ø 8,5-13mm (20 pcs)	51, 52, 74	M35	19
Embout de visseuse pour isolateurs métal	67, 68, 81	Isolateur à écrou, vert ø8,5-13mm (250 pcs)	74	M350	18
Embout universel de visseuse pour isolateurs	67, 68, 81	Isolateur à vis à distance XDI 10cm (100)	72	M50	19
Enfonce-pieux piquet Eco	47, 82	Isolateur à vis à distance XDI 10cm (20)	72	M5000i	14
		Isolateur à vis à distance XDI 18cm (10)	72	M550	18
		Isolateur à vis à distance XDI 18cm (100)	72	M650	18
		Isolateur à vis bois	68	M950	17
				Manchon pour enfonce-piquet Line Post isolé	47, 82

Manivelle pour tendeur rotatif	82	Piquet PVC noir 19mm 2,00m (10)	52	TurboLine Fil synthétique bleu 400m	64
Manivelle Super	82	Piquet queue de cochon orange (10)	51	TurboStar EquiFil blanc 250m	57
Masse	45, 82	Piquet Vario 1,55 m (20)	49	TurboStar EquiFil terra 250m	57
MB150	22	Piquet Vario blanc 1,00m (10)	49	Vidoflex 12 TurboLine Plus blanc 400m	63
MB300	22	Piquet Vario terra 1,00m (10)	49	Vidoflex 3 PowerLine blanc 200m	64
MBS1000i	6, 15	Piquets Cheval terra 1,55m (5)	48	Vidoflex 3 PowerLine terra 100m	64
MBS1800i	15	Plaque de connexion ruban TurboStar (5)	71	Vidoflex 3 PowerLine vert 100m	64
MBS200	21	Plaquette "Attention clôture électrique" (universelle) (1)	39	Vidoflex 6 PowerLine blanc 1000m	64
MBS2800i	8, 15	Plaquette métallique	52	Vidoflex 9 TurboLine blanc 200m	64
MBS400	8, 21	Poignée à compression N noir (1)	79	Vidoflex 6 PowerLine blanc 400m	64
MBS800	20	Poignée à compression N noir (10)	79	Vidoflex 6 PowerLine terra 200m	64
Mélange Bentonite pour piquet de terre (6kg)	35	Poignée bi-matière orange cordon (inox) (1)	79	Vidoflex 6 PowerLine terra 400m	64
Menuisier de fil de clôture (5)	56, 57	Poignée bi-matière orange cordon (inox) (4)	79	Vidoflex 9 blanc 200m	63
Module de contrôle i-serie	39	Poignée bi-matière orange ruban (inox) (1)	80	Vidoflex 9 TurboLine Plus blanc 1000m	63
Moniteur de clôture solaire de la i série	14, 15, 37	Poignée bi-matière orange ruban (inox) (4)	80	Vidoflex 9 TurboLine Plus bleu 1000m	63
Panneau solaire 10W avec régulateur de 2A	36	Poignée bi-matière terra cordon (inox) (1)	79	Vidoflex 9 TurboLine Plus terra 1000m	63
Panneau solaire 20W avec régulateur de 2A	36	Poignée bi-matière terra cordon (inox) (4)	79	Vidoflex 9 TurboLine Plus terra 400m	63
Panneau solaire 30W avec régulateur de 10A	36	Poignée bi-matière terra ruban (inox) (1)	80	Vis Gallagher 4,5x40 T25 (200)	68, 69, 81
Panneau solaire 50W avec régulateur de 10A	36	Poignée bi-matière terra ruban (inox) (4)	80	Voltmètre digital	41
Panneau solaire 60W avec régulateur de 10A	36	Poignée noire (1)	79	Vrille 100mm	45, 82
Paquet DUO Cordon TurboLine tressé blanc 2x200m	64	Poignée orange (1)	79	Vrille 75mm	45, 82
Paquet DUO Cordon TurboLine tressé blanc 2x500m	64	Poignée portable double utilisation (6)	80		
Paquet DUO Cordon TurboLine tressé terra 2x200m	64	Poignée pour piquet d'ancrage au sol	47		
Paquet DUO Cordon TurboLine tressé terra 2x500m	64	Porte d'entrée pour filet moutons (120x100cm)	62		
Paquet DUO Pile 2x 9V/175Ah - 190x125x160mm	26, 27, 33	Porte électrifiée 2,5/4,5m	77	W&EID	
Paquet DUO Piquet Cheval blanc 1,55m (2x5)	48	Premium Batterie plomb/acid 12V/105Ah - 353x175x190	32	Indicateur de Pesée W0	88
Paquet DUO Piquet Cheval terra 1,55m (2x5)	48	Premium Batterie plomb/acid 12V/65Ah - 242x175x190	32	Indicateur de Pesée W1	88
Paquet DUO Piquet Vario blanc 1,00m (2x10)	49	Premium Batterie plomb/acid 12V/80Ah - 278x175x190	22, 32	Kit barres de pesée sans fil 2 500 kg - 1 000 mm	89
Paquet DUO Piquet Vario terra 1,00m (2x10)	49	Premium Turbo Batterie AGM 12V/100Ah - 353x175x190	32	Kit barres de pesée sans fil 2 500 kg - 600 mm	89
Paquet DUO Ruban TurboLine 12,5mm blanc 2x200m	66	Premium Turbo Batterie AGM 12V/60Ah - 242x175x190	32	Kit barres de pesée sans fil 5 000 kg - 1 000 mm	89
Paquet DUO Ruban TurboLine 12,5mm blanc 2x400m	66	Premium Turbo Batterie AGM 12V/75Ah - 278x175x190	32	Lecteur portable SmartReader HR4	88
Paquet DUO TurboLine Fil synthétique bleu 2x400m	64	Prise de terre 1,7m avec collier de serrage (1)	35	Lecteur portable SmartReader HR5	88
Paquet DUO Vidoflex 9 Turbo 2x200m	63	Prise de terre 1m avec collier de serrage (3)	35		
Paquet DUO Vidoflex 9 TurboLine Plus 2x1000m	63	Prise de terre 1m sans collier de serrage (1)	35	Birth Alarm	
Paquet DUO Vidoflex 9 TurboLine Plus 2x400m	63	Prise de terre 2m avec collier de serrage (3)	35	Birth Alarm Classique 433MHz	91
Paquet DUO Vidoflex 9 TurboLine Plus Terra 2x1000m	63	Programmeur d'ouverture et de fermeture automatique	79	Birth Alarm Classique 433MHz avec surfaix	91
Paquet DUO Vidoflex 9 TurboLine Plus Terra 2x400m	63	Régulateur de charge 15A, panneau >30W	36	Birth Alarm Classique incl. Emetteur suppl. 433 MHz	91
Parafoudre	38	Régulateur de charge 2A, panneau 10/20W	36	Birth Alarm GSM 2.0	91
Passage canadien mobile pour bétail 2,4 x 1,3m (LoxLa)	77	Ressort inox réglable pour Piquet fibre de verre 10mm (25)	52	Birth Alarm GSM 2.0 Complet + Caméra Wifi	91
Passage canadien mobile pour bétail 3,0 x 2,4m (LoxLa)	77	Ressort inox réglable pour Piquet PVC 13mm (10)	52	Birth Alarm GSM 2.0 Complet, avec surfaix	91
Passage canadien mobile pour bétail 3,0 x 4,0m (LoxLa)	77	Ressort inox réglable pour Piquet PVC 19mm (25)	52	Birth Alarm Lite 2.0	91
Passage canadien mobile pour bétail 4,0 x 3,0m (LoxLa)	77	Ressort pour fil 1,6mm/1,8mm (1)	56, 75	Birth Alarm Premium	91
Perce-trou pour Line Post isolé	47	Ressort pour fil 2,5mm/2,65mm (1)	56, 57, 75	Birth Alarm Premium Complet	91
Perce-trou pour Line Post isolé	82	Ruban anti-escargots 20m	44	Birth Alarm Premium Plus	90
Pied de support BA	26	Ruban anti-escargots 50m	44	Caméra PoE	91
Pied de support BA	27	Ruban PowerLine 12,5mm blanc 100m	66	Caméra wifi	91
Pied de support pour piquet enrouleur	54	Ruban PowerLine 12,5mm blanc 200m	66		
Pied de support pour S10, S16, S20, MBS, MB et B60	22	Ruban PowerLine 20mm blanc 200m	66		
Pied roue	52	Ruban PowerLine 40mm blanc 200m	66		
Pile 6V pour FoxlightS	33	Ruban PowerLine 40mm terra 200m	66		
Pile 6V pour FoxlightS	44	Ruban TurboLine 12,5mm blanc 200m	66		
Pile 9V/120Ah Powerpack - 160x110x115mm	33	Ruban TurboLine 12,5mm blanc 400m	66		
Pile 9V/160Ah Powerpack - 190x125x160mm	33	Ruban TurboLine 12,5mm bleu 200m	66		
Pile 9V/175Ah Powerpack - 190x125x160mm	33	Ruban TurboLine 20mm blanc 200m	66		
Pile 9V/210Ah Powerpack - 190x125x160mm	26	Ruban TurboLine 20mm bleu 200m	66		
Pile 9V/210Ah Powerpack - 190x125x160mm	33	Ruban TurboLine 20mm terra 200m	66		
Pile 9V/55Ah Powerpack - 160x110x115mm	33	Ruban TurboLine 40mm blanc 200m	65		
Pile pour détecteur de perte (Fault Finder)	41	Ruban TurboStar 40mm blanc 100m	65		
Pile Ronde 6V/90Ah - 180x180x170mm	33	Ruban TurboStar 40mm blanc 200m	65		
Pince à cliquet pour tendeurs	76	Ruban TurboStar 40mm blanc 350m	65		
Pince Farmer	81	Ruban TurboStar 40mm terra 100m	65		
Pince Gallagher	81	Ruban TurboStar 40mm terra 200m	65		
Pince pour cordon élastique (10)	78	Ruban TurboStar 40mm terra 350m	65		
Pinces crocodiles rouge (5)	40	Ruban TurboStar 40mm vert 200m	65		
Pinces crocodiles vert (5)	40	S100 avec batterie - 12V/1,0J	8, 29		
Piquet à anneau renforcé 1,00m (10)	50	S12 avec batterie Lithium - 0,12J	31		
Piquet à anneau renforcé électrifié (10)	50	S16 avec batterie - 6V/0,16J	29		
Piquet Cheval blanc 1,55m (5)	48	S20 avec batterie lithium	7, 30		
Piquet Cheval terra 1,05m (10)	48	S200 2 piles incluses - 12V/2,0J	28		
Piquet d'ancrage au sol (5)	47	S220 (B200+20W+60Ah Premium Turbo AGM)	25		
Piquet de coin 3 enrouleurs/3 isolateurs 1,25m	54	S230 (B200+30W+75Ah Premium Turbo AGM)	25		
Piquet de coin 5 enrouleurs/5 isolateurs 2,00m	54	S30 avec batterie lithium	7, 30		
Piquet de coin avec 3 enrouleurs	54	S40 avec batterie - 6V/0,4J	29		
Piquet de coin Insultimber (FSC®) 250x10x10cm (1)	45	S400 2 piles incluses - 12V/4,0J	28		
Piquet de fer 1,00m (1)	51	Sirène	14, 15, 38, 39		
Piquet de fer 1,00m (50)	51	SmartFence 2.0	53		
Piquet de fer 1,10m avec isolateur supérieur (10)	51	SmartFence 2.0 (4 paquets)	53		
Piquet de terre 0,5m + 3m câble	35	Support pour panneau 10/20/30W	36		
Piquet de terre mobile double (2x0,5m, câble de 3 mètres inclus)	35	Support pour panneau 50/60W	36		
Piquet Eco 150x7cm (4)	47	Support pour S20 Lithium et S30 Lithium	30		
Piquet Eco 185x7cm (4)	47	Système de sauvegarde de batterie 12V	15, 21, 22, 38, 39		
Piquet fibre de verre 10mm 1,25m (50)	52	Tambour pour enrouleur 400m	55		
Piquet fibre de verre 10mm 1,50m (1)	52	Télécommande SMS (GSM)	38, 39		
Piquet Hobby blanc 0,75m (10)	49	Témoin de clôture LED "Live Fence"	41		
Piquet Hobby terra 0,75m (10)	49	Tendeur clip (2)	75		
Piquet Multi-fil 1,50m (10)	50	Tendeur de fil isolé (1)	75		
Piquet Multi-fil à anneau renforcé 1,10m blanc (10)	50	Tendeur de fil isolé (20)	56, 57, 75		
Piquet Multi-fil Quattro 1,00m (10)	50	Tendeur pour cordon avec isolateur (1)	64, 65, 70		
Piquet pour bassin (5)	52	Tendeur rotatif (25)	56, 57, 75		
Piquet PVC bleu 13mm 1,00m (10)	52	Tendeur rotatif (3)	56, 57, 75		
Piquet PVC bleu 13mm 1,50m (10)	52	Testeur bipeur clôture électrique	41		
Piquet PVC bleu 13mm 0,70m (10)	52	Testeur Néon	41		
Piquet PVC noir 13mm 0,70m (10)	52	Tordoir	81		
Piquet PVC noir 13mm 0,98m (10)	52	Tube central roue	52		
Piquet PVC noir 19mm 1,70m (10)	52	TurboLine Fil synthétique bleu 1000m	64		

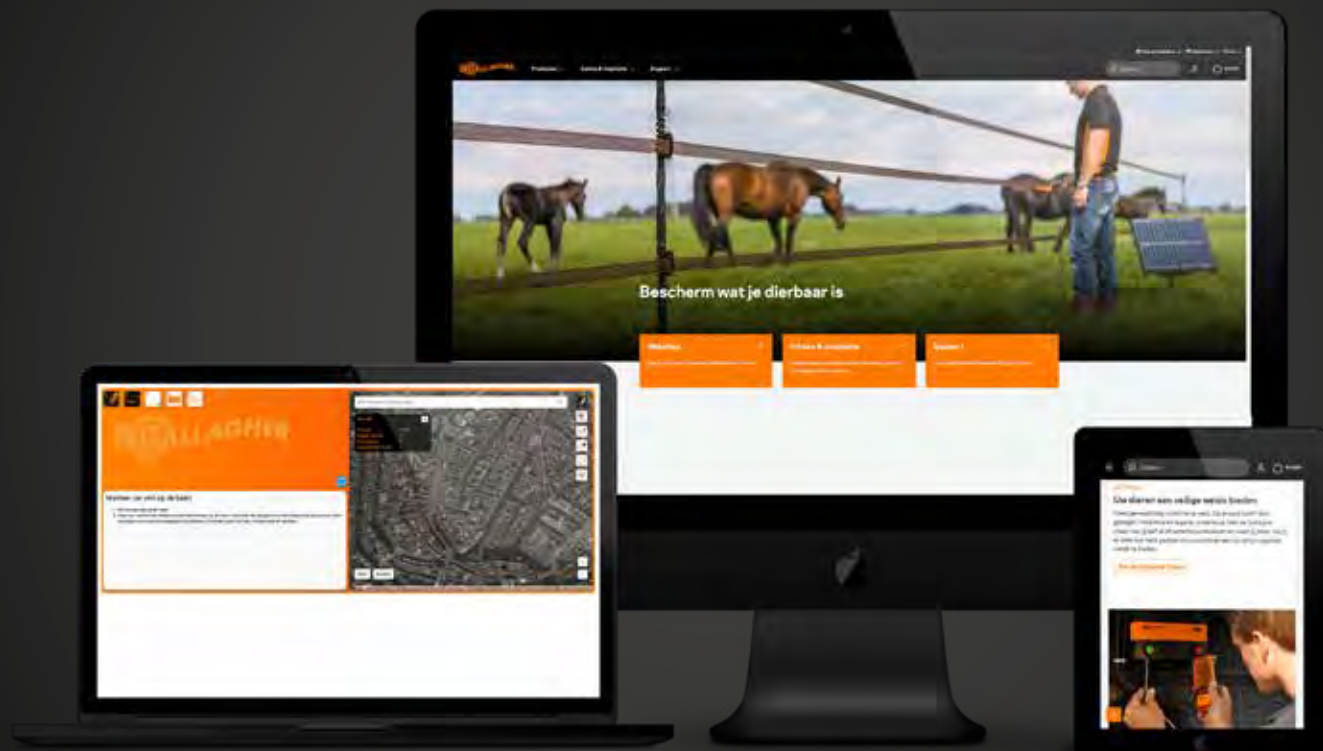

Nous vous tenons informés en ligne !

COMMANDEZ DÈS À PRÉSENT EN LIGNE

Via notre site web, vous pouvez facilement commander les produits de votre choix. Vous y retrouverez tout notre assortiment. Vous ne savez pas exactement de quels produits vous avez besoin pour votre clôture ? Nous vous fournirons volontiers des conseils sur mesure.

www.gallagher.eu

SUIVEZ-NOUS AUSSI SUR FACEBOOK

Sur Facebook, vous trouverez régulièrement des actions et des promotions, mais aussi des informations sur notre présence à des salons ou des témoignages en photos d'utilisateurs de produits Gallagher. Vous ne voulez rien rater ? Suivez-nous sur :

www.facebook.com/GallagherFrance

ABONNEZ-VOUS À YOUTUBE

Découvrez comment contrôler une clôture Gallagher ou installer un électrificateur. Vous y retrouverez aussi toutes les informations sur nos tout derniers produits. Le tout, illustré très simplement dans de courtes vidéos. Abonnez-vous et restez toujours informé !

www.youtube.com/GallagherEuropeBV

Votre point de vente Gallagher :

Important : Toutes les promotions annuelles sont disponibles jusqu'à épuisement du stock !

Sous réserve de modifications des produits et des couleurs, ainsi que de l'évolution de la gamme de produits. Prix publics conseillés HTVA et TVAC (TVAC 21%) en euros. Sous réserve de toute modification de prix.

